

ELETTRONICA

NUOVA

Anno 24 - n. 153

RIVISTA MENSILE
1/92 Sped. Abb. Postale Gr.3°/70
FEBBRAIO 1992

IMMAGINI "GIF" con
il programma VPIC45

TEMPORIZZATORE per
lampade da 220 VOLT

RICETRASMETTITORE con fascio **LASER**



CARICAPILE Ni-Cd con l'integrato **U.2400/B**

FILTRI audio STEREO
PASSA-BASSO PASSA ALTO

CENTRALINA termostata
per SALDARE MEGLIO

L. 5.000

Direzione Editoriale
NUOVA ELETTRONICA
Via Cracovia, 19 - BOLOGNA
Telefono (051) 46.11.09
Telefax (051) 45.03.87

Fotocomposizione
LITOINCISA
Via del Perugino, 1 - BOLOGNA

Stabilimento Stampa
ROTOLITO EMILIANA s.r.l.
Via del Lavoro, 15/A
Altedo (BO)

Distributore Esclusivo per l'Italia
PARRINI e C. s.r.l.
Roma - Piazza Colonna, 361
Tel. 06/6840731 - Fax 06/6840697
Milano - Segrate - Via Morandi, 52
Centr. Tel. (02) 2134623

Ufficio Pubblicità
C.R.E.
Via Cracovia, 19 - Bologna
Tel. 051/464320

Direttore Generale
Montuschi Giuseppe

Direttore Responsabile
Brini Romano

Autorizzazione
Trib. Civile di Bologna
n. 5056 del 21/2/83

RIVISTA MENSILE

N. 153 / 1992

ANNO XXIV

FEBBRAIO

ELETTRONICA

NUOVA

ABBONAMENTI

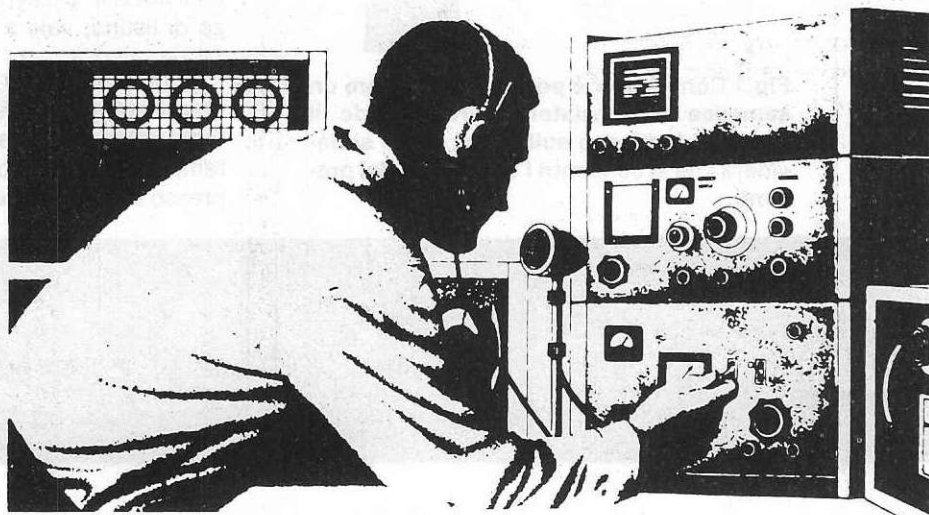
Italia 12 numeri L. 50.000

Estero 12 numeri L. 75.000

Numero singolo L. 5.000

Arretrati L. 5.000

Nota: L'abbonamento dà diritto a ricevere n.12 riviste



COLLABORAZIONE

Alla rivista Nuova Elettronica possono collaborare tutti i lettori.

Gli articoli tecnici riguardanti progetti realizzati dovranno essere accompagnati possibilmente con foto in bianco e nero (formato cartolina) e da un disegno (anche a matita) dello schema elettrico.

L'articolo verrà pubblicato sotto la responsabilità dell'autore, pertanto egli si dovrà impegnare a rispondere ai quesiti di quei lettori che realizzano il progetto, non saranno riusciti ad ottenere i risultati descritti.

Gli articoli verranno ricompensati a pubblicazione avvenuta. Fotografie, disegni ed articoli, anche se non pubblicati non verranno restituiti.

È VIETATO

I circuiti descritti su questa Rivista, sono in parte soggetti a brevetto, quindi pur essendo permessa la realizzazione di quanto pubblicato per uso dilettantistico, ne è proibita la realizzazione a carattere commerciale ed industriale.

Tutti i diritti di produzione o traduzioni totali o parziali degli articoli pubblicati, dei disegni, foto ecc., sono riservati a termini di Legge per tutti i Paesi. La pubblicazione su altre riviste può essere accordata soltanto dietro autorizzazione scritta dalla Direzione di Nuova Elettronica.

SOMMARIO

| | | |
|-----------------------------------------------------|--------------|-----|
| ESPERIENZE con LASER ELIO/NEON | LX.1070 | 2 |
| RICETRASMETTITORE LASER | LX.1071 | 14 |
| CENTRALINA termostata per SALDARE MEGLIO | SAL.20 | 24 |
| IMMAGINI "GIF" con il programma VPIC45 | | 30 |
| CARICAPILE Ni/Cd con l'integrato U.2400/B | LX.1069 | 50 |
| TEMPORIZZATORE per lampade da 220 VOLT .. | LX.1068 | 64 |
| FILTRI audio STEREO | | |
| PASSA-BASSO PASSA-ALTO | LX.1073/1074 | 70 |
| TIMER per PERSONE smemorate | LX.1075 | 80 |
| CIRCUITI con l'NE555 e i corrispondenti C-MOS | | 86 |
| LA FASCIA della SALUTE | LX.1072 | 102 |
| PROGETTI in SINTONIA | | 110 |
| LISTINO dei KITS e dei CIRCUITI STAMPATI | | 115 |

Associato all'USPI
(Unione stampa
periodica italiana)



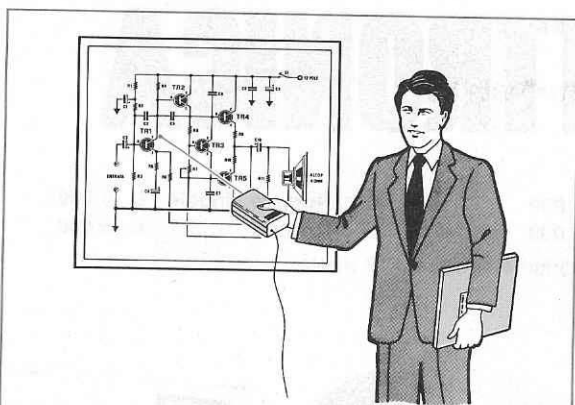


Fig.1 Con il Laser è possibile realizzare un semplice evidenziatore, direzionando il "punto" luminoso sulla zona in cui si desidera che si concentri l'attenzione dei presenti.

Il Laser ha sempre affascinato lo sperimentatore per il suo fascio dagli strabilianti poteri, se non che molti sono costretti a rinunciare al suo acquisto per il suo costo piuttosto elevato, **300.000** lire ed oltre, o per il fatto che anche a tale prezzo non è tanto facile procurarselo.

Per risolvere questo problema, tempo fa abbiamo richiesto alle Industrie Costruttrici un **prezzo promozionale**, prezzo che ci è stato subito accordato per soli 1.000 pezzi, con la clausola che eventuali pezzi in più avremmo potuto acquistarli al prezzo di listino, vale a dire ad un costo **triplicato**.

Purtroppo questo quantitativo, come molti avranno constatato, si è esaurito in soli **7 giorni**, quindi tutti i lettori che ne sono rimasti sprovvisti ci hanno tempestato di telefonate, chiedendoci di ricercare presso altre fonti questi Laser ad un prezzo modico.

ESPERIENZE con

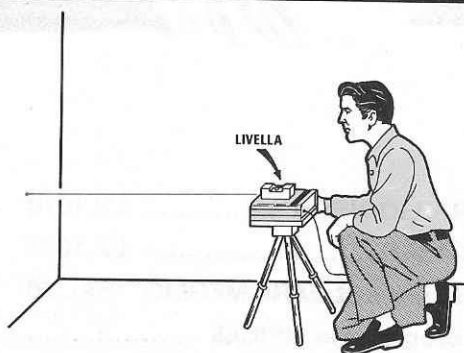


Fig.2 Il Laser può servire anche per tracciare dei punti di riferimento perfettamente livellati.

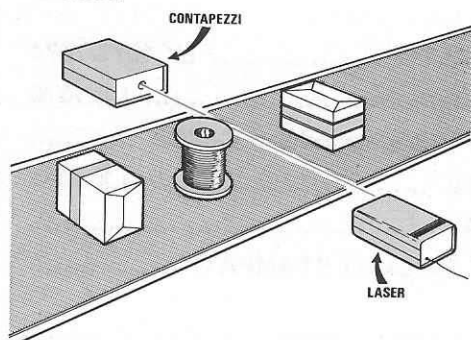


Fig.3 In campo industriale viene impiegato anche come contapezzi o contapersone.

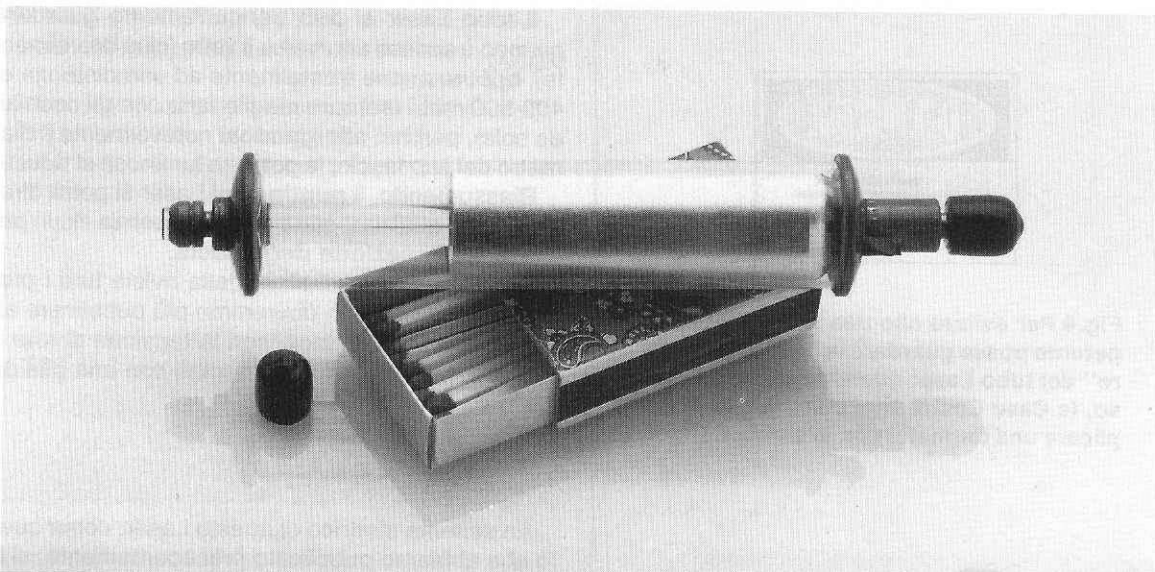
Anche se sapevamo che non sarebbe stato un compito facile, visto che non ci potevamo più rivolgere al precedente **fornitore**, abbiamo interpellato diverse Case Costruttrici straniere, chiedendo sempre un **prezzo vantaggioso** che agevolasse una più capillare divulgazione scientifica.

Molte Case ci hanno risposto accordandoci uno "sconto promozionale" del 20%, ma anche con tale concessione il prezzo non riusciva mai a scendere sotto alle **230.000** lire.

Venuti a conoscenza del fatto che molte industrie belliche stavano sostituendo tutti i sistemi di puntamento con i nuovi **diodi Laser**, abbandonando così gli ingombranti **tubi Laser**, abbiamo pensato all'opportunità di acquistare le loro scorte di magazzino ad un prezzo equo, qualora esse si fossero dichiarate interessate a tale vendita.

Abbiamo ricevuto diverse risposte negative, ma infine una Industria ci ha inviato un campione di tubo Laser dell'ultima generazione che faceva proprio al caso nostro, essendo caratterizzato da ridotte dimensioni, basso consumo ed alto rendimento e da un prezzo contenuto, tanto da consentirci di venderlo ai nostri lettori a sole

120.000 lire Iva INCLUSA.



LASER ELIO/NEON

Il Laser viene oggi usato in molte applicazioni pratiche, quali la lettura dei codici a barre, la trasmissione di suoni e voci, il puntamento di un'arma su un bersaglio, nonché per uso telemetrico, per contare dei pezzi, per effettuare dei giochi di luce, per la lettura di Compact-Disk, ecc. Se vi interessa fare qualche esperienza, realizzate questo semplice progetto.

PRECAUZIONI per i LASER

Prima di passare allo schema elettrico, ripetere-
mo per l'ennesima volta che **non bisogna mai pun-
tare il fascio Laser** sugli occhi di una persona, per-
chè può essere **pericoloso**.

A tal proposito due lettori ci hanno scritto **non fir-
mando** la loro lettera, asserendo di essersi ricre-
duti circa la **serietà** di Nuova Elettronica da quan-
do avevamo pubblicato quel **pericoloso** progetto
di tubo Laser.

Noi, ovviamente, non possiamo sapere come la
pensino gli altri lettori, ma a questa osservazione
possiamo tranquillamente rispondere che ci saremo
ritenuti **poco seri** se non avessimo accennato
a questo particolare.

Forse chi ci ha scritto queste lettere, penserà che
è sufficiente puntare per pochissimi secondi un fas-
cio di luce Laser verso gli occhi di una persona
per farle **perdere la vista**.

Se così fosse, molti tecnici del nostro laborato-
rio non sarebbero più in grado di proseguire il loro
lavoro, perchè è capitato più di una volta che il fas-
cio Laser, durante le prove, colpisse involontaria-
mente gli occhi di un tecnico che lavorava nei
pressi.

Vi possiamo assicurare che se ciò avviene per
pochi secondi, non succede **nulla** di grave perchè,
se così fosse, non sarebbe certo permesso instal-
lare nelle discoteche gli effetti con luce Laser.

Quello che vogliamo dirvi è che **non guardare**
il tubo nella sua cavità anteriore dalla quale fuorie-
sce il **fascio Laser** (quando è acceso) è una pre-
cauzione necessaria, sottolineata da tutte le Case
Costruttrici con una targhetta simile a quella visibi-
le in fig.4.

La stessa precisazione dovrebbe essere anche
riportata per altre luci a forte intensità, come quel-
le emesse dall'**arco** di una saldatrice elettrica o
quelle emesse dalle **lampade abbronzanti**.



Fig.4 Per evitare che una persona incompetente possa guardare la cavità "anteriore" del tubo Laser quando questo è acceso, le Case Costruttrici consigliano di applicare una targhetta con la scritta Danger.

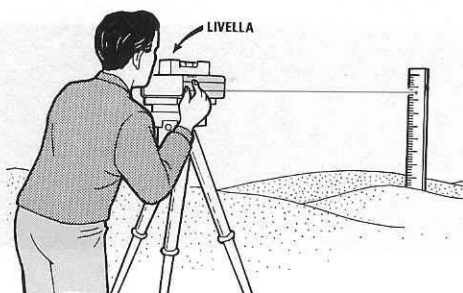


Fig.5 Se il Laser viene completato di "ottica", è possibile realizzare un semplice strumento per la misurazione di dislivelli o pendenze di terreni.

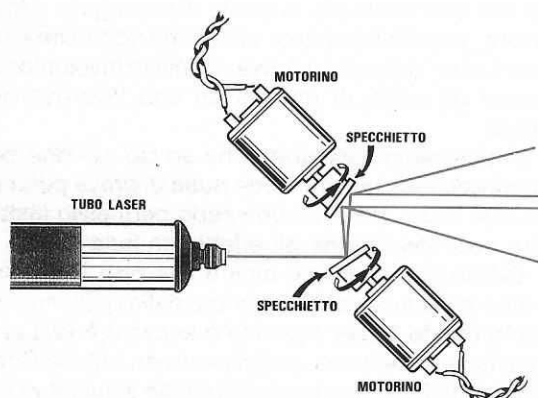


Fig.6 Applicando davanti al Laser due specchietti inclinati fissati sui perni di due motorini elettrici, è possibile proiettare sui muri delle figure del tipo usato nelle discoteche.

Il tubo Laser si può tranquillamente guardare quando è acceso attraverso il vetro (cioè lateralmente), oppure anche frontalmente ad una distanza di 400-500 metri (sempre meglio farlo con gli occhiali da sole), perchè, **allargandosi** notevolmente il diametro del suo fascio, la potenza luminosa si riduce.

Riassumendo, il **puntino** del Laser si potrà direzionare su qualsiasi parte del corpo senza alcun pericolo, **ad eccezione degli occhi**.

Se dovessimo escludere dalla rivista tutti i progetti **pericolosi**, non dovremmo più pubblicare alcun circuito che funzioni con la tensione di rete a 220 volt, ma solo quelli alimentati con una pila da 4,5 o da 9 volt.

SCHEMA ELETTRICO

Lo schema elettrico di questo Laser, come quello che abbiamo pubblicato precedentemente, si limita al solo alimentatore di **alta tensione**.

Come già saprete, ogni Laser per generare tale **fascio** richiede un picco ad altissima tensione per **innescare** il gas Elio/Neon ed una volta innescato, lo stesso dovrà essere alimentato da un tensione di mantenimento che risulta normalmente 1/5 - 1/6 rispetto a quella d'innescio.

Poichè il Laser che ora vi proponiamo ha un maggior rendimento e caratteristiche notevolmente diverse rispetto al precedente, in questo schema

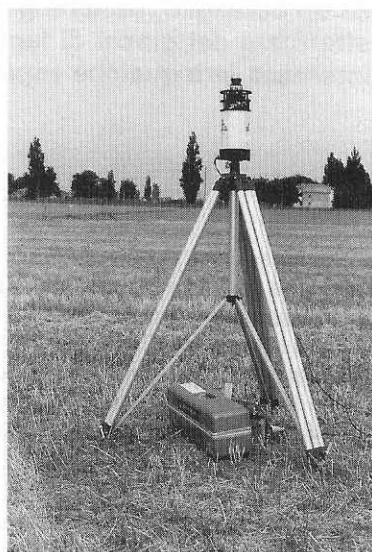


Fig.9 Ponendo il Laser e un prisma (vedi fig.7) sopra ad un cavalletto è possibile tracciare un fascio a ventaglio che, proiettato su un'asta posta sopra ad una ruspa, aiuterà il conducente a procedere secondo il livello prestabilito.

cambieranno il solo trasformatore di alta tensione e le resistenze da porre in serie per la sua alimentazione.

CARATTERISTICHE

| | |
|-------------------------|-----------------|
| Sigla tubo | KR.9318/M |
| Lunghezza tubo | 105 mm. |
| Diametro tubo | 22 mm. |
| Colore punto | ROSSO rubino |
| Diametro punto | 0,48 mm. |
| Divergenza fascio | 2,8 m/rad |
| Lunghezza d'onda | 632,8 nanometri |
| Tensione innesco | 6.500 volt |
| Tensione lavoro | 1.200 volt |
| Corrente lavoro | 5-6 mA |
| Rendimento | 90% |
| Potenza max | 5 milliwatt |

NOTA: In questa tabella abbiamo riportato le caratteristiche che ci sono state fornite dall'Industria presso la quale abbiamo acquistato questi Laser. Poiché la stessa non può fornirci il nome della Casa Costruttrice essendo questo un componente di interesse "strategico" militare, abbiamo cercato su tutti i manuali a nostra disposizione la sigla KR. 9318/M e, non avendola trovata, dobbiamo considerare per forza maggiore valide le caratteristiche in nostro possesso.

Iniziamo la descrizione di questo circuito dal trasformatore T1, un piccolo trasformatore da 10 watt che, a differenza dei più comuni, abbiamo fatto costruire con lamierini a **granuli orientati** e con un più elevato isolamento tra primario e secondario.

La tensione alternata dei **580 volt** circa erogata dal secondario di tale trasformatore, verrà raddrizzata da quattro diodi al silicio.

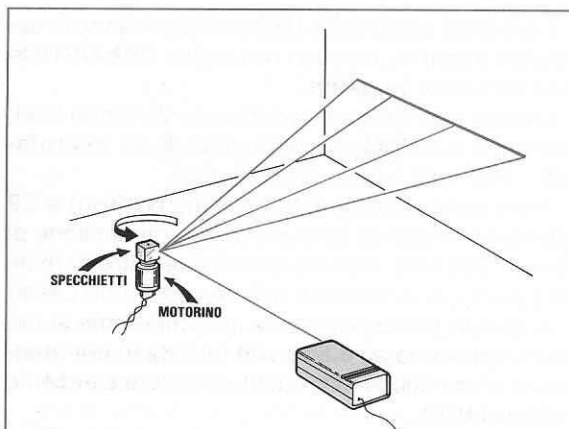


Fig.7 Fissando sul perno di un motorino un cubo in legno con sopra collocati degli specchietti, potrete ottenere sul muro una riga luminosa perfettamente orizzontale.

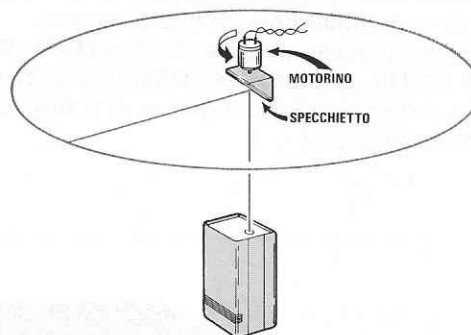


Fig.8 Ponendo il tubo Laser in posizione verticale e direzionando il fascio su un "prisma" che ruota velocemente, potrete ottenere una riga luminosa sulle quattro pareti di una stanza.



Fig.10 In questa foto si può vedere una ruspa già provvista di un'asta di riferimento con dei fotodiodi che provvedono, grazie ad un circuito supplementare, ad alzare o ad abbassare automaticamente la pala in base al livello del fascio Laser.



Fig.11 Senza installare un sistema automatizzato per alzare o abbassare la pala della ruspa, è possibile livellare perfettamente un terreno. In questo caso sarà il conducente che manovrerà la pala controllando il fascio luminoso proiettato sull'asta.

I due diodi siglati **DS1-DS2** raddrizzeranno le semionde **positive**, mentre i due siglati **DS9-DS10** le due semionde **negative**.

Queste due tensioni raddrizzate verranno livellate dai **6** condensatori elettrolitici da **22 microfarad - 250 volt lavoro** posti in serie.

Tra il condensatore C4 (massimo positivo) e C9 (massimo negativo) sarà presente una tensione di circa **1.200 volt**, cioè tra questi due estremi risulterà presente la tensione di **lavoro** del tubo Laser.

A questo punto rimane da scoprire come si riescano ad ottenere i **6.500 volt** necessari per **innescare** il gas Elio/Neon, ogniqualvolta accendiamo l'alimentatore.

Nel circuito, oltre ai quattro diodi siglati DS1/DS2 e DS9/DS10, ne troviamo altri 6 posti su entrambi i rami positivo e negativo, utilizzati tutti come **dupplicatori** di tensione.

I diodi **DS1/DS2 - DS3/DS4 - DS5/DS6 - DS7/DS8** provvederanno a fornirci un picco **positivo** di circa **3.300 volt** rispetto a massa.

L'opposto circuito composto dai diodi **DS9 - DS10 - DS11/DS12 - DS13/DS14 - DS15/DS16**, provvederà a fornirci un picco **negativo** di **3.300 volt** rispetto a massa.

Collegando i **3.300 volt positivi** all'Anodo del tubo Laser e i **3.300 volt negativi** al Catodo del tubo Laser, questo verrà eccitato da una tensione di ben **6.500 volt**.

Una volta innescato, i diodi **DS3/DS4 - DS5/DS6 - DS7/DS8** e **DS11/DS12 - DS13/DS14 - DS15/DS16** non riusciendo più ad erogare la corrente richiesta per l'assenza di una capacità di livellamento, cesseranno di svolgere la loro funzione, quindi sui terminali del tubo Laser giungerà la sola tensione presente alle estremità dei due elettrolitici C4-C9, cioè **1.200 volt** circa.

Le resistenze poste in serie sui due terminali del Laser, servono per limitare la corrente di assorbimento, quindi il loro valore totale non dovrà essere modificato.

Contrariamente a quanto si potrebbe supporre, **aumentando** la tensione di alimentazione, la potenza del fascio Laser **si ridurrà**.

Bisognerà anche tener presente che **riducendo** la tensione di alimentazione, un caso questo che potrebbe verificarsi se la tensione di rete dovesse scendere sui **210 volt**, il tubo si spegnerà.

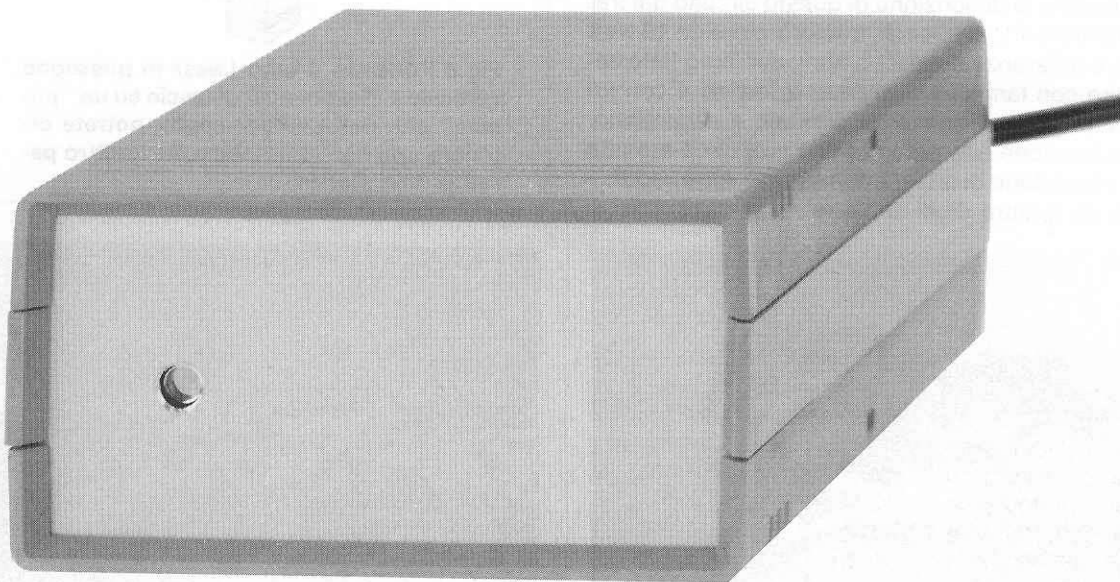


Fig.12 All'interno di un elegante mobile plastico troverà posto l'intero circuito, compreso il tubo Laser. Per far fuoriuscire il fascio luminoso, si dovrà praticare un foro del diametro di circa 8 mm. sul pannello frontale di alluminio in corrispondenza del tubo.

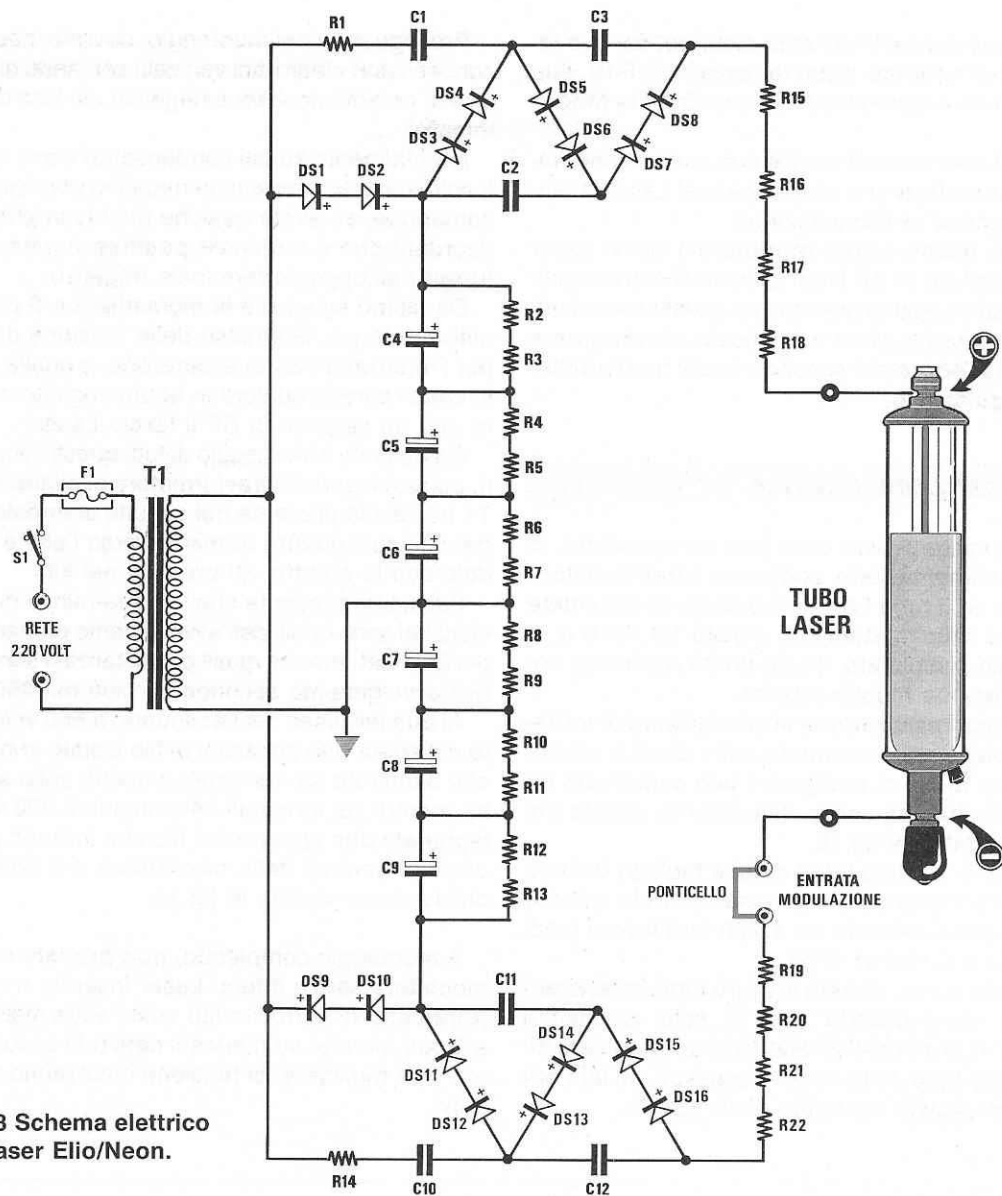


Fig.13 Schema elettrico del Laser Elio/Neon.

ELENCO COMPONENTI LX.1070

- | | | |
|----------------------------|----------------------------------|-------------------------------------|
| R1 = 100.000 ohm 1/2 watt | R14 = 100.000 ohm 1/2 watt | C6 = 22 mF elettr. 450 volt |
| R2 = 150.000 ohm 1/2 watt | R15 = 8.200 ohm 1/2 watt | C7 = 22 mF elettr. 450 volt |
| R3 = 150.000 ohm 1/2 watt | R16 = 8.200 ohm 1/2 watt | C8 = 22 mF elettr. 450 volt |
| R4 = 150.000 ohm 1/2 watt | R17 = 8.200 ohm 1/2 watt | C9 = 22 mF elettr. 450 volt |
| R5 = 150.000 ohm 1/2 watt | R18 = 8.200 ohm 1/2 watt | C10 = 4.700 pF a disco 3.000 volt |
| R6 = 150.000 ohm 1/2 watt | R19 = 8.200 ohm 1/2 watt | C11 = 4.700 pF a disco 3.000 volt |
| R7 = 150.000 ohm 1/2 watt | R20 = 8.200 ohm 1/2 watt | C12 = 4.700 pF a disco 3.000 volt |
| R8 = 150.000 ohm 1/2 watt | R21 = 8.200 ohm 1/2 watt | DS1-DS16 = diodi 1N4007 |
| R9 = 150.000 ohm 1/2 watt | R22 = 8.200 ohm 1/2 watt | LASER = laser tipo KR.9318/M |
| R10 = 150.000 ohm 1/2 watt | C1 = 4.700 pF a disco 3.000 volt | T1 = trasform. 10 watt (n. TN01.06) |
| R11 = 150.000 ohm 1/2 watt | C2 = 4.700 pF a disco 3.000 volt | sec. 580 volt 15 mA |
| R12 = 150.000 ohm 1/2 watt | C3 = 4.700 pF a disco 3.000 volt | S1 = interruttore |
| R13 = 150.000 ohm 1/2 watt | C4 = 22 mF elettr. 450 volt | F1 = fusibile autoriprist. 145 mA |
| | C5 = 22 mF elettr. 450 volt | |

Tornando al nostro schema elettrico, sul suo lato **negativo** noterete, dopo la resistenza R19, due **boccole** con accanto l'indicazione **Entrata Modulazione**.

In condizioni normali queste due boccole andranno **cortocircuitate** per far giungere al Laser la tensione negativa di alimentazione.

Solo nel caso si voglia **modulare** il fascio Laser con un segnale di BF (vedi articolo Ricetrasmittitore a Fascio Laser presentato su questo stesso numero), si dovrà togliere il ponticello e collegare a queste due boccole il secondario del trasformatore di modulazione.

REALIZZAZIONE PRATICA

Come potete vedere dalle foto qui riprodotte, lo stadio di alimentazione, compreso il trasformatore elevatore ed il tubo Laser, andranno direttamente fissati sul circuito stampato siglato LX.1070 e, a montaggio completato, il tutto andrà racchiuso entro un elegante mobile plastico.

Per la sua realizzazione vi consigliamo di iniziare ad inserire nello stampato tutti i diodi al silicio, facendo in modo di rivolgere il lato contornato da una **fascia bianca** come chiaramente visibile nel disegno pratico di fig.15.

Dopo aver saldato tutti i diodi e tagliato dal lato opposto l'eccedenza dei terminali, potrete inserire i condensatori ceramici da **4.700 volt** lavoro (vedi C1-C2-C3 e C10-C11-C12).

A questo punto, potrete inserire tutte le resistenze, non dimenticando che le sole resistenze R16-R17-R18 e R20-R21-R22 andranno saldate direttamente sulle piste in rame presenti sul lato opposto del circuito stampato (vedi fig.17).

Proseguendo nel montaggio, dovrete inserire i 6 condensatori elettrolitici verticali, cercando di rispettare la polarità positiva e negativa dei loro due terminali.

Normalmente su tali condensatori viene sempre e solo indicato il terminale negativo con il segno -, comunque, se avete qualche dubbio in proposito, ricordate che il terminale **positivo** è sempre **più lungo** dell'opposto terminale negativo.

Da ultimo inserirete la morsettiera a 6 poli, che utilizzerete per l'ingresso della tensione di rete e per l'interruttore S1 di accensione, e quella a 2 poli, che vi servirà qualora in futuro vogliate modulare con un segnale di BF il fascio Laser.

Completato il montaggio di tutti questi componenti, potrete inserire il trasformatore di alimentazione T1 nell'asola presente nel circuito stampato, rivolgendolo i suoi quattro terminali verso l'alto e fissandolo con le quattro viti presenti nel kit.

Facciamo presente che i due terminali meno distanziati sono quelli dell'avvolgimento primario, cioè dei **220 volt**, mentre quelli più distanziati sono quelli dell'avvolgimento secondario, cioè dei **650 volt**.

Ai due terminali del secondario a 650 volt dovrete collegare due spezzoni di filo isolato in plastica, che salderete sui terminali presenti sullo stampato, mentre sui terminali del primario a 220 volt collegherete due spezzoni di filo che faranno capo ai due fori centrali della morsettiera a 6 poli, come chiaramente visibile in fig.15.

A montaggio completato, **non provate** mai l'alimentatore senza il tubo Laser inserito, o senza il **ponticello** di cortocircuito posto sulla morsettiera a 2 poli, perché se manca il carico di assorbimento, i due triplicatori di tensione rimarranno sempre attivi.

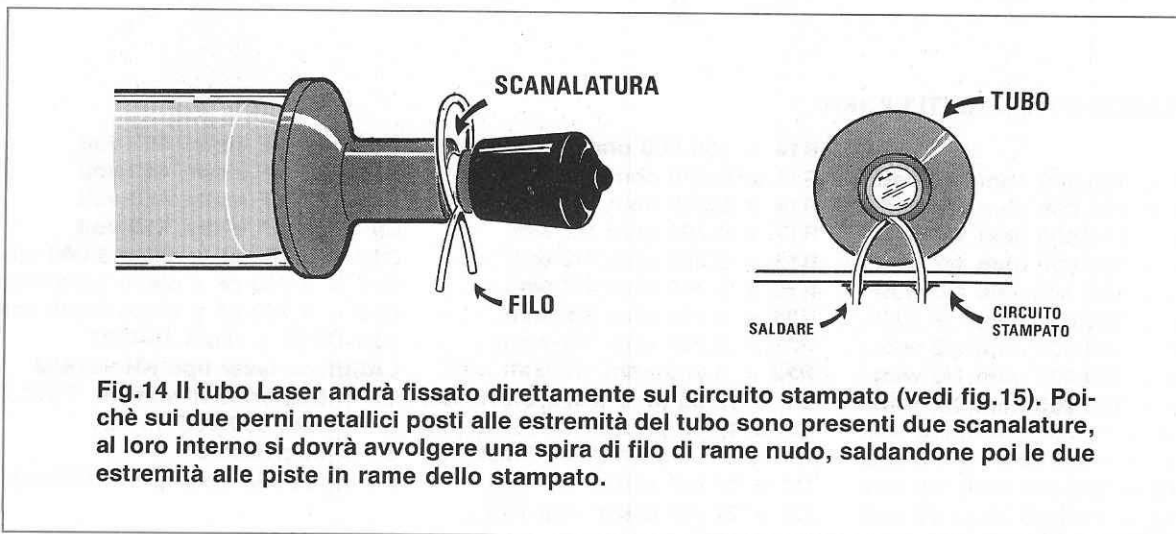
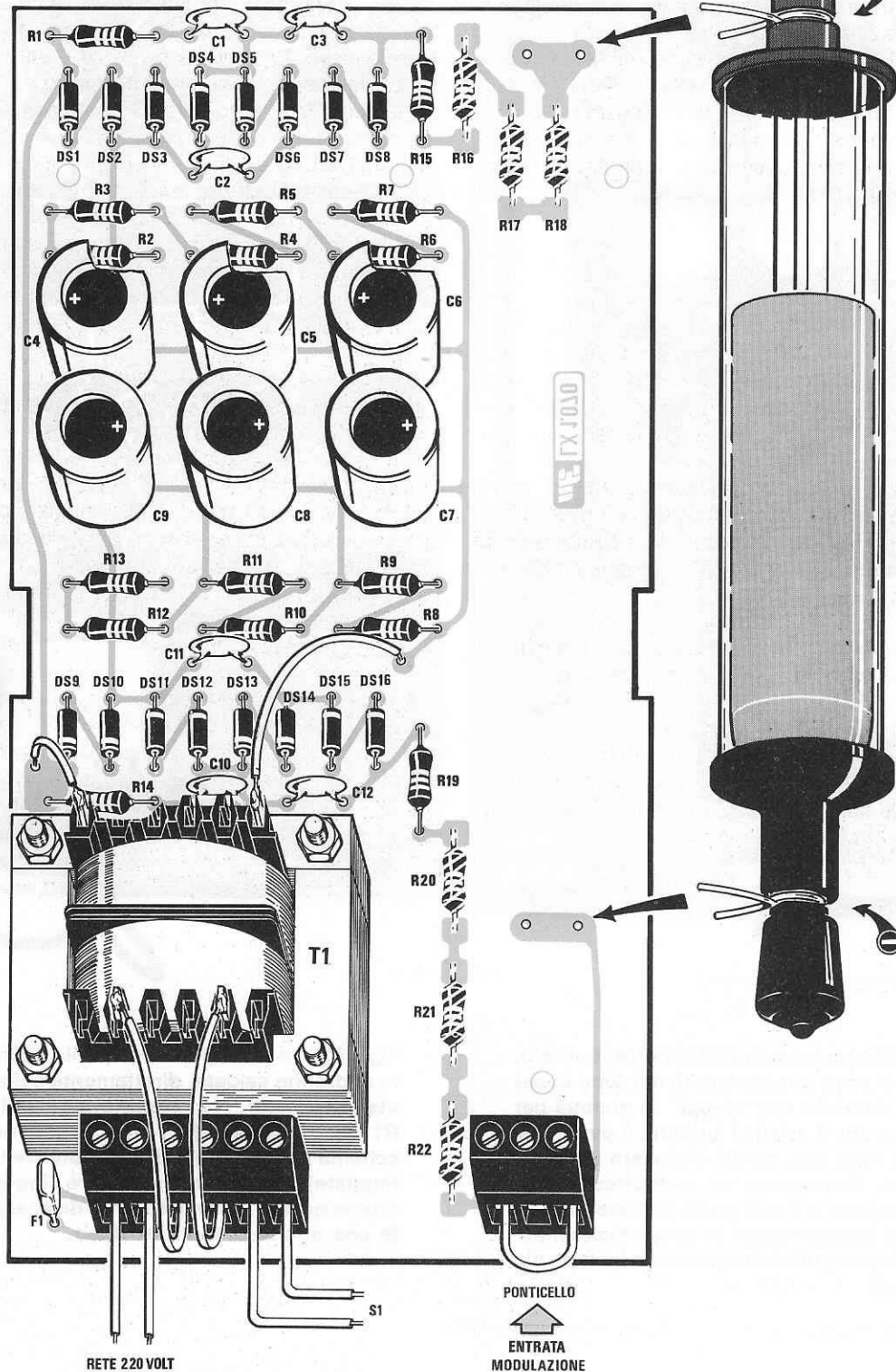


Fig.15 Schema pratico di montaggio del Laser. La parte dalla quale fuoriesce il "fascio" Laser è il terminale positivo (vedi perno corto). Nel trasformatore T1 i 650 volt escono dai due terminali più distanziati.



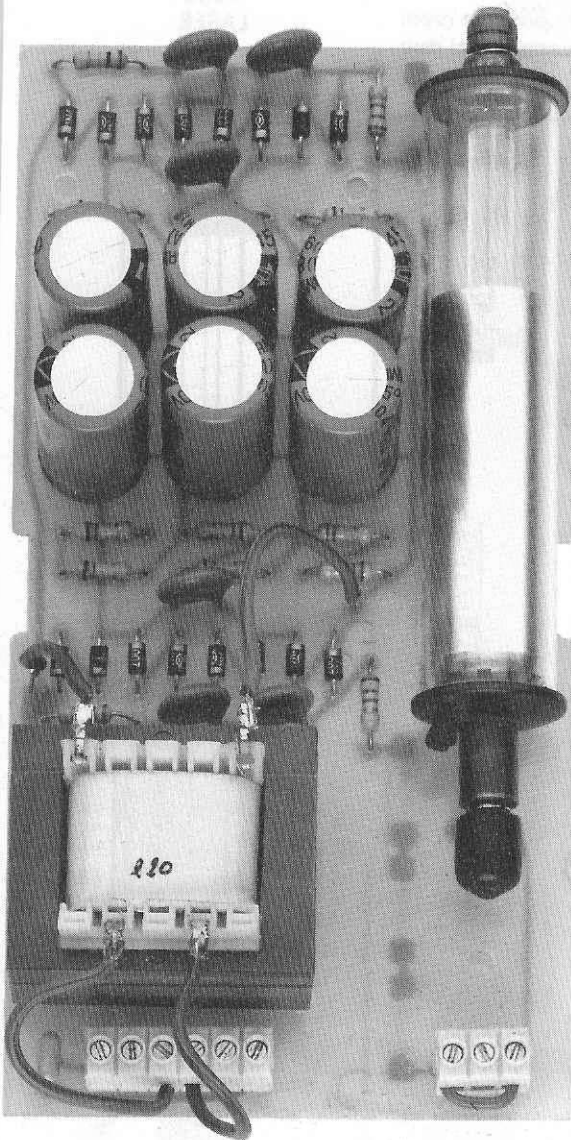


Fig. 16 Foto del circuito Laser già montato. Poiché sulle due estremità del tubo Laser sono innestati due "tappi" in gomma per evitare che il vetro si sporchi, è ovvio che andrà tolto solo quello collocato anteriormente. Ricordatevi di cortocircuitare la morsettiera a 2 poli posta in basso a sinistra. Il trasformatore di alimentazione andrà fissato sullo stampato con quattro viti in ferro.

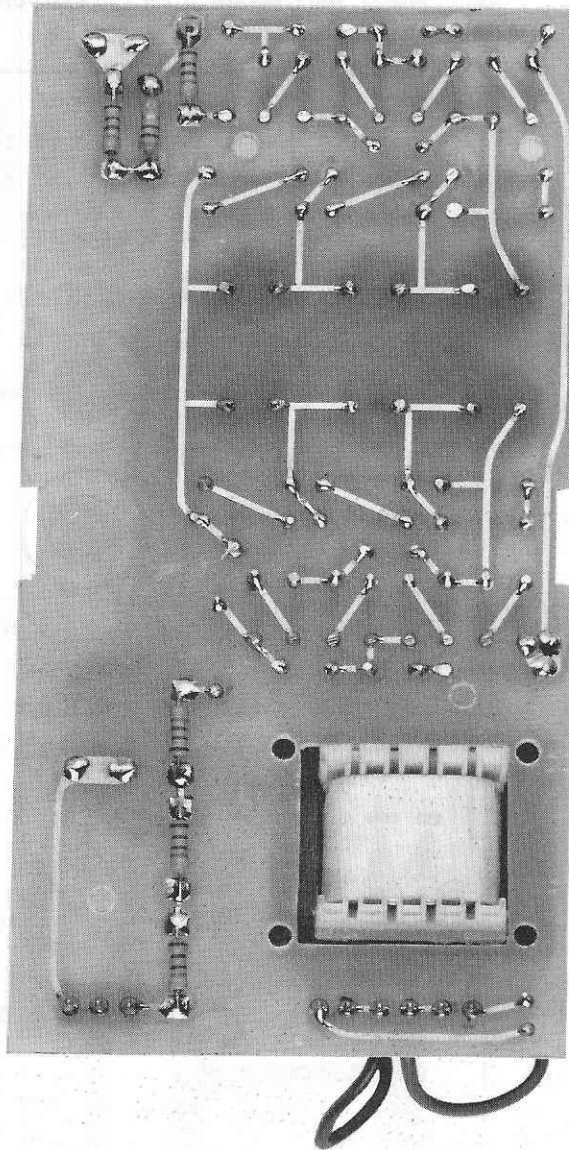


Fig. 17 Sulla parte posteriore dello stampato andranno saldate, direttamente sulle piste in rame, le resistenze siglate R16-R17-R18-R20-R21-R22 (vedi nello schema pratico di fig.15 le resistenze tratteggiate). Usate per le saldature stagno di ottima qualità, provvisto di un disossidante che non lasci molto residuo.

FISSAGGIO LASER

Avvolgete tutt'intorno alle due scanalature presenti sui due perni posti ai lati del tubo, un giro di filo di rame nudo da 0,5 mm. circa, poi infilatene le due estremità nei fori presenti sullo stampato, tenendoli il più possibile tirati, quindi saldateli sulle piste dello stampato (vedi fig.14).

Il lato dal quale fuoriuscirà il **fascio Laser**, sarà riconoscibile perchè più corto rispetto a quello opposto.

Se questo terminale frontale sarà chiuso da un coperchio costituito da un **tappo** in gomma per proteggere la lente, dovrete sfilarlo e porlo sul terminale posteriore.

Portata a termine anche questa operazione, il Laser sarà già pronto per funzionare, quindi se appoggerete lo stampato su un tavolo di legno ed infilerete la spina dei 220 volt, non prima di aver cortocircuitato i due poli della morsettiere laddove, in seguito, dovrete collegare i terminali del deviatore S1, vedrete subito accendersi internamente il **cannone** del tubo Laser e un **luminosissimo** punto di colore **rosso fuoco** apparire sulla parete verso la quale avrete direzionato il tubo.

Constatato che il Laser funziona, potrete spegnerlo ed inserirlo all'interno del suo mobile.

NOTA IMPORTANTE: se alimenterete il circuito prima di **racchiuderlo** all'interno del mobile plastico, **non toccate** alcuna parte del circuito stampato, perchè su qualsiasi punto che toccherete potranno risultare presenti i **220 volt** oppure i **1.000 volt**.

Quindi, tolti la spina della tensione di rete, dovrete **attendere** diversi minuti per poter dare la possibilità ai condensatori elettrolitici di **scaricarsi** tramite le resistenze poste in parallelo sui loro terminali.

Per sicurezza, una volta spento il Laser, potrete cortocircuitare con uno spezzone di filo in rame **isolato in plastica** i due terminali estremi del tubo Laser, in modo da **scaricare** più velocemente i condensatori elettrolitici.

MONTAGGIO MOBILE

Per aprire il mobile plastico che vi forniremo congiunto al kit, dovrete infilare nelle due asole presenti in corrispondenza dei suoi due lati, la lama di un cacciavite per sfilare il **gancio** di fermo.

Aperta la scatola, dovrete togliere il pannello posteriore e su questo praticare un foro da **8 mm.** circa in corrispondenza del punto dal quale fuoriuscirà il fascio Laser.

Sul pannello posteriore dovrete praticare un foro per l'ingresso della tensione di rete ed uno per l'interruttore S1 e, se un domani vi interesserà mo-

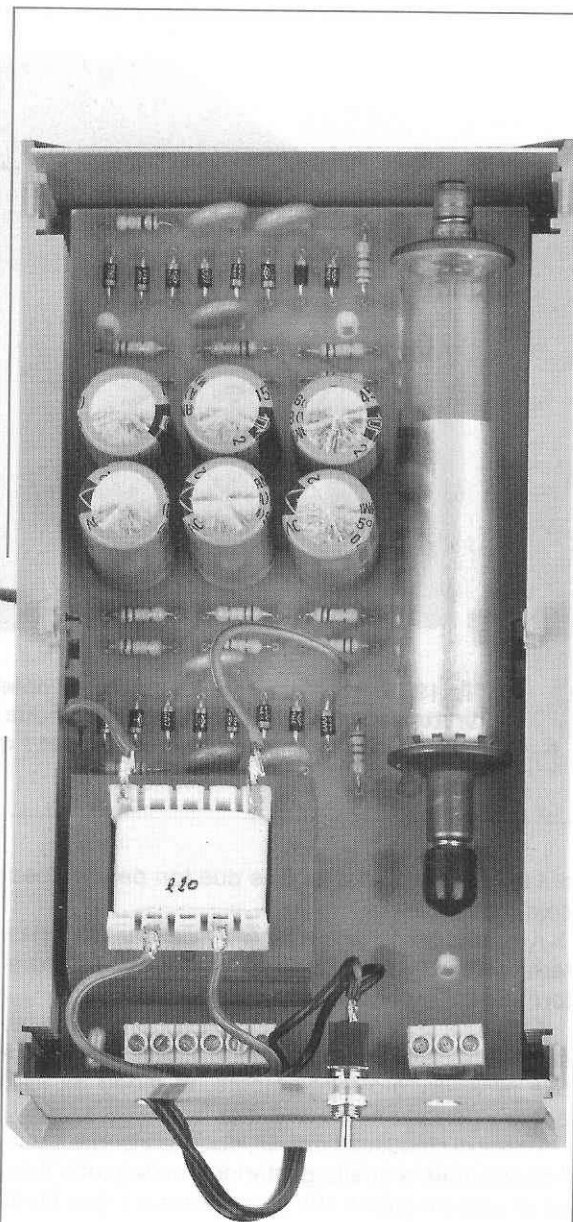


Fig.18 Il circuito stampato andrà fissato all'interno del mobile usando i quattro distanziatori plastici con base autoadesiva presenti nel kit. Prima di fissarli, ricordatevi di togliere dalla base di questi distanziatori la carta protettiva. L'interruttore di rete S1 andrà fissato sul pannello posteriore.

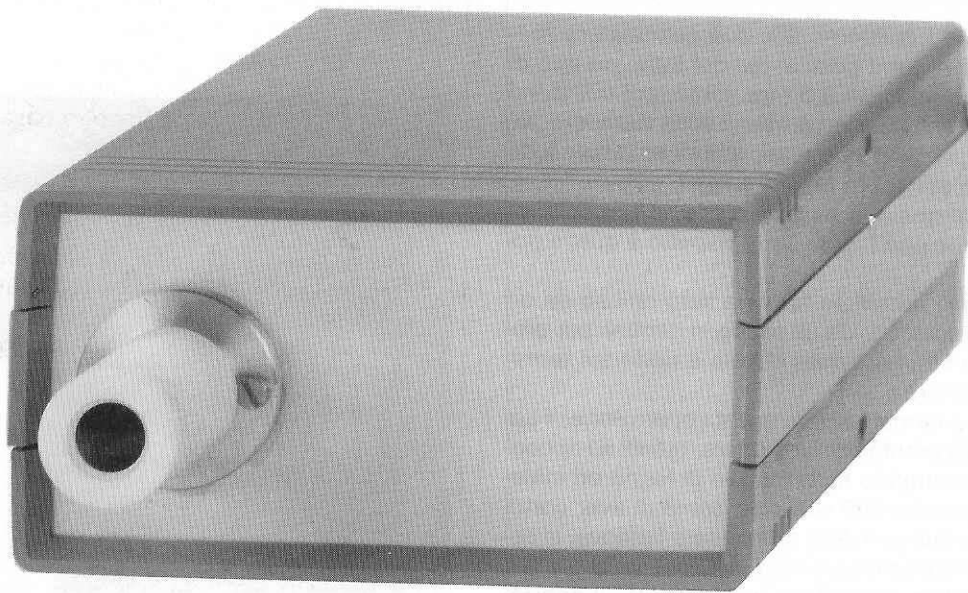


Fig.19 Quando risulterà disponibile l'obiettivo per Laser Elio/Neon, lo dovrete fissare direttamente sul pannello frontale con due viti. Precisiamo che questo obiettivo non può essere utilizzato per i Diodi Laser, per i quali occorre un obiettivo con caratteristiche diverse.

dulare il fascio Laser, anche due fori per due boccole isolate.

A questo punto, potrete infilare nei quattro fori laterali presenti sullo stampato i perni dei distanziatori plastici autoadesivi inclusi nei kit.

Eliminata la carta protettiva che ricopre le loro basi, potrete collocare lo stampato all'interno del mobile **pressandolo** leggermente, in modo da farlo aderire perfettamente alla sua base.

Prima di chiudere il mobile, dovrete inserire il pannello frontale e quello posteriore, collegando il cavo di alimentazione alla morsettiera e i due fili all'interruttore S1.

Una volta chiuso il contenitore, potrete accendere il Laser ed iniziare a fare tutte le esperienze che questo fascio vi renderà possibili.

FIGURE LISSAJOUS

Per ottenere delle figure di Lissajous sarà sufficiente applicare su ciascun albero di due motorini uno specchietto (vedi fig.6), direzionando il fascio del Laser verso uno di essi in modo che vada a riflettersi sull'altro.

Facendo girare i due motorini nello stesso senso o in senso inverso e a diverse velocità, sulle pareti si ottengono figure varie.

LIVELLA A LASER

Con il raggio Laser potrete realizzare delle livelle per lunghe distanze (vedi fig.5).

Sarà sufficiente collocare il Laser su un cavalletto e porre su questo una livella a **bolla d'aria**.

Direzionando il punto luminoso verso una parete situata a notevole distanza, si potrà determinare l'altezza corrispondente.

TRACCIATI ORIZZONTALI

Il fascio Laser viene impiegato anche per tracciare dei solchi perfettamente orizzontali, o per fissare dei paletti di recinzione alla stessa altezza.

EVIDENZIATORE LUMINOSO

Il fascio Laser può servire per indirizzare l'attenzione di qualcuno su un punto preciso di un tabulato o di una cartina appesa ad una parete.

Ad esempio, se si proietta una diapositiva su uno schermo, si potrà indicare con un **punto** luminoso la zona sulla quale si desidera che si concentri l'attenzione delle persone presenti in una sala.

MISURA ALTEZZE

Collocando un Laser su un cavalletto ed aggiungendo a questo un inclinometro (ad esempio quello pubblicato nella rivista n.142 pag.63 per le parabole TV), potrete indirizzare il punto luminoso sulla cima di un albero o di un monumento per determinarne con pochi calcoli la loro altezza.

Basterà verificare per ogni grado di inclinazione la differenza in metri e svolgere un semplice calcolo matematico.

LENTI OTTICHE

Anche se a poche decine di metri vedrete ancora un piccolo punto luminoso, via via che ve ne allontanerete, noterete che il suo diametro aumenterà per la divergenza del suo raggio.

Per restringere questo diametro, dovrete applicare davanti al tubo Laser un obiettivo (fig.19).

Poichè un sistema ottico per tubi Laser non è facilmente reperibile, abbiamo provveduto a farcelo costruire e speriamo che quanto prima ci venga consegnato nel quantitativo richiesto.

Non appena li riceveremo, ne daremo comunicazione sulla rivista. Il prezzo di questo obiettivo si aggirerà intorno alle 40.000 lire.

L'obiettivo andrà fissato sul pannello frontale e regolato in modo da ottenere, a notevole distanza, un diametro luminoso il più ristretto possibile.

COSTO DI REALIZZAZIONE

Tutti i componenti necessari per la realizzazione dell'alimentatore LX.1070, cioè circuito stampato, trasformatore di alimentazione TN01.06, condensatori, diodi, morsettiere, interruttore di rete, fusibile autoripristinante, ESCLUSI il solo tubo Laser ed il mobile L.49.000

Il solo tubo Laser KR.9318/M L.120.000

Il solo mobile MTK07.05 L.12.000

Il solo circuito stampato LX.1070 L.8.000

Nei prezzi sopraindicati non sono incluse le spese postali di spedizione a domicilio.

NILO ELETTRONICA s.n.c.

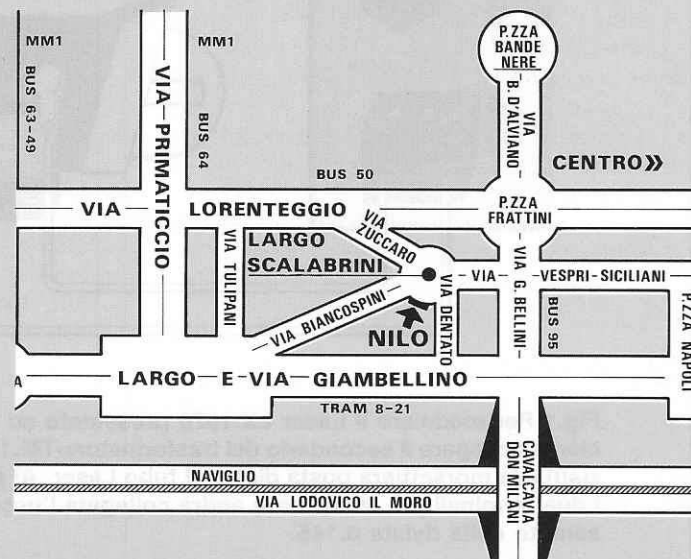
Largo Scalabrini, 6 - 20146 MILANO

Tel. 02/4227814 Fax. 02/48952159

PROPONIAMO l'intera gamma dei prodotti di NUOVA ELETTRONICA: KITS anche già montati CIRCUITI STAMPATI RICAMBI e accessori originali

INOLTRE un vasto assortimento di articoli per l'hobbysta: Componenti elettronici Strumentazione Utensili Cavi - Spinotti Antifurto auto/casa

OFFRIAMO condizioni particolarmente vantaggiose a DITTE e ISTITUTI SCOLASTICI



È a disposizione un servizio di **SPEDIZIONE PER CORRISPONDENZA** ed un **CENTRO di ASSISTENZA** specializzato per riparazioni e consulenza di **NUOVA ELETTRONICA**.

Conversando con alcuni Radioamatori interessati alla trasmissione in fonia tramite Laser, abbiamo appreso che la maggior parte di essi ritiene praticamente impossibile modulare elettronicamente un tubo Laser Elio/Neon. In questo articolo vi spieghiamo come procedere per modulare un fascio Laser e anche cosa occorre fare per rilevare questo segnale modulato.

RICETRASMETTITORE

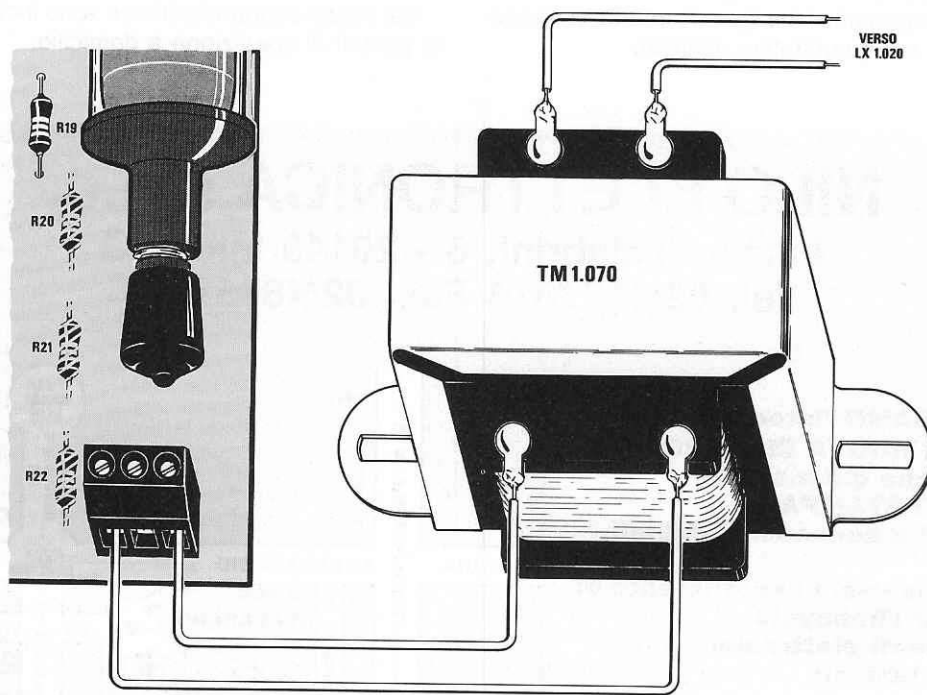
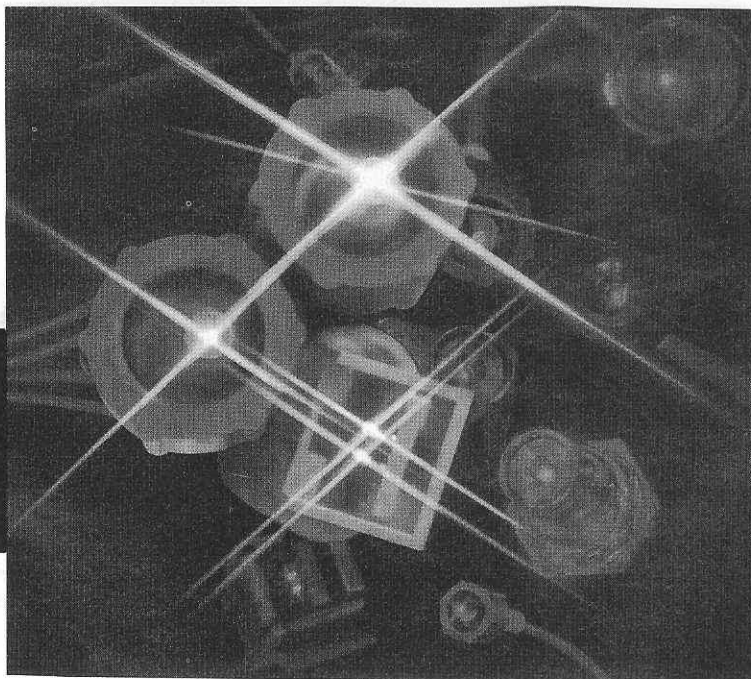


Fig.1 Per modulare il Laser LX.1070 presentato su questo stesso numero, sarà sufficiente collegare il secondario del trasformatore TM.1070 (vedi i due terminali più distanziati) alla morsettiera posta dietro al tubo Laser. Al primario di tale trasformatore (vedi i due terminali più ravvicinati) andrà collegata l'uscita del kit LX.1020 (vedi fig.2) presentato nella rivista n.145.

LASER



Ascoltare della musica o un parlato trasmessi via **Laser** con elevata fedeltà, è una esperienza molto eccitante che tutti potranno facilmente sperimentare una volta in possesso di un tubo Laser e di quei pochi componenti supplementari che indichiamo in questo articolo.

Nel titolo abbiamo scritto **ricetrasmittitore**, ma per essere più precisi avremmo dovuto scrivere **trasmettitore** più **ricevitore** perchè, in pratica, questo circuito è composto da due apparati separati, cioè da un tubo Laser che moduleremo con un qualsiasi segnale di BF e che servirà da trasmettitore, e da un **fotodiodo** applicato ad un piccolo amplificatore di BF, che servirà da ricevitore.

Per la sua realizzazione sono necessari il kit Laser **LX.1070** presentato in questo numero, il kit **LX.1020** presentato nella rivista n.145 che abbiamo utilizzato per modulare il fascio Laser, il kit **LX.954** presentato nella rivista n.136, più un fotodiodo completo di un filtro Audio Passa/Alto che abbiamo siglato **LX.1071** e che utilizzeremo come ricevitore.

MODULAZIONE DEL FASCIO LASER

Come visibile in fig.1, per modulare in BF un fascio Laser è sufficiente utilizzare il modulatore **LX.1020** e sostituire il trasformatore di modulazione **TM.1020** utilizzato in questo kit, con il **modello TM.1070** da 15 watt che presenta un rapporto spire di 1/10.

Il modulatore **LX.1020** potrà essere utilizzato con il suo microfono preamplificato che già forniamo assieme al kit, anche se risulta più comodo, per le prime esperienze, applicare sul suo ingresso un segnale BF prelevato dalla presa cuffia di una radio a transistor; infatti, potendo in questo modo ascoltare a ritmo continuo della musica o un parlato, riuscirà più facile verificare se la modulazione è scarsa o esagerata.

Prelevando il segnale da una radio, sarà necessario modificare leggermente l'ingresso del kit **LX.1020**, cioè togliere il microfono preamplificato ed aggiungere un condensatore, applicando su quest'ultimo il segnale di BF (vedi fig.4).

Per aumentare o ridurre la profondità di modulazione, in questo caso si dovrà usare il potenziometro di **volume** della stessa radio.

Da prove effettuate, abbiamo appurato che la massima ampiezza del segnale da applicare sull'ingresso di questo modulatore non dovrà superare i **700 millivolt picco/picco**, comunque anche senza utilizzare un oscilloscopio, si noterà subito quando il segnale sovramodererà perchè il raggio Laser **si spegnerà**.

In questo articolo vi presentiamo diversi circuiti a **fotodiodo** o a **fototransistor** da noi provati e che voi stessi potrete sperimentare, in quando tra l'uno e l'altro cambia notevolmente la sensibilità (vedi tabelle n.1 e n.2).

I due terminali dell'avvolgimento secondario del trasformatore **TM.1070** andranno collegati alla **mor-**

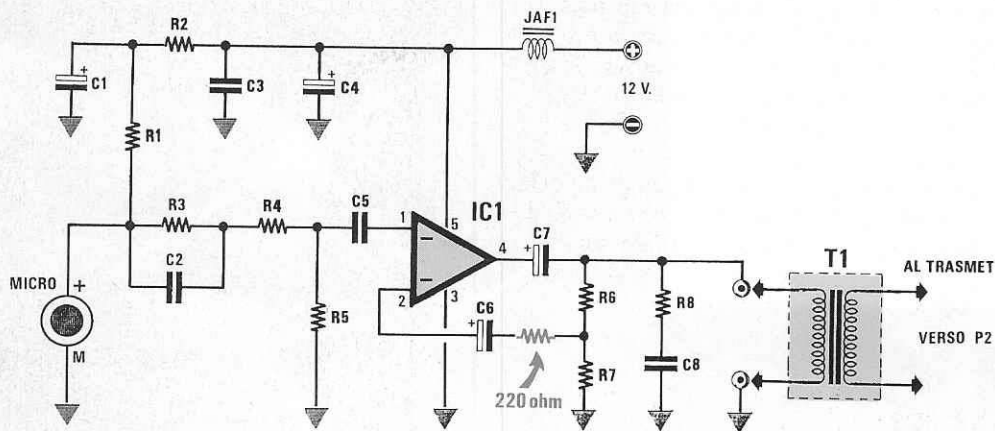


Fig.2 Schema elettrico dello stadio modulatore LX.1020 pubblicato nella rivista n.145. Poichè l'integrato TDA.2003 tende ad autooscillare, vi consigliamo di inserire tra il condensatore elettrolitico C6 e la giunzione delle due resistenze R6-R7 una resistenza da 220 ohm 1/4 di watt.

ELENCO COMPONENTI LX.1020

- R1 = 10.000 ohm 1/4 watt
- R2 = 100 ohm 1/4 watt
- R3 = 47.000 ohm 1/4 watt
- R4 = 10.000 ohm 1/4 watt
- R5 = 10.000 ohm 1/4 watt
- R6 = 470 ohm 1/2 watt
- R7 = 10 ohm 1/2 watt
- R8 = 10 ohm 1/2 watt
- C1 = 220 mF elettr. 25 volt
- C2 = 10.000 pF poliestere
- C3 = 10.000 pF poliestere
- C4 = 220 mF elettr. 25 volt
- C5 = 1 mF poliestere
- C6 = 220 mF elettr. 25 volt
- C7 = 1.000 mF elettr. 25 volt
- C8 = 100.000 pF poliestere
- JAF1 = impedenza VK200
- MICRO = capsula preamplificata
- IC1 = TDA2003
- T1 = trasf. di modulazione TM1.070

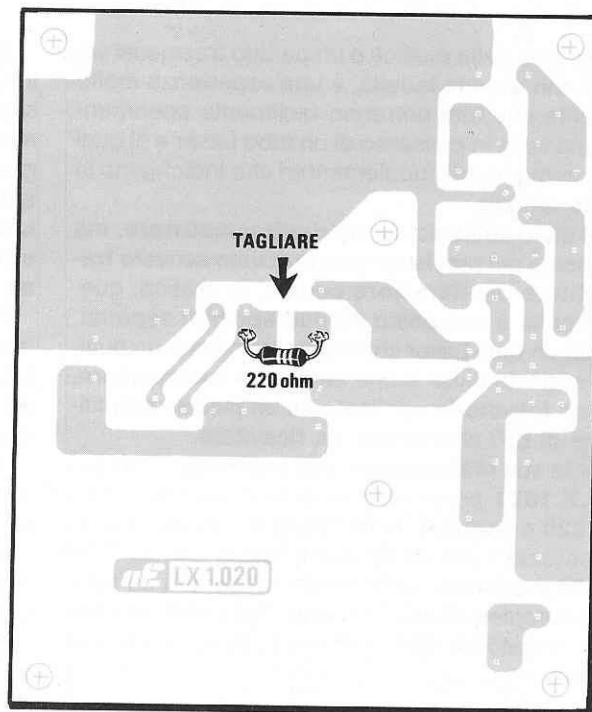


Fig.3 Per la realizzazione pratica vi rimandiamo alla rivista n.145, altrimenti potrete affidarvi al disegno serigrafico visibile sul lato opposto dello stampato. Per inserire la resistenza da 220 ohm in serie al condensatore elettrolitico C6, vi consigliamo di "tranciare" la pista in rame sopra riportata e di saldare i terminali di questa resistenza tra le due piste.

settiera a due poli presente nel circuito stampato del Laser LX.1070, come evidenziato in fig.1.

Per collegare l'avvolgimento secondario a tale morsettiera potrete utilizzare due fili **isolati in plastica**, che farete passare sul pannello posteriore, sempre che non vogliate applicare su tale pannello due boccole in plastica.

Poichè molti avranno dei dubbi circa il tipo di filo da utilizzare per questo collegamento, vi possiamo assicurare che già ottimo è un normale spezzone di piattina del filo usato nei normali impianti elettrici a 220 volt.

RICEVITORE

Per ricevere il segnale modulato, potrete utilizzare uno dei tanti schemi riportati in questo numero e che utilizza sensori sensibili alle frequenze di **600 - 800 nanometri**, cioè quelle dei raggi Laser.

Il segnale di BF prelevato ai capi di tali sensori, prima di essere applicato sull'ingresso dell'amplificatore LX.954 o di qualsiasi altro amplificatore finale, **dovrà passare** attraverso un filtro Passa/Alto da **24 dB/ottava** calcolato per un taglio di frequenza a **180 Hz**, in modo da **attenuare** il più possibile il **ronzio** di rete a 50-100 Hz che lo stesso sensore potrà captare da lampade elettriche.

Non bisogna dimenticare che un residuo di ronzio a frequenza di rete viene trasmesso anche dal fascio Laser, quindi non utilizzando il filtro Passa/Alto sopracitato, ascolterete più **ronzio** che suono.

Per le prime esperienze, se accetterete di sentire assieme alla musica questo **ronzio**, potrete an-

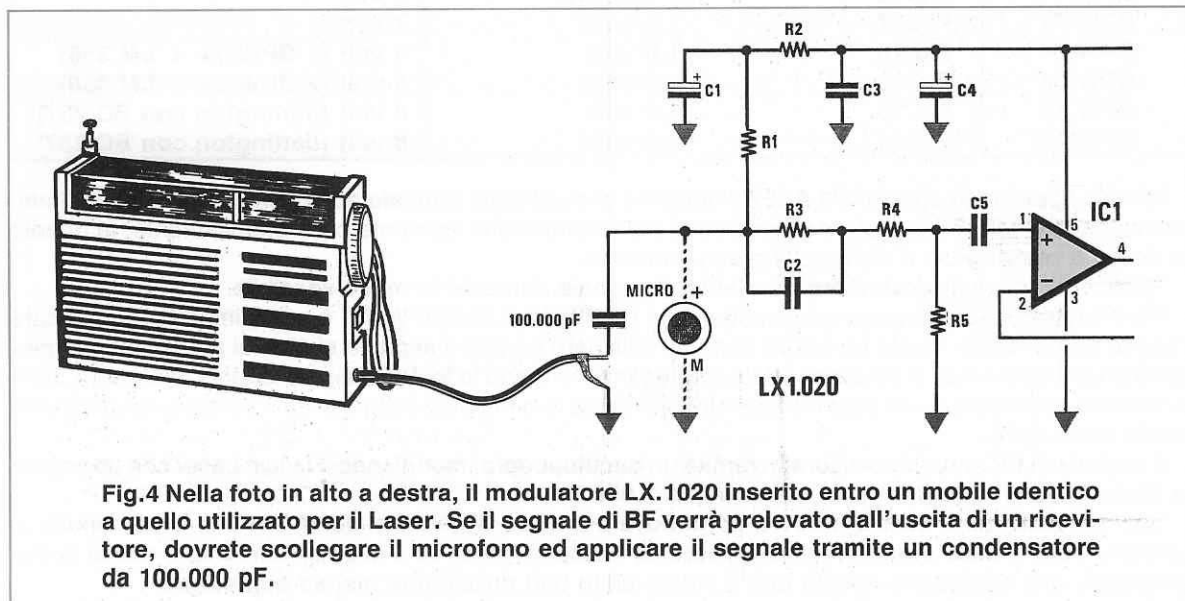
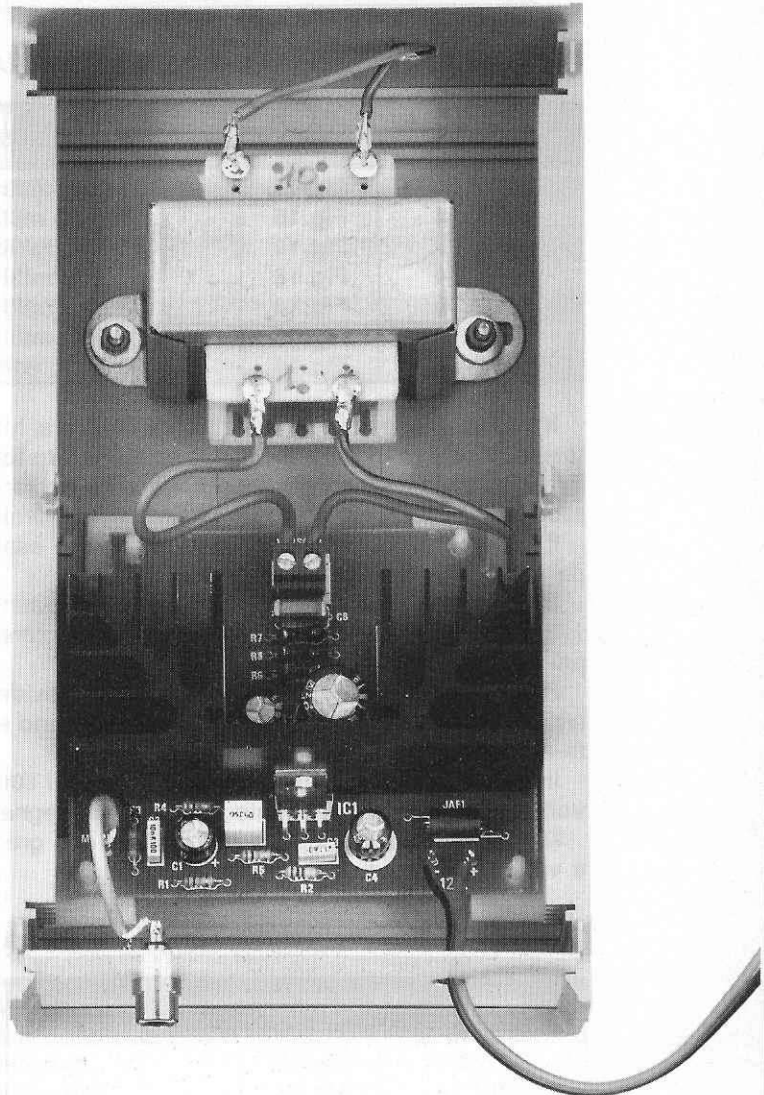


Fig.4 Nella foto in alto a destra, il modulatore LX.1020 inserito entro un mobile identico a quello utilizzato per il Laser. Se il segnale di BF verrà prelevato dall'uscita di un ricevitore, dovrete scollegare il microfono ed applicare il segnale tramite un condensatore da 100.000 pF.

TABELLA N.1 = Distanza 100 metri +/- con LASER sprovvisto di OBIETTIVO

| SIGLA SENSORE | schema | AMPIEZZA SEGNALE RICEVUTO | |
|------------------|--------|---------------------------|----------------------------------|
| | | solo sensore | sensore +LENTE |
| BPW.34 | Fig.13 | 5 millivolt | 0,5 volt |
| BPW.14 | Fig.15 | 50 millivolt | 3,0 volt |
| BPW.77 | Fig.14 | 140 millivolt | 7,0 volt |
| BPW.34 | Fig.16 | 100 millivolt | 5,0 volt (1 BPW.34 + LM.358) |
| BPW.34 | Fig.16 | 140 millivolt | 7,0 volt (2 BPW.34 + LM.358) |
| BPW.14 | Fig.15 | 500 millivolt | 5,0 volt (darlington con BC.237) |
| BPW.77 | Fig.14 | 1 volt | 8,0 volt (darlington con BC.237) |

NOTA: La lente collocata di fronte ai diodi o al fototransistor l'abbiamo acquistata in una comune cartoleria. Il diodo andrà posto sul suo esatto **punto focale**, per individuare il quale sarà sufficiente dirigere il fascio sulla lente, poi porre un cartoncino posteriormente ad essa e verificare a quale distanza verrà proiettato su tale superficie un piccolo punto luminoso.

Il sensore dovrà essere collocato su questo esatto punto focale, in modo stabile e perfettamente in parallelo rispetto alla lente.

Il solo diodo **BPW.34** conviene usarlo su distanze inferiori ai 50 metri.

Per distanze maggiori conviene invece realizzare lo schema completo di preamplificatore (vedi fig.16) più la lente.

I fototransistor collegati in **Darlington** come evidenziato nelle figg.14-15, non possono essere utilizzati a distanze inferiori ai **10 metri** perchè si **saturano** e in tale condizione in uscita non risulterebbe presente alcun segnale di BF.

Il **BPW.77** senza la lente e ad una distanza di **100 metri** è in grado di fornire una tensione di **140 millivolt picco/picco**; con la lente si ottiene un segnale **7 volt picco-picco**.

Montandolo in darlington e senza lente è in grado di fornire **1 volt picco-picco** e con la lente circa **8 volt picco-picco**.

TABELLA N.2 = Distanza 100 metri +/- con di applicato di fronte al LASER un OBIETTIVO

| SIGLA SENSORE | schema | AMPIEZZA SEGNALE RICEVUTO | |
|------------------|--------|---------------------------|--------------------------------|
| | | LASER + obiettivo | SENSORE + Lente |
| BPW.34 | Fig.13 | 10 millivolt | 1 volt |
| BPW.14 | Fig.15 | 500 millivolt | 3 volt |
| BPW.77 | Fig.14 | 1,0 volt | 7 volt |
| BPW.34 | Fig.16 | 1,0 volt | 4 volt (1 BPW.34 + LM.358) |
| BPW.34 | Fig.16 | 1,2 volt | 5 volt (2 BPW.34 + LM.358) |
| BPW.14 | Fig.15 | 3,0 volt | 6 volt (darlington con BC.237) |
| BPW.77 | Fig.14 | 3,0 volt | 8 volt (darlington con BC.237) |

NOTA: Applicando davanti al LASER l'obiettivo che abbiamo ordinato ad una industria di ottica, l'ampiezza del segnale BF captato dai fotodiodi o dai fototransistor aumenta considerevolmente, in quanto si riesce a **restringere** a distanza il punto luminoso.

Applicando davanti al **sensore** una lente, il segnale aumenta in modo sensibile.

Per i fototransistor già provvisti di lente come il BPW.14-S.252-BPW.77, è molto importante ricercare l'esatto punto focale. Basta un errore di pochi millimetri perchè il segnale si attenui notevolmente, pertanto queste prove non si possono effettuare tenendo in mano la lente ed avvicinandola al sensore, bensì soltanto fissandola su un supporto (tavoletta in legno o in metallo) e centrando il sensore sul suo punto focale (vedi fig.9).

Il segnale di BF andrebbe misurato tramite un **oscilloscopio**, modulando il fascio Laser con un segnale sinusoidale a frequenza fissa, ad esempio **1.000 Hz**.

Solo procedendo in questo modo si potrà trovare a quale distanza si dovrà porre la lente rispetto al sensore, perchè sullo schermo dell'oscilloscopio si noterà subito se il segnale aumenta o riduce la sua ampiezza, una condizione questa che il nostro udito non riuscirebbe mai ad apprezzare.

che escludere tale filtro, che in seguito dovrete necessariamente aggiungere per ottenere un suono pulito.

Per non saturare il sensore con delle luci esterne, è consigliabile applicare anteriormente ad esso, un tubo di cartone o di plastica del diametro di 2-3 cm. e lungo poco più di 5 cm. verniciato di nero (vedi fig.10).

Per le nostre prove, come abbiamo già precisato, abbiamo utilizzato come stadio amplificatore il kit LX.954 presentato nella rivista n.136, ma nulla vieta di usare altri tipi di amplificatori completi di stadio preamplificatore.

Se effettuerete le prove in una stanza, potrete collegare l'uscita del filtro Passa/Alto all'ingresso AUX del vostro impianto HiFi, utilizzando uno spezzone di cavetto schermato.

Nella Tabella n.1 riportiamo i millivolt del segnale BF misurati sull'uscita del filtro Passa/Alto ad una distanza di 100 metri, con Laser sprovvisto di ottica.

Nella Tabella n.2 riportiamo invece i millivolt del segnale BF, sempre misurati sull'uscita del filtro Passa/Alto ad una distanza di 100 metri, ma con un'ottica applicata sulla parte anteriore del Laser per restringere il fascio luminoso.

Come potrete notare, applicando anteriormente al tubo Laser un'ottica appropriata, il fascio si restringe e aumenta l'ampiezza del segnale BF.

A questo punto, molti ci richiederanno assieme al Laser anche l'ottica e, a questo proposito, dobbiamo anticiparvi che, non essendo riusciti a reperire un obiettivo idoneo per questi tubi Laser Elio/Neon, abbiamo provveduto a farcelo costruire da industrie specializzate in tale settore.

Poichè la realizzazione di tali obiettivi richiede molto tempo, ci è stato "promesso" che i primi li avremo verso il 10 Aprile di quest'anno.

PROVE DI TRASMISSIONE

Avendo appreso come modulare il fascio Laser con un segnale di BF, potrete ora eseguire subito delle interessanti esperienze su corte distanze.

Non ci addenteremo nella descrizione della trasmissione su lunghe distanze come richiestoci dai Radioamatori, perchè essa richiede molto tempo ed una attrezzatura specifica, cioè un treppiede con un sistema di spostamento micrometrico del tubo Laser e del Fotodiodo per centrare il fascio.

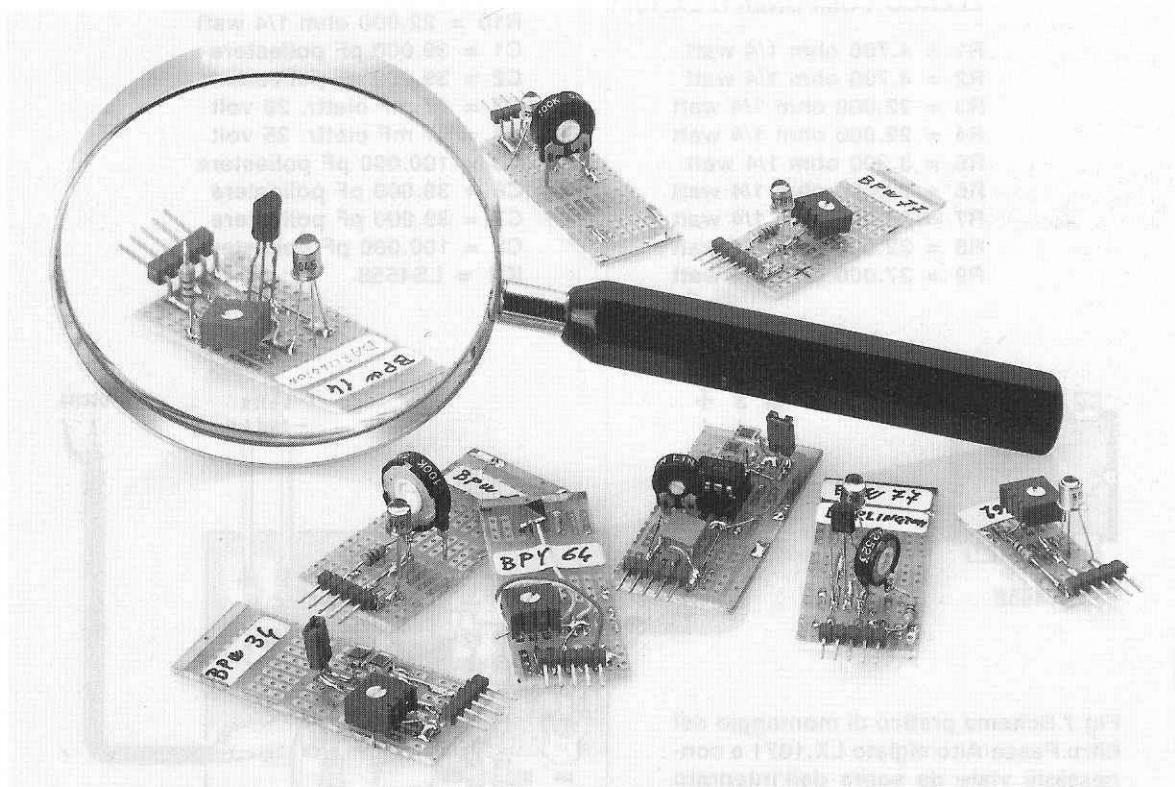


Fig.5 Nella foto sono visibili tutti i piccoli telai con sopra montati i fotodiodi e i fototransistor utilizzati per le prove di ricezione ed il tipo di lente che abbiamo posto anteriormente a questi sensori per aumentare l'ampiezza del segnale captato.

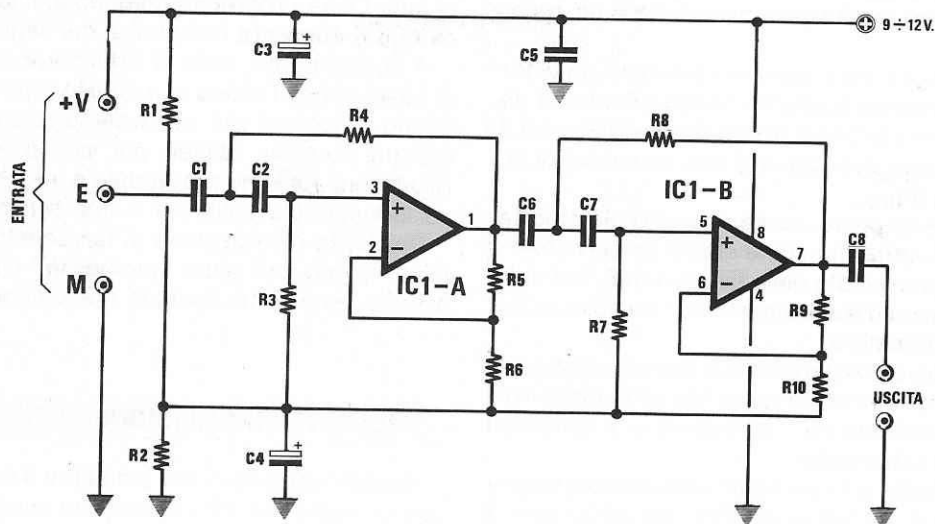


Fig.6 Poichè i fotosensori capteranno da qualsiasi lampada accesa il ronzio a 50 Hertz, per eliminarlo dovrete utilizzare questo filtro Passa/Alto con frequenza di taglio a 120-130 Hz. Ai terminali d'ingresso +V S M collegherete i corrispondenti terminali degli schemi riportati nelle figg.13-14-15-16.

ELENCO COMPONENTI LX.1071

R1 = 4.700 ohm 1/4 watt
 R2 = 4.700 ohm 1/4 watt
 R3 = 22.000 ohm 1/4 watt
 R4 = 22.000 ohm 1/4 watt
 R5 = 3.300 ohm 1/4 watt
 R6 = 22.000 ohm 1/4 watt
 R7 = 22.000 ohm 1/4 watt
 R8 = 22.000 ohm 1/4 watt
 R9 = 27.000 ohm 1/4 watt

R10 = 22.000 ohm 1/4 watt
 C1 = 39.000 pF poliestere
 C2 = 39.000 pF poliestere
 C3 = 47 mF elettr. 25 volt
 C4 = 47 mF elettr. 25 volt
 C5 = 100.000 pF poliestere
 C6 = 39.000 pF poliestere
 C7 = 39.000 pF poliestere
 C8 = 100.000 pF poliestere
 IC1 = LS4558

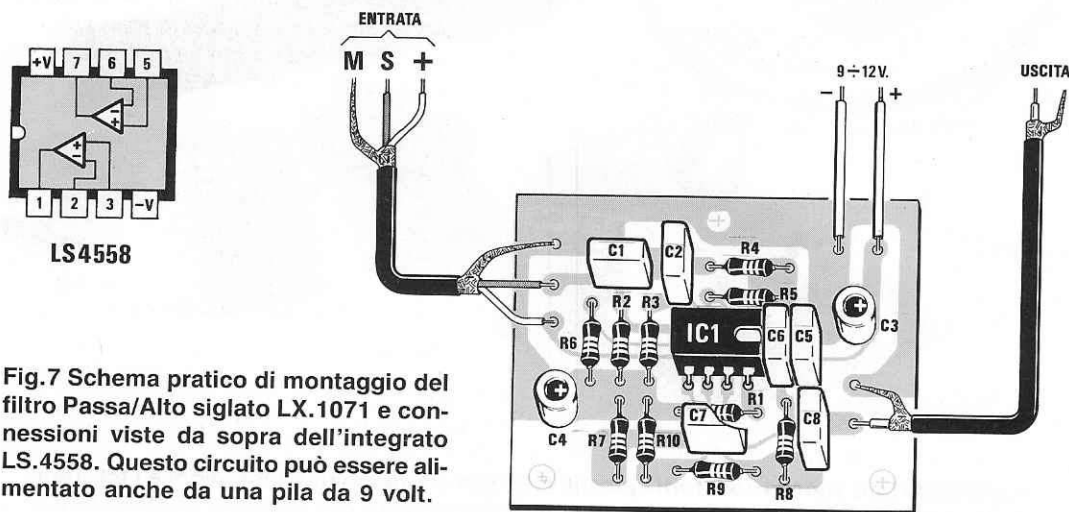


Fig.7 Schema pratico di montaggio del filtro Passa/Alto siglato LX.1071 e connessioni viste da sopra dell'integrato LS.4558. Questo circuito può essere alimentato anche da una pila da 9 volt.

Fig.8 Foto notevolmente ingrandita del filtro Passa/Alto LX.1071. Il segnale di BF prelevato all'uscita di questo filtro, durante le prove lo abbiamo applicato sull'ingresso dello stadio amplificatore LX.954 presentato nella rivista n.136.

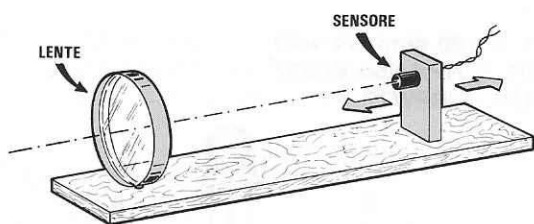
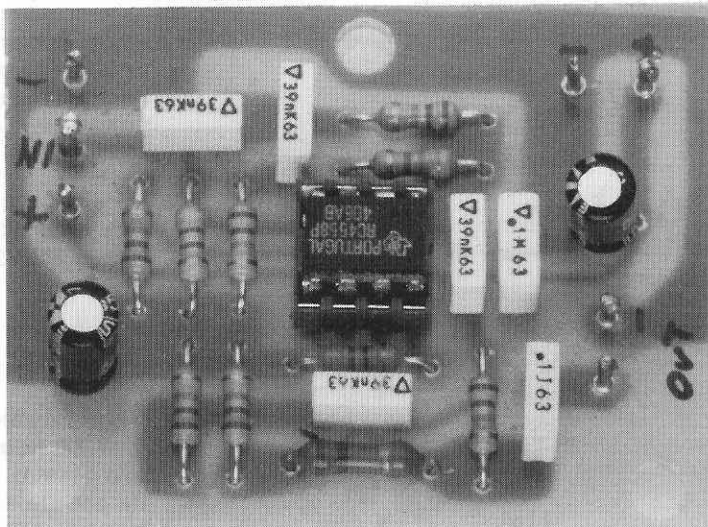


Fig.9 Per aumentare l'ampiezza del segnale, si potrà applicare frontalmente al sensore una lente d'ingrandimento ricercando l'esatto punto focale.

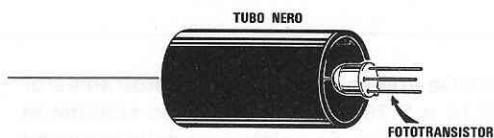


Fig.10 Per evitare che una luce esterna possa saturare il fotodiodo o il fototransistor, vi consigliamo di inserirlo entro un tubo verniciato in nero opaco.

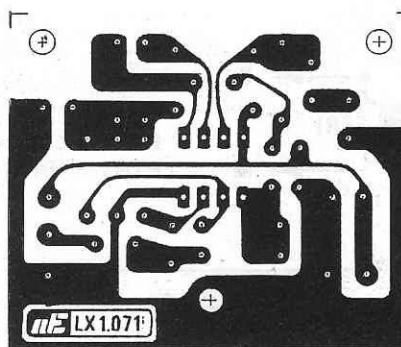


Fig.12 Disegno a grandezza naturale dello stampato LX.1071 visto dal lato rame, che utilizzerete per realizzare il filtro Passa/Alto con frequenza di taglio di 120-130 Hz.

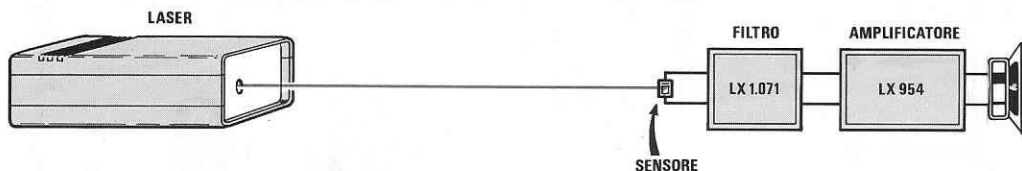


Fig.11 Vi converrà effettuare le prime prove di trasmissione a distanza ravvicinata, cioè a meno di 100 metri, cercando di centrare il fascio del Laser sulla superficie del sensore. Se modulando il fascio Laser notate che questo tende a spegnersi, significa che il segnale di BF ha un'ampiezza elevata. Se userete la radio (vedi fig.4), dovrete abbassare il "volume".

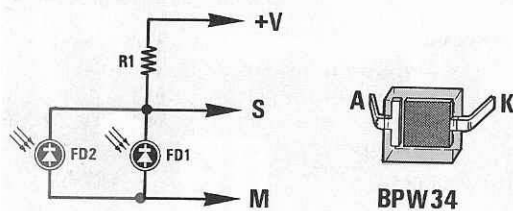


Fig.13 Schema elettrico di un sensore che utilizza un fotodiode BPW.34. Per aumentare l'ampiezza del segnale è possibile collegarne due in parallelo.

R1 = 82.000 ohm 1/4 watt
 FD1 = BPW34
 FD2 = BPW34

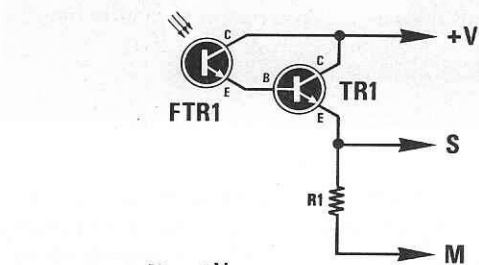


Fig.14 Se volete usare un solo fototransistor BPW.77, potrete utilizzare lo schema in basso a sinistra. Se volete aumentare la sensibilità potrete accoppiarlo in Darlington con un transistor NPN tipo BC.237 o altro equivalente.

R1 = 120 ohm 1/4 watt
 TR1 = NPN tipo BC237
 FTR1 = BPW77

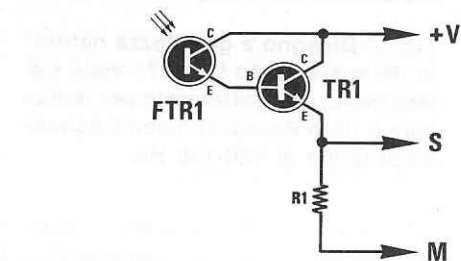
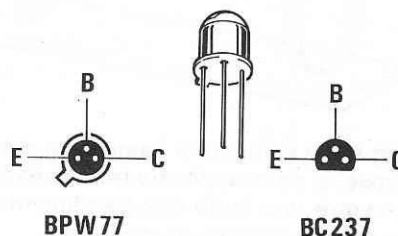
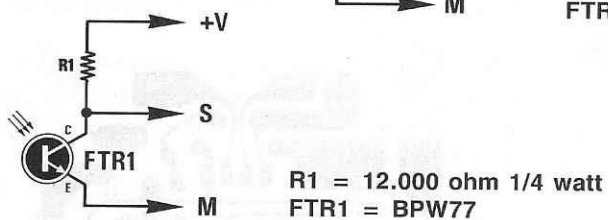
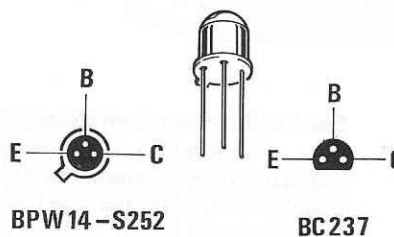
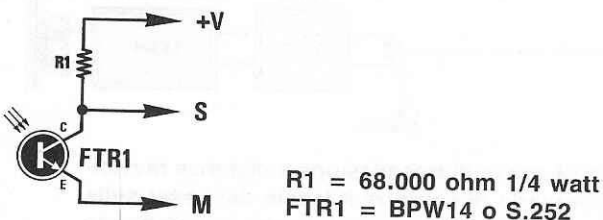
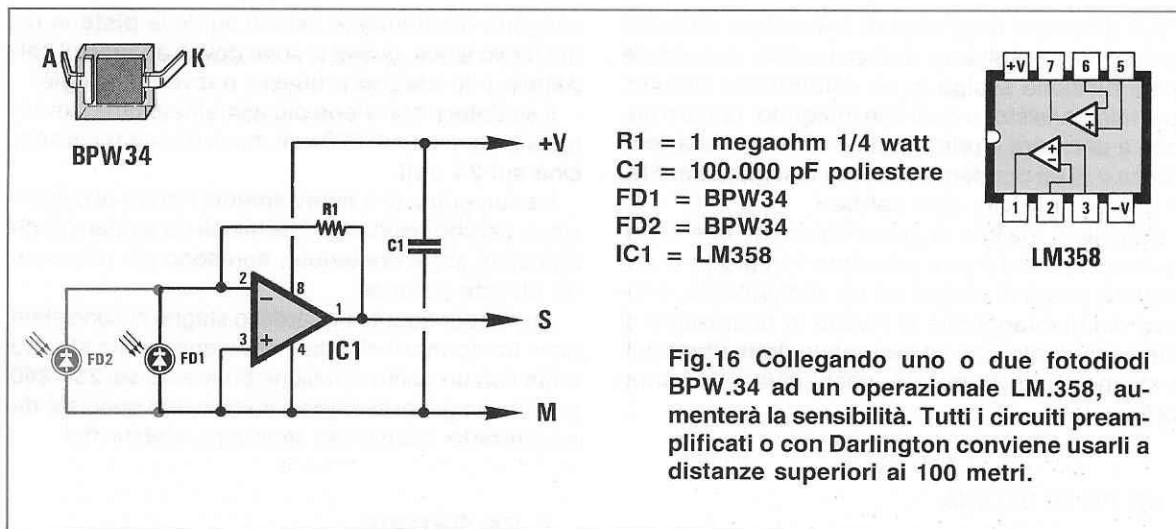


Fig.15 Se volete usare un solo fototransistor BPW.14 o S.252, potrete usare lo schema in basso a sinistra. Se volete fare delle prove su lunghe distanze, vi converrà accoppiarlo in Darlington con un transistor NPN tipo BC.237.

R1 = 560 ohm 1/4 watt
 TR1 = NPN tipo BC237
 FTR1 = BPW14 o S252





Infatti, la trasmissione si otterrà soltanto quando il fascio Laser risulterà centrale rispetto alla superficie del **sensore** (vedi fig.11).

A chi vorrà effettuare trasmissioni su lunghe distanze consigliamo di porre davanti al sensore una lente d'ingrandimento, in modo da concentrare il largo fascio captato sulla ristretta superficie del fotodiiodo o del fototransistor.

Sempre a titolo sperimentale, abbiamo provato ad utilizzare una parabola da 60 cm. con superfici lucidate a **specchio**, applicando poi sul suo punto **focale** il sensore, così da ottenere un aumento d'ampiezza del segnale captato ed anche una parabola argentata di un fanalé auto, acquistata per poche lire da un demolitore di autovetture.

Quanto detto potrà servire agli sperimentatori interessati alle lunghe distanze, ma poichè probabilmente le prime prove verranno effettuate in casa o sulle corte distanze, noi consigliamo di porre il Laser su un tavolo, di collegare ad esso lo stadio di modulazione LX.1020 e di utilizzare per la modulazione il segnale prelevato da una radio, ponendo ad una distanza di 4-5 metri il **sensore** in modo da centrare il fascio Laser sulla superficie del fotodiiodo.

Così facendo, dall'altoparlante del kit LX.954 ascolterete con molta fedeltà la musica o quanto trasmesso dalla radio.

Se interromperete con una mano il fascio Laser che colpisce il sensore, il suono **cesserà**.

Appurato che è possibile trasmettere a distanza con un **fascio** Laser, provate a deviare il segnale tramite uno specchio e, quando riuscirete a centrare il fascio sul **sensore**, tornerete a riascoltare il suono con la stessa fedeltà.

IMPORTANTE: ripetiamo ancora una volta che non bisognerà mai rivolgere il **punto luminoso** del fascio Laser verso gli occhi, o guardarlo riflesso da uno specchio.

Ovviamente, un passaggio veloce sugli occhi non è pericoloso e, a tal proposito, precisiamo che se utilizzerete un paio di occhiali da sole, il segnale verrà **attenuato**.

Non è invece pericoloso guardare la cavità interna del tubo Laser quando questo è acceso.

A questo punto, potrete anche iniziare a svolgere degli interessanti ed istruttivi esperimenti di trasmissione a distanza.

Alcuni Radioamatori locali ci hanno assicurato che è possibile trasmettere a notevole distanza, cioè superare anche gli **8 Km.**, ma noi, non avendolo sperimentato personalmente e non essendo stati presenti alle prove, non possiamo darne per serietà nè conferma nè smentita.

COSTO DI REALIZZAZIONE

| | |
|------------------------------------------------------------------------------------------------------------------|----------|
| Costo del kit LX.1020 presentato sulla rivista n.145, ESCLUSO il solo trasformatore di modulazione TM.1070 | L.18.000 |
| Costo del trasformatore di modulazione TM.1070 | L.9.500 |
| Costo del filtro Passa/Alto LX.1071 visibile nelle figg.2-3 | L.6.500 |
| Costo del fotodiiodo BPW.34 | L.2.500 |
| Costo del fototransistor BPW.77 | L.3.100 |
| Costo del fototransistor BPW.14 | L.3.500 |

Nei prezzi sopraindicati non sono incluse le spese postali di spedizione a domicilio.

Per diventare degli esperti nel settore dell'elettronica non è soltanto indispensabile conoscere quale funzione svolga in un determinato circuito, quel tale transistor o quel tale integrato, oppure riuscire a decifrare a prima vista il codice di una resistenza o di un condensatore, ma bisogna saper fare una cosa in più, cioè **saldare**.

Sappiamo già che la prima obiezione che ci potrà essere rivolta è che chiunque è in grado di depositare un pò di stagno su un componente, e invece dai montaggi che ci inviate in riparazione ci siamo resi conto che, se tutti sanno **depositare** dello stagno su un terminale, pochi invece lo sanno **saldare**.

UN PÒ DI STORIA

Sessant'anni fa, quando i primi hobbisti montavano un circuito radio, avevano a disposizione solo un saldatore da lattoniere che riscaldavano sul fuoco, del comune stagno e dell'acido muriatico per togliere l'ossido dai terminali che dovevano saldare.

A quei tempi anche i ferri da stiro comunemente utilizzati in tutte le case, venivano riscaldati sopra

vengono direttamente saldati su delle **piste** in rame molto sottili; quindi si sono dovuti adattare il **saldatore** e lo **stagno** a queste nuove tecnologie.

Il saldatore non viene più alimentato direttamente dalla tensione di 220 volt, ma a **bassa tensione**, cioè sui **24 volt**.

La sua punta si è notevolmente ridotta di dimensioni, perchè risultando i terminali da saldare di dimensioni assai contenute, non sono più necessarie elevate potenze.

Anche per quanto riguarda lo stagno ci sono state delle trasformazioni, infatti ora viene fornito **stagno a filo** con un punto di fusione prefissato sui **230-240 gradi**, con già presente all'interno uno speciale **dissossidante** idoneo per montaggi **elettronici**.

IL SALDATORE

Tutti i saldatori professionali vengono alimentati con **basse tensioni**, per poterli **isolare** elettricamente dalla tensione di rete a **220 volt**.

Questo accorgimento è stato adottato perchè oggigiorno esistono dei componenti **così delicati** come fet, mosfet, gaasfet, integrati, che in presenza

CENTRALINA termostata

ad un fornello a "carbonella" e solo quando si potè disporre della tensione dei 110-220 volt si pensò di riscaldarli con una resistenza al nichel-cromo come si fa tutt'ora.

Fu proprio all'idea del ferro da stiro elettrico che ci si ispirò per realizzare i primi saldatori a resistenza e questa innovazione tecnica fu subito apprezzata da coloro che lavoravano nel campo "radio".

Per uso "radio" rimaneva da risolvere solo il problema dell'acido muriatico, che, risultando assai corrosivo, rovinava dopo breve tempo tutti i delicati componenti elettronici.

In commercio furono subito poste in vendita le prime **paste-salde** ed altri preparati meno corrosivi, come la **colofonia** liquida.

Poichè a quei tempi esistevano soltanto le valvole termoioniche, occorre saldatore di una certa potenza per saldare i grossi fili sullo "chassis" in lamiera zincata.

Oggi le cose sono notevolmente cambiate, i fili sono stati sostituiti da un **circuito stampato** e tutti i componenti, compresi i terminali dei transistor,

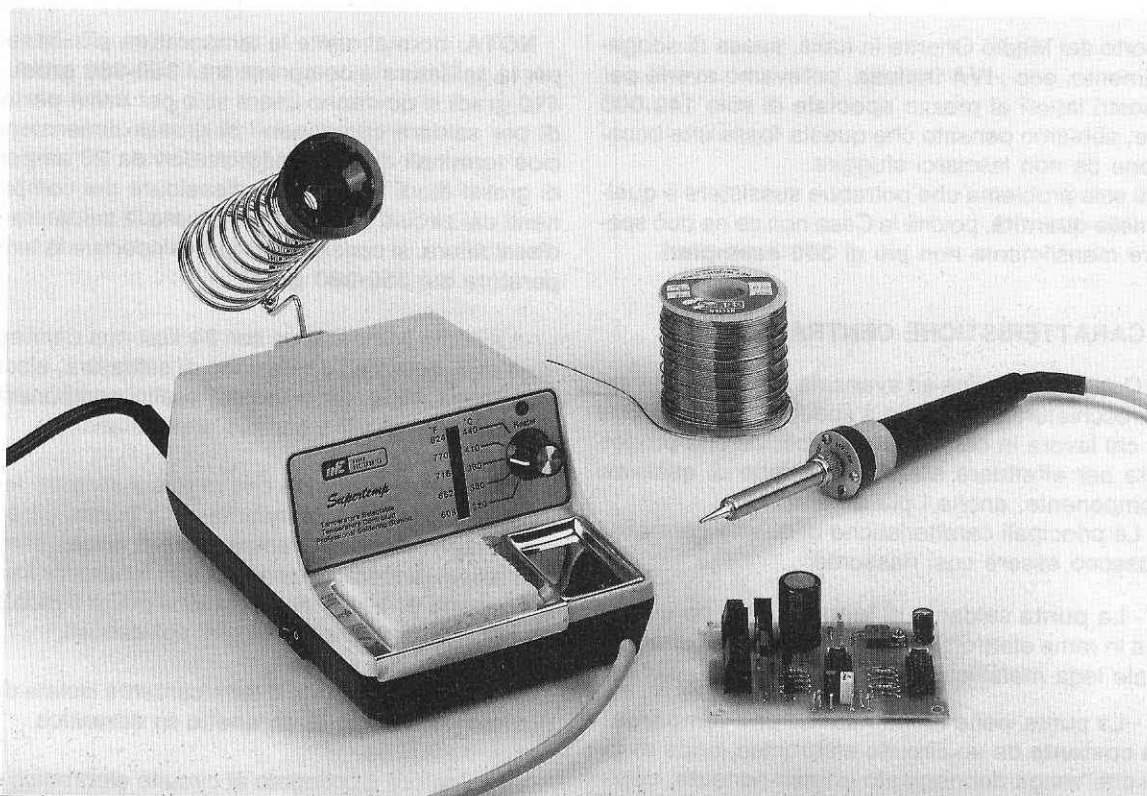
di una **tensione statica** si **distruggono** immediatamente, pertanto, usando saldatori alimentati direttamente dalla tensione di rete a 220 volt, saranno sempre presenti delle piccolissime dispersioni, sufficienti a metterli fuori uso non appena si appoggia su di essi la punta del saldatore.

A tal proposito, vi possiamo riferire anche un fatto realmente accaduto.

Qualche tempo fa, puntualmente ogni mattina un signore si presentava nel nostro negozio per acquistare un fet, poi ritornava nel primo pomeriggio ad acquistarne un secondo e questo per diversi giorni consecutivi.

Incuriositi per la sua "simpatia" nei confronti di questo fet, gli chiedemmo perchè mai non ne acquistasse subito una decina, risparmiandosi così tanti viaggi.

Fu a quel punto che ci spiegò che ogniquale volta tentava di realizzare un circuito, che ad un suo amico funzionava perfettamente, non riusciva a farlo funzionare a causa del fet.



per **SALDARE MEGLIO**

Non ci stancheremo mai di ripetere che per far funzionare subito e bene un progetto è indispensabile eseguire delle saldature perfette e, anche se molti ritengono che depositare un pò di stagno su un terminale non richieda una elevata specializzazione, vi possiamo assicurare che se questa manca si va incontro a sicuro insuccesso.

Pensando avesse commesso un errore, ci facemmo portare il suo montaggio, saldammo il fet ed il circuito funzionò all'istante.

A questo punto, gli chiedemmo quale saldatore usasse ed egli ci rispose:

“Un comune saldatore da 30 watt a 220 volt”.

Supponendo che tutto dipendesse dal saldatore, gli suggerimmo di sostituirlo con uno a bassa tensione, completamente isolato dalla rete; così fece, e da quel giorno non ha più acquistato alcun fet.

Questa vicenda ci ha indotto a fare una semplice riflessione:

“Quanti altri lettori si troveranno nelle sue stesse condizioni?”.

Il consiglio più semplice che potremmo dare a tutti, potrebbe essere quello di acquistare una **moderna centralina** termostata, ma sapendo che il suo costo si aggira intorno alle 600.000 lire circa compresa IVA, riteniamo che pochi potrebbero seguirlo.

Poichè consideriamo tutti i nostri lettori come dei **cari amici**, ci siamo rivolti alla **Asian Electronics Company**, ricordandoci che da questa abbiamo acquistato quattro anni or sono 12 centraline per il nostro laboratorio.

Alla suddetta Casa abbiamo inoltrato una richiesta di 1.500 centraline per valutare a quale prezzo potessimo offrirle ai nostri lettori.

Appurato che, tutto compreso, cioè spese di tra-

sporto dal Medio Oriente in Italia, spese di sdoganamento, ecc., **IVA inclusa**, potevamo averle per i nostri lettori al prezzo **speciale** di sole **140.000 lire**, abbiamo pensato che questa fosse una occasione da non lasciarci sfuggire.

Il solo problema che potrebbe sussistere è quello delle **quantità**, poichè la Casa non ce ne può spedire mensilmente non più di **300 esemplari**.

CARATTERISTICHE CENTRALINA

Questa centralina ad avanzata tecnologia è l'apparecchiatura più idonea a soddisfare le esigenze di chi lavora in campo elettronico, perchè progettata per effettuare saldature perfette di qualsiasi componente, anche i più **delicati**.

Le principali caratteristiche di questa centralina possono essere così riassunte:

- La **punta** saldante di **lunga durata** ha un'anima in rame elettrolitico puro, ricoperto da una speciale lega metallica.

- La punta viene mantenuta ad una **temperatura costante** da un circuito elettronico, onde evitare che venga danneggiato un componente, oppure, che venga bruciato troppo velocemente il **disossidante**.

- La temperatura della punta si può prefissare su 5 valori utili in campo elettronico, cioè:

320 gradi per saldare componenti delicati

350 gradi per saldare componenti normali

380 gradi per saldare componenti normali

410 gradi per saldare grossi componenti

440 gradi per dissaldare

NOTA: normalmente la temperatura più idonea per la saldatura è compresa tra i **350-380 gradi**. I **410 gradi** si dovranno usare solo per **brevi periodi** per saldare componenti di grosse dimensioni, cioè terminali di ponti raddrizzatori da 20 amper, di grossi diodi SCR, o per dissaldare dei componenti dai circuiti stampati. Effettuata la saldatura o dissaldatura, si consiglia sempre di riportare la temperatura sui **350-380 gradi**.

- La punta alimentata a soli **24 volt** non danneggerà mai, durante l'operazione di saldatura, alcun integrato C/Mos, fet o mosfet o altri componenti elettronici sensibili a cariche elettrostatiche.

- Il circuito elettronico che regola il sensore termico e la termocoppia inserita nella punta, oltre a mantenere costante la temperatura di lavoro, elimina i picchi di extratensione ed altri fenomeni transitori, onde evitare cariche statiche molto pericolose per i componenti elettronici più delicati.

- La parte riscaldante è termicamente isolata dal manico per mezzo di un **anello in ceramica**.

- Il saldatore è collegato al circuito elettronico di controllo per mezzo di un cavo al **silicone** anticombustibile a 5 conduttori.

- La scatola è costruita in **policarbonato antistatico** e resistente agli urti ed al calore.

- Sulla stessa scatola è fissato un supporto a spirale per l'appoggio del saldatore ed è pure presente la vaschetta con la **spugna** bagnata necessaria per la pulizia della punta.

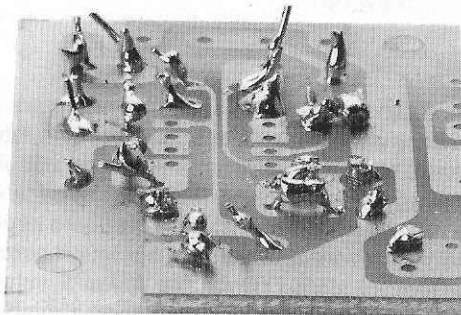


Fig.1 Usando stagno scadente e saldatori sprovvisti di termostato per il controllo della temperatura sulla punta, si otterranno sempre delle saldature imperfette.

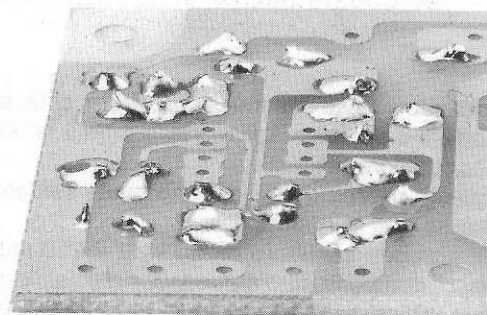


Fig.2 Utilizzando stagno 60/40 per, saldatori a temperatura controllata e seguendo i consigli riportati in questo articolo, otterrete sempre saldature perfette.

LO STAGNO

Per l'acquisto dello stagno spesso ci si rivolge ad una ferramenta, ma anche se si richiede specificatamente **stagno per uso elettronico**, quello che viene consegnato non avrà mai le caratteristiche richieste, perchè con ogni probabilità si tratterà di stagno con un diametro di **2 mm.** al **40/60**, il che significa che è costituito da un **40% di stagno** ed un **60% di piombo**.

Nell'anima di questo stagno è sempre presente un pessimo **disossidante**, cosa che appare evidente fin dalle prime saldature. Infatti, sullo stampato potrete notare dei depositi nerastri gommosi, che spesso sono degli ottimi **conduttori** di corrente, che riescono a portare delle **tensioni** su terminali in cui non dovrebbero risultare presenti, distruggendo in tal modo integrati e transistor.

In molti montaggi che ci inviate in riparazione perchè **non funzionanti**, misurando con un tester le piste in rame adiacenti ricoperte da questo disossidante, rileviamo una **resistenza ohmica** di **40.000 - 50.000 ohm**.

In questi casi, per rimettere in funzione il circuito è sufficiente pulire energicamente tutto lo stampato con uno spazzolino da denti imbevuto di **trialina** o di **solvente** per vernici alla nitro, sempre che non si sia **già danneggiato** un integrato o qualche altro componente.

Lo **stagno per uso elettronico** ha un diametro massimo di **1 millimetro** ed è costituito da una lega **60/40**, il che significa che è composto da un **60% di stagno** e da un **40% di piombo**.

Questo stagno ha una temperatura di fusione di **230-240 gradi**, e per questo motivo la temperatura di lavoro delle centraline è tarata per mantenere la punta del saldatore sui **350-380 gradi**.

Il **disossidante** inserito all'interno della sua anima brucia a soli **300 gradi** e lascia sulla superficie dello stampato un leggerissimo strato lucido ad alto **isolamento**, fragilissimo come il vetro.

Poichè questo stagno non è facilmente reperibile, abbiamo pensato di risolvere anche questo problema, sempre aiutati dai paesi del Medio-Oriente, cercando di offrirvi, assieme alla **qualità**, anche un **prezzo** favorevole.

Un rocchetto da **1/2 chilogrammo** di stagno **60/40**, del diametro di **1 mm.** con una temperatura di fusione di **230-240 gradi** ed un disossidante di qualità, lo potremo inviare a tutti i lettori che ce lo richiederanno a sole **L. 15.000 IVA inclusa**.

Normalmente lo stagno che si acquista in ferramenta, anche se difficilmente ce se ne rende conto per il fatto che se ne acquistano piccoli rotoli, costa intorno alle **40.000 lire al Kg.**

LE PUNTE NUOVE

Quando si acquista un qualsiasi saldatore, pochi sanno che sulle superfici di tutte le punte **nuove**, si dovrebbe sciogliere un leggero strato di stagno prima dell'uso.

Gli accorgimenti fondamentali per il buon impiego di un saldatore sono i seguenti:

- Una volta in possesso di un saldatore nuovo, quando la punta avrà raggiunto la temperatura di fusione dello stagno (chi possiede la centralina la potrà regolare sui **320 gradi**), appoggiate su essa il filo di stagno e fatene sciogliere una certa quantità in modo che si spanda su tutta la superficie.

- Prendete uno straccio inumidito e sfregatelo sulla punta del saldatore, in modo da **togliere** l'eccesso di stagno rimasto sulla sua superficie.

- A questo punto potrete regolare la centralina sulla temperatura di lavoro, cioè sui **350-380 gradi** ed iniziare a saldare.

MANUTENZIONE DELLE PUNTE

- Non tenete mai la punta del saldatore alla temperatura massima di **440 gradi** per lunghi periodi, altrimenti si potrebbe consumare velocemente.

- Non raschiate mai la superficie di una punta con una lima o con della carta vetrata, perchè toglieste lo strato **metallico** depositato sopra al rame.

- Eliminate qualsiasi impurità presente sulla punta del saldatore, sfregandola quando è calda sopra ad un **panno inumidito** con acqua.

- Quando saldate, non premete con forza la punta sul terminale da saldare perchè, così facendo, lungi dall'aumentare il trasferimento del calore, rovinereste soltanto la punta stessa.

- Usate punte sottili solo per saldare terminali di dimensioni ridotte e punte piatte per uso normale.

- Se avete sporcato la punta con della plastica, grasso al silicone, od altri materiali organici, pulitela a caldo con della sottilissima carta abrasiva, poi sciogliete sulla sua superficie un pò di stagno, in modo che il disossidante possa pulirla, sfregandola poi sopra un panno umido per lasciare sulla sua superficie solo un velo di stagno.

- A fine giornata, prima di spegnere la stazione saldante, pulitene la punta con un panno umido per

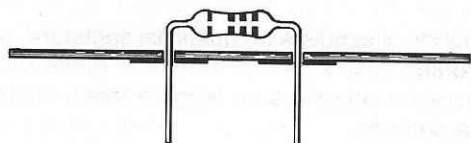


Fig.3 Prima di inserire una resistenza in un circuito stampato, dovrete ripiegarne i due terminali laterali con un paio di pinze, cercando di tenere il corpo della resistenza al centro delle due piegature.

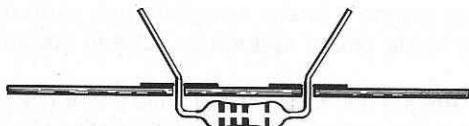


Fig.4 Per evitare che la resistenza o il condensatore possano fuoriuscire dal circuito stampato quando lo capovolgerete per effettuare la saldatura, dovrete divaricare "leggermente" i suoi due terminali.

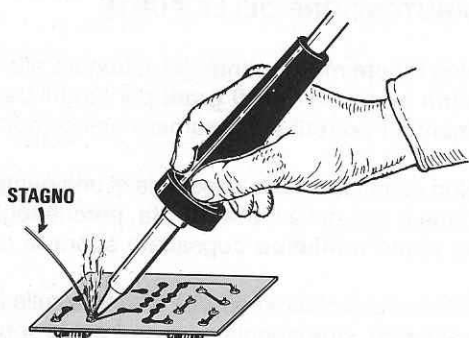


Fig.5 Avvicinate la punta del saldatore ben pulita alla pista dello stampato per riscaldarne la superficie, poi avvicinate a questa il filo di stagno. Quest'ultimo, sciogliendosi, farà fuoriuscire il "disossidante" inserito all'interno della sua anima, che brucerà la pellicola di ossido presente sui terminali e sullo stampato.



Fig.6 Con un paio di tronchesine tagliate l'eccedenza dei terminali e, come potrete constatare, lo stagno apparirà di colore "argento" e uniformemente distribuito sulla pista dello stampato.

rimuovere eventuali impurità, onde evitare che nel raffreddarsi queste possano cementarsi sulla sua superficie.

COME SI SALDA

- Appoggiate la punta **calda** del saldatore sul circuito stampato, in prossimità del terminale da saldare (vedi fig.5).

- Avvicinate alla punta il **filo di stagno** e fatene sciogliere una goccia o poco più (è necessario normalmente **1 centimetro** circa di stagno).

- Tenete la punta del saldatore in posizione per **3-4 secondi**, per dare la possibilità al **disossidante** presente all'interno dello stagno di **bruciare** completamente la pellicola di **ossido** che riveste la superficie di ciascun terminale e quella del circuito stampato.

- Quando non uscirà più del **fumo** dal punto di saldatura, significherà che il disossidante ha **bruciato** tutti gli strati di ossido presenti ed infatti noterete subito che lo stagno ha aderito perfettamente al terminale da saldare e si è uniformemente distribuito sulla adiacente piazzola del circuito stampato.

- Una saldatura perfetta si riconosce subito, perchè lo strato di stagno depositato risulta **lucido** e di colore argento (vedi fig.2).

- Effettuata la saldatura, se notate sulla punta del saldatore un **eccesso** di stagno, eliminatelo sfregandola su uno straccio umido. Pochi sanno che lo stagno rimasto sulla punta **non** è più utilizzabile, perchè completamente privo di **disossidante**, quindi se lo depositerete sul terminale da saldare, questo potrà ugualmente aderirvi, ma tra lo stagno ed il terminale **rimarrà uno strato di ossido**, vale a dire una sottile pellicola **isolante** (vedi fig.8).

- Aver depositato dello stagno sprovvisto di **disossidante** su un terminale **ossidato**, non significa averlo saldato sulla pista in rame dello stampato. Infatti, lo stagno fuso si **attacca** anche su superfici perfettamente **isolanti** e questo lo potrete notare ogniqualvolta vi cadrà una goccia di stagno sul tavolo di lavoro, goccia che aderirà perfettamente sul "legno", anche se questo è un materiale isolante.

- Se, prima di saldarlo, notate che il terminale di una resistenza, di un condensatore o di un altro componente elettronico risulta **molto ossidato**, vi

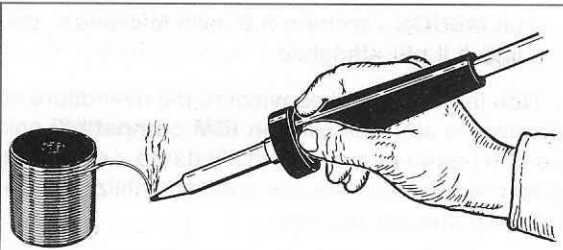


Fig.7 Sciogliendo lo stagno sulla punta del saldatore per poi depositarlo sulla pista dello stampato, il disossidante "pulirà" soltanto la superficie della punta, ma non il terminale ossidato della resistenza o della pista in rame del circuito stampato.

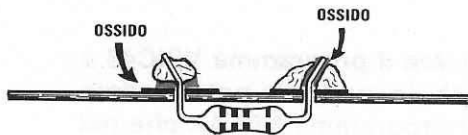


Fig.8 Se depositerete dello stagno già fuso sul saldatore, sul terminale di una resistenza, esso potrà ugualmente "attaccarsi", ma sulla superficie potrà rimanere un sottile strato di ossido che impedirà un perfetto "contatto" elettrico.

convorrà **presaldarlo**, cioè fondere sopra di esso un pò di stagno in modo che il disossidante possa bruciare lo strato di ossido.

DA NON FARE MAI

- Non sciogliete **mai** lo stagno sulla punta del saldatore per poi depositarlo sulla pista del circuito stampato.

- Se depositerete dello stagno già sciolto sulla punta del saldatore, sul punto da saldare, questo si "attaccherà" sulla **pellicola di ossido** presente sul terminale, perchè il disossidante che lo dovrebbe **bruciare** si sarà già volatilizzato sulla punta del saldatore.

- Depositando dello stagno sopra ad una **pellicola isolante** (ossidi che ricoprono queste superfici), difficilmente si riuscirà ad ottenere un perfetto collegamento elettrico (vedi fig.8).

- Una saldatura **imperfetta** si nota subito, perchè lo stagno rimane **opaco** e non ben liquefatto sulla superficie del circuito stampato (vedi fig.1).

- Non usate mai della **pasta salda** o altri acidi, perchè correrete il rischio di **corrodere** le piste del circuito stampato. Ricordatevi che all'interno dello stagno per **uso elettronico** è già presente un disossidante resinato anticorrosivo e non conduttivo idoneo per le nostre saldature.

RICORDATE

Il **primo segreto** per far funzionare subito il progetto che andrete a montare, è quello di eseguire delle **perfette saldature**, usando **preferibilmente** un saldatore a **bassa tensione** isolato dai **220 volt**, onde evitare che qualche scarica elettrostatica possa danneggiare i componenti più **delicati**.

Il **secondo segreto** è non commettere errori nel leggere i valori delle resistenze e dei condensatori, non invertire le polarità dei diodi e dei transistor, non inserire nello zoccolo un integrato in senso inverso al richiesto.

Se commetterete uno di questi **errori** ed avrete **già alimentato** il circuito, **non servirà** a nulla che reinseriate nel giusto verso il diodo, il transistor o l'integrato, perchè si saranno già bruciati.

Un consiglio che vorremmo darvi, è quello di non voler completare il vostro montaggio a **tempo di record**, perchè anche se arriverete **primi**, non riceverete alcuna **medaglia**, ma correrete soltanto il rischio di commettere banali errori.

NOTA: I saldatori a 220 volt di rete sono ancora molto validi per saldare componenti di grosse dimensioni, come fili del diametro di 3-4 mm., oppure per eseguire saldature di lamierini, di grossi terminali, ecc.

COSTO DI REALIZZAZIONE

La centralina visibile nella foto di inizio articolo, completa di saldatore, supporto a spirale, un indicatore a barra led per la temperatura, L.140.000

Rocchetto di 1/2 chilo di stagno del diametro di 1 millimetro con lega 60/40 L.15.000

Nei prezzi sopraindicati è già inclusa l'IVA, ma non le spese postali di spedizione a domicilio.

Quando nei nostri articoli parliamo di alcuni programmi come ad esempio VPIC - TASK - RTTY - WEFAX od altri, tutti si affrettano a procurarseli, se non che alcuni, non sapendoli usare, dopo ripetuti inutili tentativi perdono la pazienza e li accantonano, oppure ci telefonano nei giorni di consulenza chiedendoci di dar loro le più particolareggiate spiegazioni, o di tradurre in italiano quanto trovano scritto in **inglese**.

Poichè, come comprenderete, è praticamente impossibile essere sufficientemente esaurienti "via telefono", abbiamo promesso a tutti di riservare alcune pagine della rivista alla spiegazione di come usare correttamente questi programmi.

Chi conserverà queste pagine si troverà ben presto con un valido **manuale**, che potrà consultare ogniqualvolta dovrà risolvere un problema.

In questo articolo vi spieghiamo come usare il programma VPIC45 e come configurarlo per la vostra scheda VGA, in modo da poter vedere tutte le immagini memorizzate .GIF sia nel programma NEFAX che nel programma FOTOFAX e in altri diversi programmi. Il VPIC vi permetterà di vedere sullo schermo qualsiasi formato standard VGA con 256 livelli di COLORI.

- un **MSDOS versione 5.0** della **Microsoft**, perchè è il più affidabile.

Non lasciatevi mai convincere dal rivenditore ad acquistare altri modelli **non IBM compatibili** solo perchè hanno un prezzo più allettante, perchè ben presto vi accorgete che non sono utilizzabili per tutto ciò che vorrete fare.

VANTAGGI DEL VPIC45

Il programma VPIC45 permette di memorizzare le immagini in formato GIF, occupando uno spazio più ridotto e risparmiando dello spazio nell'Hard-Disk.

Permette, inoltre, di **velocizzare** la visualizzazione di una immagine a colori.

IMMAGINI "GIF"

Su richiesta, potremo anche inviarvi tali programmi, che normalmente costano dai 12 ai 15 **dollari**, al prezzo di costo.

Precisiamo che tutti questi programmi sono in inglese ed idonei soltanto per computer **IBM compatibili**, perciò se decidete di acquistare o cambiare computer, vi consigliamo di scegliere un:

- **IBM compatibile** modello **386 o 486** (i 286 sono già sorpassati) dotato di:

- un Clock non inferiore a 16 Mega, meglio se a 25 o 33 MHz;

- una scheda VGA da **512 K** di memoria grafica con possibilità di inserire altri 512 K di memoria video, per raggiungere i **1024 K scartando** senza esitazione le VGA da 256K;

- un monitor a **colori** VGA;

- un Hard Disk che risulti almeno di **40 megabyte**;

Come spiegato nella rivista N.150 in merito alle immagini delle **Telefoto a colori**, se queste non vengono convertite in GIF, occorrono ben **3 minuti** per visualizzarle, mentre se vengono convertite in GIF, occorrono soltanto **2 secondi**.

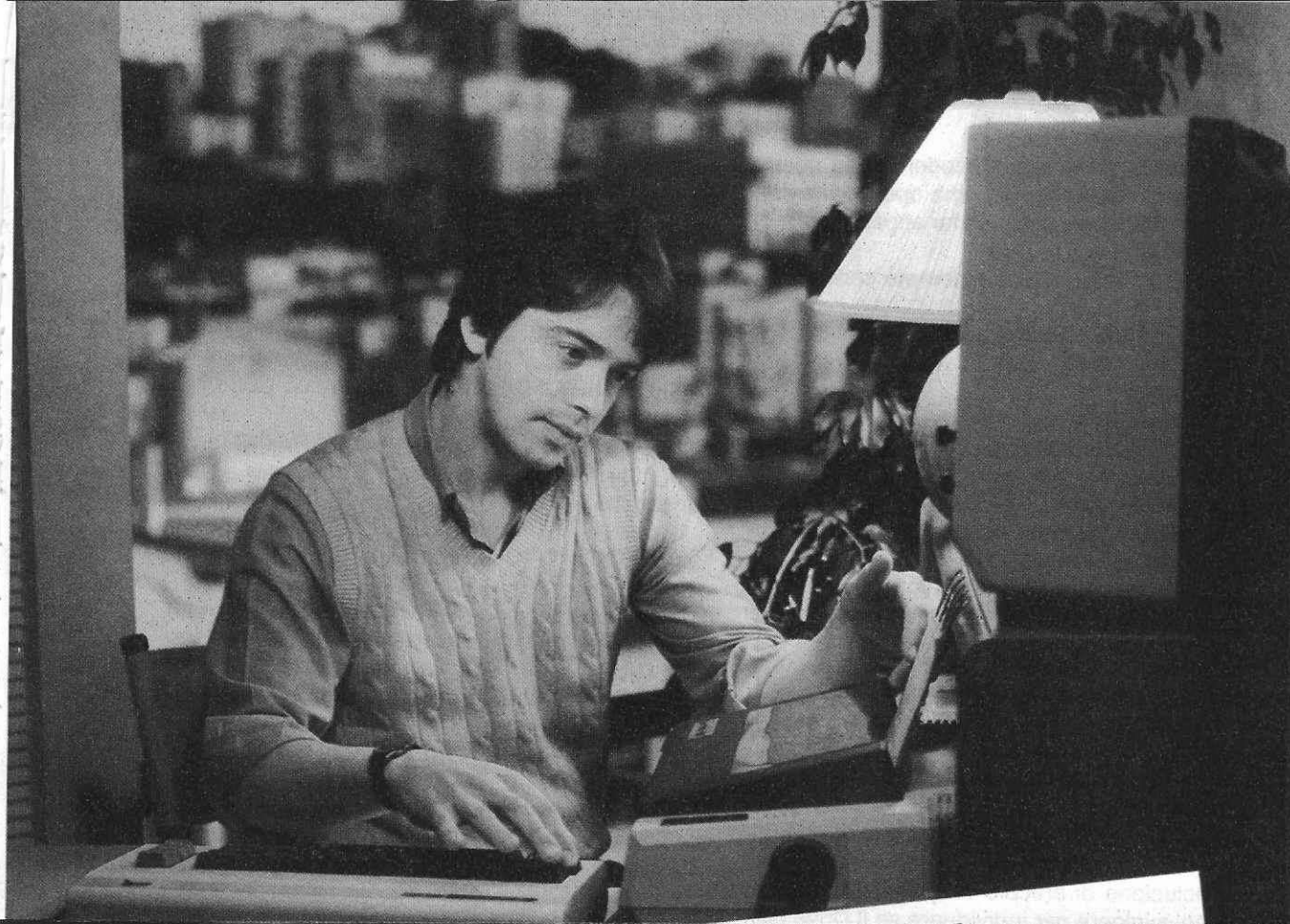
Una immagine convertita in GIF occupa nell'Hard-Disk **1/4** di memoria in meno.

Il programma VPIC45 permette di ruotare l'immagine da verticale ad orizzontale, dal basso verso l'alto o a specchio, quindi risulta indispensabile per rovesciare una immagine telefoto trasmessa a "specchio" o disposta in orizzontale anzichè in verticale.

Questo stesso programma permette di accentuare o di attenuare dei **colori** e di modificarne il contrasto.

Da ultimo, aggiungiamo che il VPIC45 dà la possibilità di **vedere** una immagine in diversi formati, cioè di passare da un formato **640x400** ad uno **800x600**, oppure **1024x768** o viceversa.

Dobbiamo far presente che se l'immagine prelevata è del formato **640x480** e cercheremo di ve-



con il programma **VPIC45**

derla in un formato maggiore, ad esempio **1024x768**, sullo schermo apparirà più **piccola**, mentre passando a formati minori, ad esempio **640x350 - 320x200**, l'immagine s'ingrandirà (sullo schermo del monitor ne apparirà solo una parte), perdendo ovviamente in definizione.

Premendo i pulsanti freccia su e giù o pagina su e giù, si potrà vedere la parte soprastante o sottostante dell'immagine, ma non si potrà mai vedere la parte **destra** mancante.

Considerati tutti questi vantaggi, iniziamo ad elencarvi le operazioni necessarie per caricare nel vostro computer questo programma **VPIC45**.

Se disponete di un computer AT compatibile con schede grafiche EGA o CGA, vi converrà sostituirla con schede VGA o superVGA, ma a questo punto avrete anche bisogno di un monitor a colori idoneo per schede VGA.

IL DISCHETTO

Una volta in possesso del dischetto VPIC45, per farlo funzionare non sarà sufficiente inserirlo nel Drive per floppy, ma bisognerà eseguire una serie di operazioni che qui vi spiegheremo.

Poichè per digitare una qualsiasi istruzione su tastiera, dovrete rispettare delle precise condizioni, come ad esempio la **spaziatura**, nelle nostre descrizioni seguiremo queste regole:

- coloreremo con una fascia in **azzurro** le scritte che appaiono in automatico sul monitor del computer;
- scriveremo **senza colore** tutto ciò che dovrete digitare su tastiera;
- porremo un **trattino in azzurro** laddove sarà assolutamente necessario lasciare uno **spazio** tra lettera e lettera.

Detto questo, possiamo procedere nella nostra descrizione dicendo che la prima operazione che dovrete compiere sarà quella di far apparire sul monitor la sigla **C:\>**.

Quando questa vi apparirà dovrete scrivere:

```
C:\>MD VPIC45 poi premere Enter
```

```
C:\>CD VPIC45 poi premere Enter
```

```
C:\VPIC45>
```

NOTA: facciamo presente che **MD** significa **make directory** (crea una directory VPIC45) e **CD** **change directory** (va alla directory VPIC45).

A questo punto potrete **inserire** il dischetto nel relativo drive, scrivendo:

```
C:\VPIC45>COPY A:*.* premendo poi Enter
```

Poichè questi simboli potrebbero essere riprodotti tipograficamente in modo non del tutto leggibile, vi diremo che dopo **A** vi sono **due punti**, un **asterisco**, un **punto** ed un **asterisco**.

Vi abbiamo indicato come Drive la lettera **A**, ma vi ricordiamo che se avrete inserito il dischetto nel Drive **B**, dovrete sostituire la lettera **A** con la **B**, diversamente il programma non si caricherà.

In conclusione di articolo vi spiegheremo quali operazioni svolgere per individuare se il Drive prescelto è l'**A** o il **B**.

Eseguita l'operazione sopracitata, vedrete accendersi il diodo **led** del Drive **A**, poi vedrete apparire sul monitor una quarantina di **file** e quando il programma sarà caricato, tale led si spegnerà e sul monitor vi apparirà:

```
C:\VPIC45>
```

Fino a quando non apparirà questa scritta non premete alcun tasto.

NOTA: vi sono dei lettori che ci telefonano per dirci che non riescono a caricare alcun programma, poichè sul monitor del loro computer non appare la sola sigla **C:\>**, ma:

```
C:\RADIO>
```

```
C:\GRAF>
```

```
C:\TOOLS>
```

In questi casi, se dopo **C:** c'è un altro nome, bisognerà cancellarlo e per far questo sarà sufficiente scrivere:

```
C:\RADIO>CD.. poi premere Enter
```

oppure scrivere:

```
C:\RADIO>CD\ poi premere Enter
```

e, così facendo, vi troverete sul monitor la sola sigla:

```
C:\>
```

Se nel file **C:\RADIO>** (o altro nome che vi apparirà) scriverete:

```
C:\RADIO>MD VPIC45 premendo poi Enter
```

creerete una **sottodirectory** nel file **RADIO**, quindi ogniqualvolta riaccenderete il computer e scriverete:

```
C:\>CD VPIC45 premendo poi Enter
```

il computer risponderà **invalid directory**, perchè non la potrà trovare essendo inserita nella **directory RADIO**.

Per richiamarla dovrete scrivere:

```
C:\>CD RADIO\VPIC45
```

Noi comunque consigliamo di cancellare tale sigla e di creare la directory **VPIC45** come indicato all'inizio di questo capitolo.

RICHIAMARE IL PROGRAMMA

Ogni volta che spegnerete il computer e vorrete richiamare il programma VPIC, dovrete eseguire questa semplice operazione, scrivete:

```
C:\>CD VPIC45 poi premete Enter
```

Sul monitor vi apparirà la scritta:

```
C:\VPIC45>
```

A questo punto, per entrare nel programma VPIC potrete scrivere:

```
C:\VPIC45>VPIC poi premere Enter
```

RICERCA tipo VGA presente nel COMPUTER

Una volta copiato il programma VPIC nell'Hard-Disk, non lo potrete ancora utilizzare, perchè prima bisognerà **configurarlo** per la scheda grafica **VGA** presente all'interno del vostro computer.

Poichè pochi sapranno quale tipo di scheda VGA si trova inserita nel proprio computer e di quanta memoria video essa disponga, potrete rilevare questi dati tramite lo stesso **VPIC45**.

Quando sul monitor vi apparirà la dicitura **C:\VPIC45 >**, la dovreste completare con la scritta:

C:\VPIC45 > WHICHVGA poi premete Enter

Così facendo, in alto vi apparirà una scritta con le caratteristiche richieste, ad esempio:

The display board has a Tseng ET.4000 VGA chip with 512K of memory installed

Questa scritta vi segnalerà che nel vostro computer è presente una scheda VGA Tseng ET.4000 con 512K di memoria.

Poiché sotto tale scritta vi riapparirà:

C:\VPIC45 >

potrete proseguire nella **configurazione** come ora vi spiegheremo.

CONFIGURARE il VPIC45 per la SCHEDA VGA

Per configurare la scheda VGA dovreste scrivere:

C:\VPIC45 > CONFIG poi premere Enter

Così facendo, sul monitor vi apparirà una videata con riportati tutti i modelli di schede grafiche VGA più comuni.

| | | | |
|--------------|--------------|--------------|--------------|
| AHEAD.A.CFG | EVERX678.CFG | ORCPRO2.CFG | TS4000.CFG |
| AHEADB.CFG | GENO5400.CFG | PARADISE.CFG | TS4000HI.CFG |
| ATINNEW.CFG | GENO6400.CFG | PS2.CFG | VEGADLX.CFG |
| ATIWONDR.CFG | HEADLAND.CFG | STB4000.CFG | VGA.CFG |
| CHIPTECH.CFG | HIRES.CFG | TRI8800B.CFG | VIDEO7.CFG |
| DEFINCON.CFG | MAXXON.CFG | TRI8800C.CFG | |
| EGA.CFG | MK82452.CFG | TRID8900.CFG | |
| EVERX673.CFG | OAK.CFG | TS3000.CFG | |

ESC = Abort ENTER = Configure LETTER = Jump

NOTA: digitando ESC, uscirete da questo programma, digitando ENTER configurerete il computer per la VGA prescelta dal cursore, digitando la lettera A selezionerete solo le schede che iniziano con A ed, infine, digitando T le sole schede che iniziano con T.

Agendo sui tasti **freccia** su o giù, potrete spostarvi da una riga all'altra e, così facendo, vedrete apparire dei dati che potranno servirvi per trovare una scheda **equivalente** a quella inserita nel vostro computer e non presente in tale elenco.

Ad esempio, portandovi sulla riga **GEN5400.CFG**, sul monitor vi apparirà:

```
Board: Genoa 5400
Chip: TS3000
Bank: 8, 512K
Color: 06h, Brown-Black

Mode 1: 1 1 0x13 0 0 0 320 200 256 (colori)
Mode 2: 1 1 0x2d 0 0 0 640 350 256 (colori)
Mode 3: 1 1 0x2e 0 0 0 640 480 256 (colori)
Mode 11: 0 0 0x10 0 0 0 640 350 16 (colori)
Mode 12: 0 1 0x12 0 0 0 640 480 16 (colori)
Mode 13: 0 1 0x29 0 0 0 800 680 16 (colori)
Mode 14: 0 1 0x37 0 0 0 1024 768 16 (colori)

ESC = Abort ENTER = Configure LETTER = Jump
```

Ciò sta ad indicare che il programma VPIC45 si configurerà, per questo tipo di scheda, su tutti questi formati e con i livelli di colore riportati nella colonna di destra.

Come noterete, questa scheda non potrà visualizzare a **256 colori** i formati **800x600** e **1024x768**.

Se, invece, vi porterete sulla riga **TS4000.CFG**, sul monitor vi apparirà:

```
Board Tseng. ET-4000
Chip TS4000
Bank 16, 1024K
Color 06h, Brown-Black

Mode 1: 1 1 0x13 0 0 0 320 200 256 (colori)
Mode 2: 1 1 0x2d 0 0 0 640 350 256 (colori)
Mode 3: 1 1 0x2f 0 0 0 640 400 256 (colori)
Mode 4: 1 1 0x2e 0 0 0 640 480 256 (colori)
Mode 5: 1 1 0x30 0 0 0 800 600 256 (colori)
Mode 6: 1 1 0x38 0 0 0 1024 768 256 (colori)
Mode 11: 0 0 0x10 0 0 0 640 350 16 (colori)
Mode 12: 0 1 0x12 0 0 0 640 480 16 (colori)
Mode 13: 0 1 0x29 0 0 0 800 600 16 (colori)

ESC = Abort ENTER = Configure LETTER = Jump
```

Ciò sta ad indicare che il programma VPIC45 si configurerà, per questo tipo di scheda, su tutti questi formati e con i livelli di colore riportati nella colonna di destra.

Come noterete questa scheda con **1024K** di memoria vi permetterà di vedere con **256 colori** anche i formati **800x600** e **1024x768**.

```
Current board is Tseng ET-4000 using the TS4000 chip set whit 16 banks
(1024K) of display memory.
Current text color is Brown:Black
VGA mode:
```

```
320x200x256 640x350x256 640x400x256
640x480x256 800x600x256 1024x768x256
```

Ega mode:

```
640x350x16 640x480x16
800x600x16 1024x768x16
```

Configuring vpic.exe whit TS4000.CFG

Individuata la scheda VGA presente nel vostro computer, dovreste premere il tasto **Enter** e, così facendo, in basso vi apparirà:

C:\VPIC45 >

Questo significa che il VPIC45 è stato **configurato** per lavorare con questa scheda grafica.

Come noterete, se nel vostro computer è presente una scheda **VGA TS4000**, potrete visualizzare **6 formati con 256 livelli di colore e 3 formati con soli 16 livelli di colore**, mentre se nel vostro computer è presente una scheda **VGA Genoa 5400**, potrete visualizzare **3 formati con 256 livelli di colore e 4 formati con soli 16 colori**.

Se nel vostro computer c'è una scheda **VGA Genoa 5400** e vorrete vedere una immagine nel formato **1024x768 256 colori**, automaticamente il VPIC visualizzerà questo formato, **ma con soli 16 colori**.

NOTA: chi dispone di un computer AMSTRAD, potrà scegliere la VGA modello **PARADISE.CFG**. Precisiamo che **non è possibile** caricare il programma VPIC nei computer AMIGA.

TEST di CONFIGURAZIONE

Anche se siete riusciti a configurare la scheda VGA, questo **non significa** che la scheda da voi prescelta sia quella giusta, quindi per verificarlo occorrerà prendere il **secondo** dischetto con scritto **TEST** e caricarlo nel computer scrivendo:

```
C:\VPIC45> COPY A:*.*
```

NOTA: se userete il drive **B**, dovrete sostituire la lettera A con la B.

Al comparire della sigla **C:\VPIC45>** che si visualizzerà dopo aver caricato tale dischetto, dovrete scrivere:

```
C:\VPIC45> VPIC
```

 poi premete Enter

Se avrete configurato il VPIC per la scheda **GENO5400**, in alto sullo schermo del computer vi apparirà la scritta:

```
512K GENOA 5400 256 Color *.* FILES  
320x200 640x350 640x480
```

Se avrete configurato il VPIC per la scheda **TS4000**, in alto sullo schermo del computer vi apparirà la scritta:

```
1024 TSENG ET4000 256 Color *.* FILES  
320x200 640x350 640x400 640x480 1024x768
```

Sotto a questa riga vi appariranno anche i nomi dei **Files** delle immagini di **test**:

| | | |
|----------------|------------|-----------|
| ALBERI | 88K | (406x435) |
| ICEBERG | 71K | (640x480) |
| RIVISTA | 34k | (353x456) |
| SCALINI | 57K | (308x450) |
| TAIWAN | 52K | (418x424) |

Il numero presente a destra, cioè **88K - 75K**, ecc., indica i kilobyte occupati da questa immagine, il numero posto tra **parentesi** indica il formato dell'immagine.

A questo punto, potrete proseguire con il **test** usando i tasti **F5-F6**.

TASTI F5 E F6

Premete i tasti **F5** e **F6** in modo da spostare il cursore sul numero **640x480**, poi, agendo sui tasti **freccia su** e **giù**, portatevi sul file **RIVISTA** e premete Enter; se la scheda VGA è quella giusta, vedrete apparire una immagine come quella riprodotta in fig.5.

Premete il tasto **Escape**, poi il tasto **F5**, in modo da portare il cursore sul formato **320x200**, quindi Enter e subito sul monitor vi apparirà una immagine come quella visibile in fig.11.

Digitate nuovamente il tasto **Escape**, poi il tasto **F6** per portarvi **1024 x 768** (**NOTA:** se avete una VGA TS4000, con **512K** di memoria vedrete l'immagine a 256 colori, diversamente la vedrete a 16 colori), poi premete Enter e, così facendo, vi apparirà l'immagine di fig.8.

Riassumendo:

- Il tasto **F5** vi servirà per selezionare un formato **minore**, mentre il tasto **F6** per selezionare un formato **maggiore**.

- Nei formati che faranno vedere una immagine incompleta, questa apparirà sempre a **bassa risoluzione**.

- Quando vedrete sul monitor **mezza immagine**, provate a digitare il tasto **pag.giù** o **freccia giù** ed in seguito **pag.su** o **freccia su**, e vedrete che riuscirete ad alzare l'immagine, cioè sparirà la parte superiore e salirà quella inferiore (figg.6-7).

- Se sceglierete un formato che la vostra scheda VGA non è in grado di gestire, il computer si potrà **bloccare**.

- Se non riuscirete a sbloccarlo premendo il tasto **Escape**, dovrete premere contemporaneamente i tasti **CTRL ALT CANC**.

In tal modo uscirete dal programma, perciò dovrete ricominciare daccapo, evitando di scegliere nella prova successiva il formato che la VGA non riesce a gestire.



Fig.1 Visualizzando l'immagine ALBERI composta da 435 linee e 406 punti per linea nel formato 640 x 480, noterete che la parte mancante per completare lo schermo risulterà in nero.

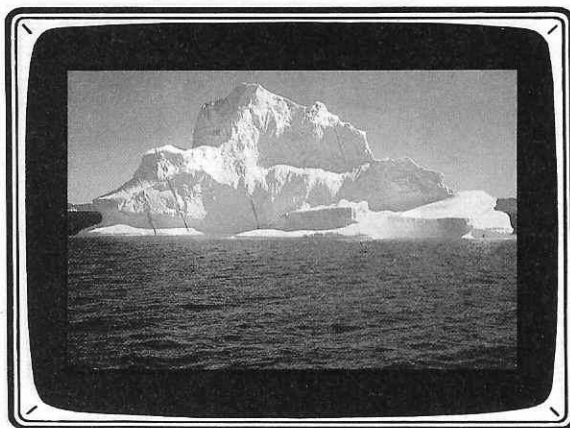


Fig.2 L'immagine ICEBERG composta da 480 linee e 640 punti per linea, rientrerà nel regolare formato 640 x 480, pertanto, questa immagine completerà l'intera superficie.

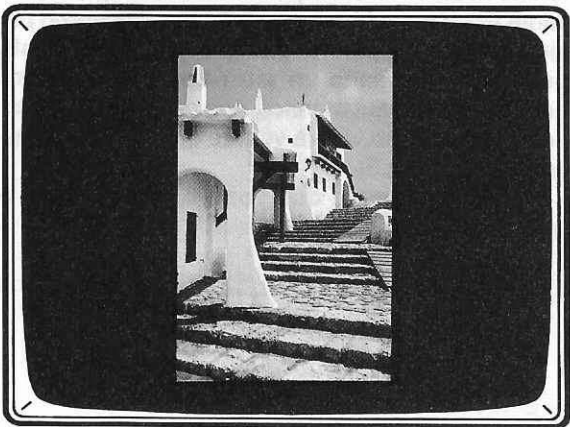


Fig.3 L'immagine SCALINI composta da 450 linee e 308 punti per linea, se visualizzata nel formato 640 x 480 avrà una forma rettangolare. Si notino le differenze rispetto all'immagine di fig.1.

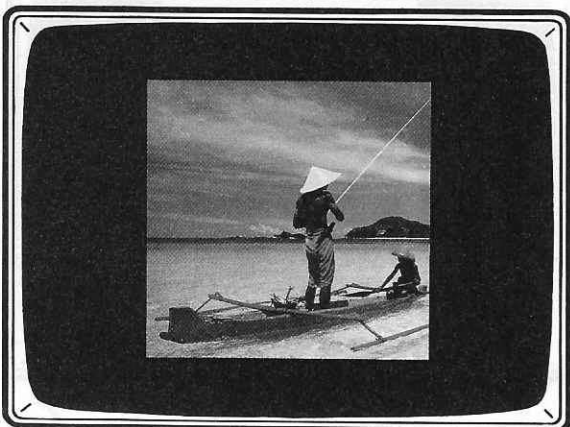
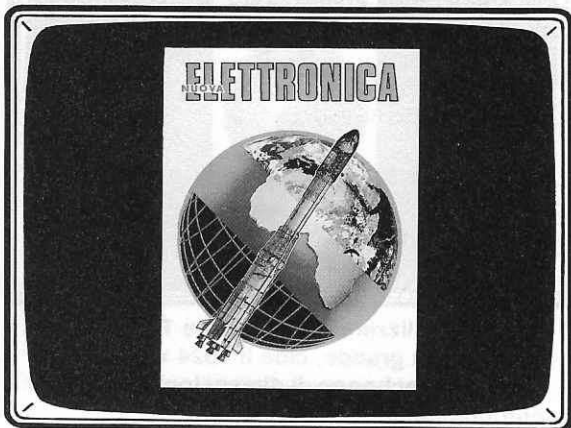


Fig.4 L'immagine TAIWAN composta da 424 linee e da 418 punti per linea, risulterà quasi quadrata. Come spiegheremo, potrete vedere queste immagini anche in formati diversi dal 640 x 480.

Fig.5 Per vedere l'immagine RIVISTA composta da 456 linee e 353 punti per linea nelle sue dimensioni regolari, la dovrete visualizzare nel formato 640 x 480. Tutte queste immagini che abbiamo memorizzato nel disco TEST, vi saranno utilissime per poter configurare il programma VPIC con la scheda VGA presente nel vostro computer.



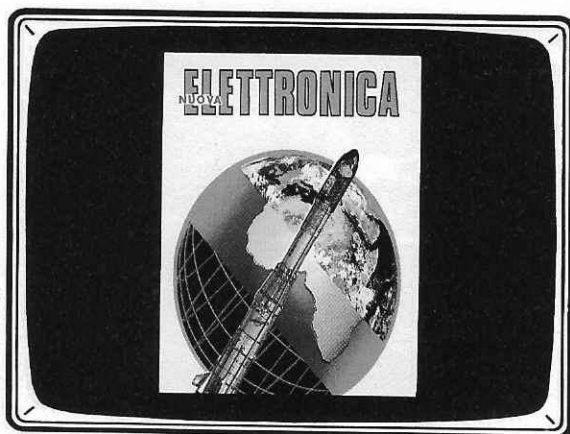


Fig.6 Visualizzando l'immagine RIVISTA in un formato più ridotto, ad esempio il 640 x 350, questa si allungherà, pertanto la parte inferiore di tale immagine risulterà tagliata.

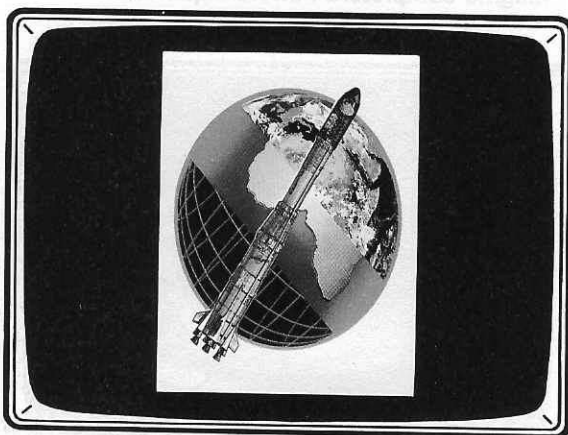


Fig.7 Se sullo schermo apparirà una immagine incompleta, potrete alzarne la parte inferiore, o farne scendere la parte superiore premendo i tasti "freccia su/giù".

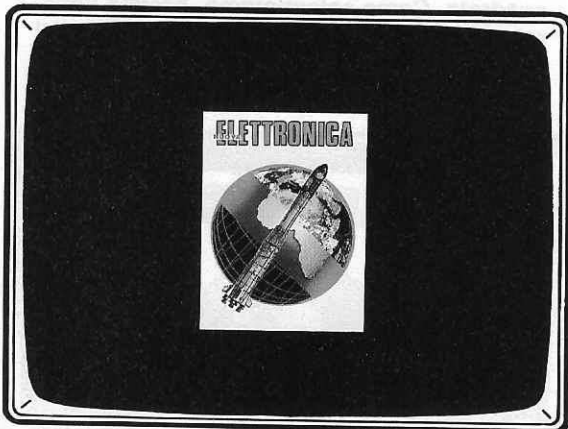


Fig.8 Visualizzando l'immagine RIVISTA nel formato più grande, cioè il 1024 x 768, la vedrete sullo schermo di dimensioni minori, ma con una migliore definizione.

TASTI + - MODIFICA formato IMMAGINE

Se quando appare un'immagine proverete a premere il tasto +, oppure il tasto -, vedrete modificarsi il formato dell'immagine, la quale potrà ingrandirsi o rimpicciolirsi e modificarsi ovviamente la sua definizione.

Prima di premere una seconda volta uno di questi due tasti, attendete che si sia spento il diodo led dell'Hard-Disk perchè, fino a quando questo non avrà terminato di elaborare l'immagine sul formato maggiore o minore, non accetterà alcun comando.

SE L'IMMAGINE NON APPARE

Se l'immagine **non appare**, oppure se appaiono due immagini **sovrapposte**, o un'immagine **tagliata** o delle fasce sparse (vedi figg.12-13-14), significherà che la scheda da voi prescelta **non è** quella presente all'interno del vostro computer, quindi con pazienza dovrete ripetere tutte le operazioni di configurazione, cercando **un altro tipo** di scheda tra quelle elencate sul monitor, fino a quando non troverete quella che vi farà vedere una immagine **regolare** (vedi fig.5).

Pertanto, premete **due volte** il tasto **Escape** e quando sul monitor vi apparirà:

```
C:\VPIC45 >
```

scrivete:

```
C:\VPIC45 > CONFIG poi premete Enter
```

e a questo punto dovrete **ricercare** un altro tipo di scheda VGA tra le tante che appaiono sul video, ripetendo ovviamente tutte le operazioni descritte in precedenza nel paragrafo **Configurare il VPIC per la scheda VGA**.

Se sceglierete una scheda **errata** ed il computer si dovesse **bloccare**, per uscire dovrete premere il tasto **Escape** e se, così facendo, non otterrete alcun risultato, dovrete digitare contemporaneamente i tasti **CTRL ALT CANC** o il pulsante **RESET** presente in ogni computer.

LE SCHEDE VGA

La più alta definizione si ottiene ovviamente con schede VGA:

| | | |
|----------|------------|---------------------|
| 640x480 | 256 colori | 512K memoria video |
| 800x600 | 256 colori | 512K memoria video |
| 1024x768 | 256 colori | 1024K memoria video |

Ovviamente, se la vostra scheda anzichè avere **512K di memoria video** dispone di **1024K**, ancora meglio, mentre sono da **sconsigliare** tutte le schede **VGA** che abbiano solo **256K di memoria video**, perchè con queste si otterranno sempre e soltanto **16 livelli di colore** anzichè **256 livelli di colore**.

A coloro che avessero schede con **256K di memoria**, consigliamo di sostituirle con una **VGA** che abbia **512K di memoria**, che oggi giorno è possibile reperire a meno di 200.000 lire.

TASTO F3 INFORMA formato IMMAGINE

Il tasto **F3**, una volta premuto, provvederà ad indicare in basso sul monitor il reale formato dell'immagine.

Quando sul monitor vi apparirà la lista dei files **test**, portatevi con i tasti **freccie** su e giù su ogni riga, poi premete **F3** e vedrete apparire in basso il reale formato di ciascuna immagine ed i livelli di colore, ad esempio:

ALBERI **Pic = 406x435x256 colors**
ICEBERG **Pic = 640x480x256 colors**
RIVISTA **Pic = 353x456x256 colors**

Da questi dati dedurrete che i files rientrano nel formato **640x480**, anche se potrete vederli su formati **minori** ma con immagini incomplete. Per far sparire questa scritta in basso, sarà sufficiente digitare i tasti **freccia** su o giù.

TASTO F7 SCEGLIE il formato IMMAGINE

Questo tasto vi permetterà di vedere le immagini nel formato reale, senza dovervi portare con i tasti **F5-F6** sui vari formati che appaiono in alto, cioè:

320x200 640x350 640x480 800x600 1024X768

La prova che vi consigliamo di svolgere è la seguente:

- Premete **2 volte** il tasto **F7** e vedrete apparire sul lato superiore destro del monitor la scritta **AUTO**.

- A questo punto portate il cursore sul formato **320x200** agendo sul tasto **F5**, poi premete **Enter** e vedrete che vi apparirà l'immagine **completa**.

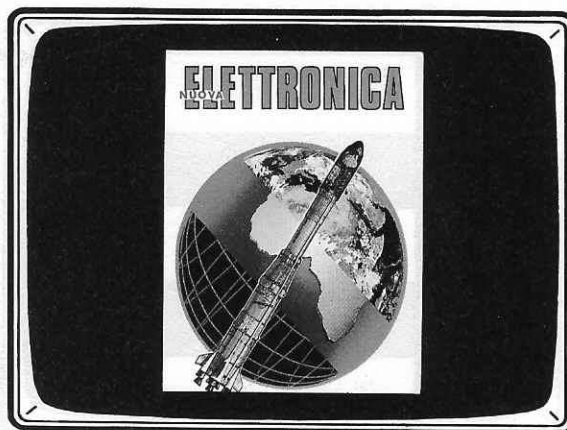


Fig.9 Quando sullo schermo vi apparirà l'immagine **RIVISTA** di fig.5, provate a premere i tasti **+ e -**, e la vedrete ingrandirsi o rimpicciolirsi perchè ne modificherete il formato.

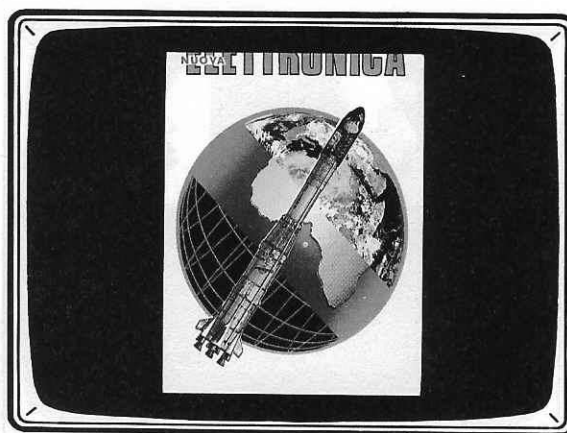


Fig.10 Una immagine "incompleta" la potrete spostare in senso verticale con i tasti "freccia su/giù". Non è invece possibile spostare l'immagine in senso orizzontale.



Fig.11 Visualizzando l'immagine di fig.5 nel formato più piccolo, **320 x 200** (scheda VGA permettendo), l'immagine apparirà sullo schermo notevolmente ingrandita.



Fig.12 Se vi apparirà una immagine incompleta come quella visibile in figura, significa che avete configurato il VPIC per un tipo di scheda VGA che non è nel computer.

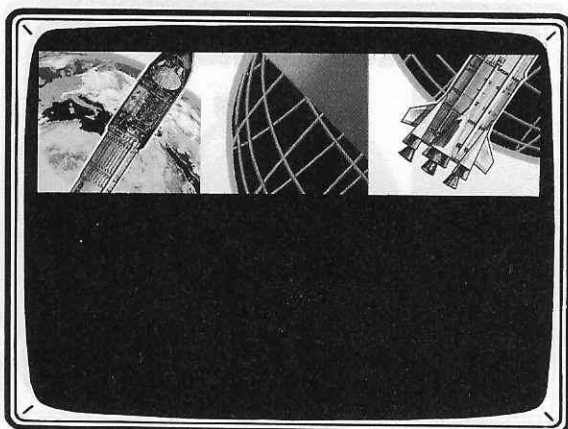


Fig.13 Se non sapete che tipo di scheda VGA è presente nel vostro computer, dovrete provarne più di una fino a trovare quella che farà apparire la foto regolare visibile in fig.5.

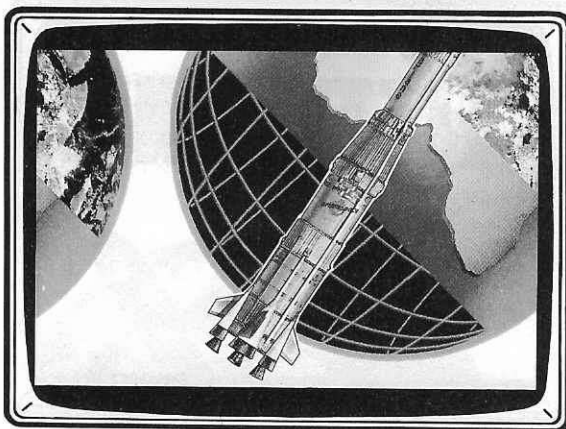


Fig.14 Scegliendo nella lista del VPIC altre schede VGA, sullo schermo potranno apparire immagini strane (vedi figg.13-14), oppure nessuna immagine o tante righe orizzontali.

- Premete il tasto Escape, poi portate il cursore sul formato **800x600** agendo sul tasto **F6**, quindi premete Enter e rivedrete l'immagine **completa**.

- Se toglierete **AUTO** premendo il tasto **F7** e ri-proverete i vari formati **320x200 - 640x350 - 640x480 - 800x600**, vedrete che per ottenere una immagine con le stesse dimensioni di quelle che apparivano digitando il tasto **F7** in **AUTO**, dovrete necessariamente portarvi sul formato **640x480**.

NOTA: il tasto **F7** agisce soltanto se siete nella pagina con la lista dei files.

Se avete scelto il formato **1024x768x256 livelli colore** e la vostra scheda VGA non è in grado di gestirlo, digitando il tasto **F7** quando questa è in **AUTO**, essa andrà a scegliere il formato **1024 EGA**, cioè a **16 livelli di colore**, quindi l'immagine apparirà con soli 16 colori anzichè 256.

TASTO F4 CAMBIO da VGA a EGA

Questo tasto vi permette di passare da un formato **VGA** ad un formato **EGA**.

Premendo una volta **F4**, in alto vi apparirà l'indicazione della scheda prescelta, ad esempio:

512 K GENOA5400 256 color
320x200 640x350 640x480

Premendo una seconda volta **F4**, vi apparirà:

512K GENOA5400 16 color
640x350 640x480 800x600 1024x768

Si noti che nel primo caso si avevano **256 colori**, mentre nel secondo caso soltanto **16 colori**.

Provate a rivedere l'immagine memorizzata nell'uno e nell'altro caso e vedrete quale notevole differenza sussista tra i colori.

TASTO F2 SCEGLIE FILE per la SEQUENZA

Le immagini GIF presenti nel computer le potrete vedere sul vostro monitor, tutte, oppure due o tre **automaticamente in sequenza**, come se aveste un proiettore per diapositive regolato in funzione automatico.

Quando sul monitor vi apparirà l'elenco dei files, cioè:

| | | | |
|----------------|------------|----------------|------------|
| ALBERI | 88K | SCALINI | 57K |
| ICEBERG | 71K | TAIWAN | 52K |
| RIVISTA | 34K | | |

e tra tutti questi vi interesserà vedere in sequenza le sole immagini **SCALINI - ICEBERG - RIVISTA**, dovrete procedere come segue:

- Premete **due** volte il tasto **F7**, in modo che vi appaia in alto a destra la scritta **AUTO**.

- Con i tasti **freccia su e giù** portatevi sulla riga **SCALINI**, poi premete il tasto **barra spazio** e vedrete che questa riga **cambierà colore**, cioè da arancio diventerà **viola**.

- Portatevi con i tasti frecce sulla riga **ICEBERG**, poi premete il tasto **barra spazio** ed anche questa riga diventerà **viola**.

- Portatevi con i tasti frecce sulla riga **RIVISTA** e premete il tasto **barra spazio** e anche quest'ultima riga diventerà **viola**.

- Digitate il tasto **F2** e, così facendo, dopo pochi secondi vi apparirà la prima immagine, poi la seconda e la terza nel formato **reale** e tale sequenza proseguirà all'infinito fino a quando non premere il tasto **Escape**.

NOTA: il tempo richiesto per la visualizzazione da una immagine all'altra dipende dalla velocità del vostro computer, quindi se avete un computer con un clock di **8 MHz**, i tempi saranno molto più lunghi rispetto a quelli di un computer da **33 MHz**.

Se sceglierete un numero elevato d'immagini, tanto da occupare una **memoria** maggiore di quella che il vostro computer ha a disposizione, in basso vi apparirà la scritta:

not enough memory

Per sbloccare il computer è sufficiente premere il tasto **Escape**.

Se digitando questo tasto non riuscirete a sbloccarlo, dovrete uscire dal programma premendo contemporaneamente i tasti **CTRL Alt Canc**.

Se avete composto delle immagini con l'effetto **tendina**, qui le rivedrete in condizioni normali.

TASTI F1 a F10 CAMBIA colori IMMAGINE

Quando sullo schermo è presente l'immagine **RIVISTA** o altre, potrete accentuare o attenuare dei colori utilizzando i tasti da **F1** ad **F10**.

Qui di seguito elenchiamo quali colori è possibile modificare con i diversi tasti:

F1 = attenua il ROSSO
F2 = aumenta il ROSSO

F3 = attenua il VERDE
F4 = aumenta il VERDE

F5 = attenua il BLU
F6 = aumenta il BLU

F7 = attenua il CONTRASTO (solo per VGA)
F8 = aumenta il CONTRASTO (solo per VGA)

F9 = attenua la LUMINOSITÀ (solo per VGA)
F10 = aumenta la LUMINOSITÀ (solo per VGA)

ALT F10 = ripresenta l'immagine originale (solo per VGA)

V = fa il negativo (solo per EGA)

Questi tasti sono molto utili quando, ricevute delle immagini di **telefoto**, si desidera accentuare o attenuare un colore o renderle più o meno contrastate.

I colori vanno sempre modificati di poco, altrimenti si ottengono delle immagini irreali.

TASTO G MEMORIZZA immagini MODIFICATE

Per memorizzare una immagine **modificata** nei suoi colori o nel suo contrasto, occorrerà subito premere il **tasto G** e, così facendo, sul monitor comparirà la scritta:

Do you want to convert to GIF ?

Premete quindi il **tasto Y** ed il computer risponderà:

RIVISTA.GIF EXISTS. CHANGE NAME ?

cioè vi dirà che l'immagine alla quale avete cambiato il colore **esiste già**, pertanto, se premerete il **tasto N**, l'immagine precedente verrà cancellata e sostituita con quella alla quale avrete modificato i colori ed il contrasto.

Se digiterete il **tasto Y**, il computer vi chiederà:

NEW FILENAME ?

Qui potrete ad esempio scrivere **RIVISTA1** e poi premere il tasto Enter e, così facendo, otterrete due **immagini** in cui:

RIVISTA ha i colori originali
RIVISTA1 ha i colori modificati

In seguito, potrete cancellare una delle due immagini duplicate che non vi interessa conservare.

Facciamo presente che per la memorizzazione di una nuova immagine occorrerà qualche minuto (dipende molto dalla velocità del computer), quindi non toccate nessun tasto fino a quando non comparirà la scritta:

File saved as. RIVISTA1.GIF Press Enter

A questo punto potrete premere il tasto Enter e, così facendo, riapparirà l'elenco delle immagini GIF, che potrete rivedere premendo Enter.

TASTO A CAMBIO colori AUTOMATICO

Premendo questo tasto quando sul monitor è presente un'immagine, si vedranno variare in sequenza dei **colori**.

Questo effetto è molto **bello** solo per certe immagini, quindi per poterlo apprezzare, noi consigliamo di utilizzare il file **RIVISTA** in quanto particolarmente idoneo per questa funzione.

Quando sullo schermo del monitor vi apparirà l'immagine della **RIVISTA**, premete il tasto **A** e vedrete come si trasformerebbe la scritta **Nuova Elettronica** se fosse stampata con altri colori.

Per fermare un colore si può premere il tasto **Enter** o la **Barra spazio**.

Per accelerare o rallentare le variazioni di colore, si potranno usare i tasti **pag su** e **pag giù**.

Per uscire da questa funzione si dovrà digitare due volte il tasto **Escape**.

TASTO I IMMAGINE interlacciata

Con il programma VPIC è possibile ottenere l'effetto **tendina** e poiché a parole non riusciremmo mai a darvi l'idea esatta di quello che si verificherà sulla vostra immagine, vi consigliamo di effettuare personalmente la seguente prova.

Quando sul monitor sarà presente l'immagine **RIVISTA**, premete il tasto **I** ed in alto vi apparirà la scritta:

Do you want to convert to GiF

Digitate il tasto **Y** ed in alto vi apparirà la scritta:

RIVISTA.GIF existe. Change name ?

Qui potrete premere il tasto **N**.

Attendete qualche minuto (dipende dalla velocità del computer), fino a quando sul monitor non apparirà la scritta:

File save as RIVISTA.GIF Press Enter

Digitate il tasto Enter e vi apparirà l'elenco dei files; portatevi quindi con il cursore sulla riga **RIVISTA**, premete nuovamente Enter e, così facendo, potrete rivedere la vostra immagine con l'effetto **tendina**.

Per togliere la **tendina** quando apparirà la stessa immagine, premete il tasto **G**, poi il tasto **Y** ed attendete circa **3 minuti**, fino a quando sul monitor non apparirà la scritta:

File save as RIVISTA.GIF Press Enter

Premete il tasto Enter e, così facendo, vi apparirà l'elenco dei files, perciò andate con il cursore sulla riga del file richiesto, digitate nuovamente Enter e, così facendo, potrete rivedere la vostra immagine **senza** l'effetto tendina.

TASTI > < Da VERTICALE a ORIZZONTALE

Nel VPIC è presente una funzione che risulta molto utile per le Telefoto trasmesse in orizzontale anziché in verticale.

Per constatare come si modifica un'immagine, fate apparire sul monitor l'immagine **RIVISTA**, poi premete il tasto **<** oppure il tasto **>**.

- **Se premerete il tasto <**,
la foto verrà ruotata verso **sinistra**
- **Se premerete il tasto >**,
la foto verrà ruotata verso **destra**

Digitando uno dei due tasti, sullo schermo del monitor vi apparirà la scritta:

Do you want to convert to GIF premete **Y**
RIVISTA.GIF exists Change name ? premete **N**

- Attendete 2-3 minuti e quando vi apparirà la scritta:

FILE saved as RIVISTA.GIF
Press Enter to continua

digitate Enter, poi nuovamente Enter e vedrete la vostra foto ruotata a **sinistra** oppure a **destra** (vedi figg.19-20).

Per riportare l'immagine nella condizione originaria, ripetete le stesse operazioni con il tasto opposto a quello usato per rovesciarla.

TASTO U IMMAGINE capovolta

L'immagine potrà essere capovolta con testa in giù o testa in su.

Quando sullo schermo vi apparirà l'immagine **RIVISTA**, premete il **tasto U** e, così facendo, sul monitor si visualizzerà la scritta:

Do you want to convert to GIF ? premete **Y**
RIVISTA.GIF exists Change name ? premete **N**

- Attendete 2-3 minuti e quando vi apparirà la scritta:

File saved as RIVISTA.GIF
Press Enter to continue

premete **Enter due volte** e vedrete apparire l'immagine capovolta (vedi fig.21).
Ripetendo la stessa operazione, potrete nuovamente capovolgerla.

TASTO M IMMAGINE a SPECCHIO

Il programma VPIC permette anche di ruotare le immagini come se fossero viste tramite uno **specchio** ed anche questa funzione è molto valida per le immagini delle Telefoto, captate con le scritte rovesciate.

Anche qui potrete effettuare una prova con l'immagine **RIVISTA**, perchè una volta rovesciata a specchio, ripetendo la stessa operazione la potrete riportare nella posizione di partenza.

- Quando sullo schermo vi apparirà l'immagine **RIVISTA**, dovrete premere il **tasto M** e, così facendo, sul monitor vi apparirà la scritta:

Do you want to convert to GIF? premete **Y**
RIVISTA.GIF exists Change name? premete **N**

- Attendete 2-3 minuti e quando vi apparirà la scritta:

File saved as RIVISTA.GIF
Press Enter to continue

digitate **Enter due volte** e rivedrete l'immagine rovesciata a specchio (vedi fig.22).

- Alla scritta **RIVISTA.GIF exists Change name?**, vi abbiamo consigliato di digitare il **tasto N** per confermare di non cambiare il nome del file, ma volendo potrete inserire anche un altro nome, ad esem-

pio **NE** e, così facendo, vi ritroverete con due immagini, quella **originale** che si chiama **RIVISTA** e quella **capovolta** che si chiama **NE**.

Quindi se premerete **Y** anzichè **N**, in basso vi apparirà la scritta:

New file name ?

Di lato potrete scrivere **NE**, poi premere **Enter** e dopo questa operazione dovrete sempre attendere che appaia la scritta:

File saved as. NE.GIF
presse Enter to continue

A questo punto potrete premere due volte il **tasto Enter** per rivedere l'immagine capovolta.

NOTA: conviene sempre **cancellare** le immagini **duplicate**, per lasciare più spazio nell'Hard-Disk (vedere paragrafo **CANCELLAZIONE**).

CONVERTIRE in GIF le immagini NEFAX

Alcuni di coloro che hanno acquistato il nostro programma NEFAX presentato nella rivista n.150, idoneo a ricevere ad elevata definizione ed a colori le immagini dei satelliti Polari-Meteosat e le Telefoto sulle Onde Lunghe, ci hanno chiesto come si debba procedere per convertire le immagini captate in **FIG** nel formato **GIF**.

Per ottenere questa conversione bisogna procedere come segue:

- Quando vi apparirà il Menù visibile in fig.23, dovrete premere i tasti **ALT O** e, così facendo, vi apparirà la finestra con le scritte:

Set Clock
Hardware
Receiver
Preference

- A questo punto dovrete premere il **tasto P** (Preference) e, così facendo, vi apparirà la finestra visibile in fig.25.

- Premete il **tasto TAB** (questo tasto è anche indicato con due frecce collocate una di fronte all'altra), fino a portare il cursore sulla terza riga in cui appare **(*) Figure () .GIF () .TIF**.

- Con i tasti freccia destra o sinistra portate l'asterisco all'interno della parentesi del **(*) .GIF**, poi premete contemporaneamente i tasti **ALT K**.

- Premete i tasti **ALT I** e vi apparirà la finestra **Image**. Portatevi con il cursore sulla riga **Show images = F3** (vedi fig.26), poi digitate il **tasto S**.

- Vi apparirà la finestra con l'elenco delle immagini memorizzate (vedi fig.27). Digitate il **tasto TAB** e con le frecce su e giù scegliete l'immagine da convertire e premete **Enter**.

- Visualizzata l'immagine sullo schermo del monitor, premete il **tasto S = Save**; in pochi secondi, l'immagine verrà **convertita in GIF** e da tale programma la potrete portare sul VPIC come in seguito vi spiegheremo.

- Una volta tornati nel Menù principale premendo il **tasto ESC**, ricordate di portarvi nella finestra **Options** premendo **ALT e O**, di andare poi alla riga **Preference** per trasferire l'**asterisco** dalla posizione **(*)GIF** alla posizione **(*)Figure**, operando come vi abbiamo già spiegato in precedenza, e di confermare il tutto premendo i tasti **ALT K**.

PER RIVEDERE l'immagine GIF nel programma NEFAX

Per rivedere l'immagine **GIF**, dovrete nuovamente andare sulla finestra di fig.26, digitare i tasti **ALT I**, andare alla riga **Show immagini = F3** e premere il **tasto S**.

- Sullo schermo vi apparirà l'elenco delle immagini memorizzate in **FIG**.

- Sulla destra di tale elenco vi apparirà la finestra del **Format** (vedi fig.27) con indicato:

(*)FIG
()GIF
()TIF

Premete i tasti **ALT G** e noterete che l'asterisco si porterà all'interno delle parentesi **(*)GIF** e, così facendo, a sinistra vi apparirà l'elenco delle immagini convertite in **GIF**.

- Per rivedere queste immagini sarà sufficiente scegliere quella che desiderate rivedere, premendo il **tasto TAB** e i tasti **frecchia giù** o **su** e confermando poi con **Enter**.

- A questo punto potrete notare che la stessa immagine convertita in **GIF** occupa **meno memoria** rispetto ad una immagine **FIG**.

Infatti, in basso sull'immagine prescelta, oltre alla data appaiono anche i kilobyte occupati.

Ad esempio, un'immagine **FIG** che occupa **165.806 byte**, in **GIF** occuperà soltanto **48.290 byte**.

- Per rivedere le immagini **FIG**, dovrete semplicemente riportare il cursore nella parentesi **(*)Figure**.

- **NOTA:** Le immagini le potrete memorizzare sia in bianco/nero che a **colori**.

CANCELLARE nel NEFAX le immagini FIG o GIF

Cancellare le immagini memorizzate nel programma **NEFAX** è molto semplice:

- Quando sullo schermo vi apparirà la prima pagina del Menù, dovrete premere i tasti **ALT F** e vi apparirà la finestra di fig.28.

- Portate il cursore sulla riga **Delete File**, poi premete **Enter** e, così facendo, vi apparirà l'elenco dei files come visibile in fig.27.

- Premete **TAB** e con i tasti **frecchia su** o **giù** portatevi sull'immagine che desiderate cancellare e premete **Enter**.

PASSARE sul VPIC45 le immagini NEFAX

Se volete trasferire tutte le immagini memorizzate con il programma **NEFAX** e convertite in **.GIF** nel programma **VPIC45**, dovrete uscire dal programma e se sul monitor vi apparirà la scrittura:

```
C:\NEFAX>
```

dovrete scrivere:

```
C:\NEFAX>COPY C:\NEFAX\*.GIF C:\VPIC45
```

poi premere il **tasto Enter**.

Così facendo, tutte le immagini memorizzate in **NEFAX** sotto **.GIF**, automaticamente ve le ritroverete nel programma **VPIC45**.

NOTA: l'istruzione che vi abbiamo riportato, anche se più lunga, è la più indicata per chi non abbia ancora molta dimestichezza con il computer.

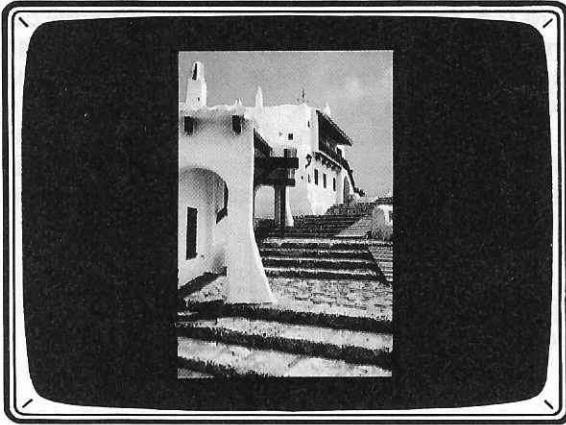


Fig.15 Dopo aver configurato il VPIC, potrete divertirvi a visualizzare sul monitor altre immagini, ad esempio il file SCALINI, e provare ad invertirle, interlacciarle, a modificarne i colori, ecc.

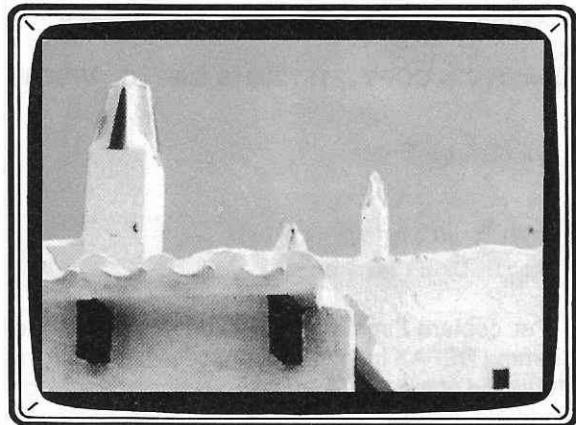


Fig.16 Premendo i tasti + e - potrete ingrandire e rimpicciolire l'immagine e se quella che otterrete sarà di vostro gradimento, potrete memorizzarla seguendo le istruzioni riportate nell'articolo.

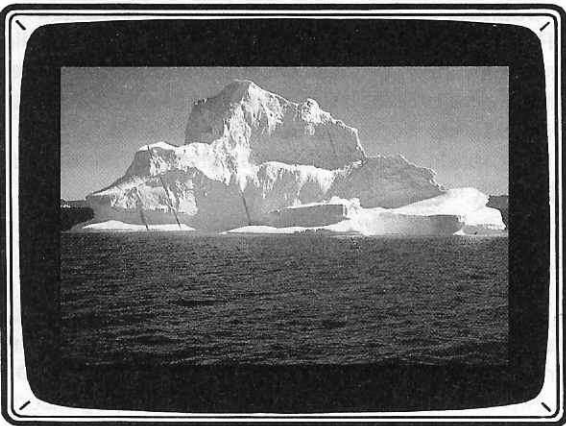


Fig.17 Presa confidenza con il programma VPIC, richiamate l'immagine ICEBERG nel formato 640 x 480 e, se la vostra scheda VGA lo permette, potrete passare su formati maggiori o rivedere la stessa immagine in EGA.

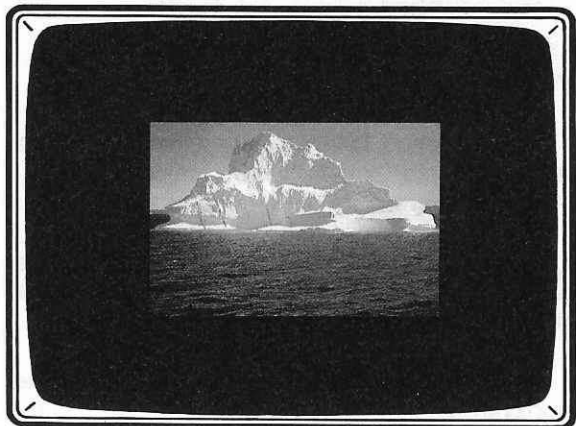


Fig.18 Se passerete ai formati 800 x 600 o 1024 x 768, vedrete l'immagine di dimensioni minori e con una maggior definizione. Premendo il tasto - l'immagine s'ingrandirà come quella di fig.16.

Infatti, esiste un'altra soluzione che è possibile adottare, cioè quella di scrivere, quando sul monitor vi apparirà **C:\NEFAX**, la seguente istruzione:

C:\NEFAX> COPY *·GIF C:\VPIC45
premando poi Enter.

Se volete trasferire una sola immagine già con-

vertita nel programma NEFAX in **.GIF**, dovrete scrivere su un foglio di carta il **numero** dell'immagine.

Ammesso che l'immagine da trasferire sia quella con il numero **15120918.GIF**, dovrete scrivere:

C:\> COPY C:\NEFAX\15120918.GIF C:\VPIC45

poi premere il tasto Enter, oppure scrivere:

```
C:\NEFAX>COPY 15120918.GIF C:\VPIC45
```

poi digitare Enter.

PER COPIARE NEFAX.GIF su DISCHETTO floppy

Per copiare l'immagine 15120918.GIF del programma NEFAX in un dischetto, così da poterla trasferire sul computer di un vostro amico che già possiede un programma VPIC45, potrete semplicemente scrivere:

```
C:\>COPY C:\NEFAX\15120918.GIF A:  
premendo poi Enter.
```

Se il drive è il **B**, dovreste sostituire nella riga soprariportata la lettera A con la **B**.

Per trasferire questa immagine sul computer di un vostro amico, dovreste scrivere, dopo aver inserito il disco nel relativo drive, questa istruzione:

```
C:\>COPY A:*·GIF C:\VPIC45  
premendo poi Enter
```

e, così facendo, la vostra immagine risulterà presente nell'Hard-Disk del vostro amico.

Facciamo presente che:

- in un dischetto da **5 pollici 360K** potrete memorizzare un massimo di **3 immagini GIF** nel formato **640x480** 256 livelli di colore.

- in un dischetto da **3 pollici 720 K** potrete memorizzare un massimo di **6 immagini GIF** nel formato **640x480** 256 livelli di colore.

COPIARE IMMAGINI dal VPIC45 su DISCHETTO floppy

Tutte le immagini trasferite nel programma VPIC45 possono essere prelevate dall'Hard-Disk con un disco floppy per tenerle in archivio, o per trasferirle nel computer di un amico che già abbia installato nel proprio computer il programma VPIC45.

Per effettuare questo prelievo si può procedere come segue:

```
C:\>CD VPIC45 poi premere Enter
```

```
C:\VPIC45>COPY nome.GIF A:
```

poi premere Enter

NOTA: prima di eseguire questa operazione dovrete inserire nel drive floppy il vostro dischetto già formattato. Se il drive è il **B**, dovreste sostituire la lettera **A**: con la **B**:

Il **nome** riportato prima del **.GIF** è quello del file che volete copiare sul dischetto, quindi per prelevare un'immagine memorizzata con il nome **RIVISTA** dovreste scrivere:

```
C:\VPIC45>COPY RIVISTA.GIF A:  
poi premere Enter
```

Se avete una immagine memorizzata con la sigla **20110630.GIF**, dovreste scrivere:

```
C:\VPIC45>COPY 20110630.GIF A:  
poi premere Enter
```

PER VEDERE le IMMAGINI presenti sul DISCHETTO

Quando ci si trova nell'ambito del programma VPIC e sul monitor appare l'elenco completo delle immagini .GIF, è possibile vedere le immagini registrate su un dischetto senza passarle sull'Hard-Disk usando semplicemente il **tasto F9**.

Premendo il tasto **F9**, sullo schermo del monitor apparirà la scritta:

NEW PATH ?

A questo punto inserite il disco nel drive **A** oppure in quello **B**, poi premete il tasto della lettera del drive prescelto, cioè **A**: o **B**:, quindi il tasto Enter.

Sul monitor scompariranno i files presenti nell'Hard-Disk ed in loro sostituzione appariranno quelli presenti nel dischetto.

Con il cursore potrete scegliere una delle immagini registrate, poi premendo Enter questa vi apparirà sul monitor.

Facciamo presente che per vedere un'immagine memorizzata in un disco floppy occorre **molto tempo**, quindi a nostro avviso conviene trasferire tutte le immagini nell'Hard-Disk, per cancellarle eventualmente in seguito qualora non vi interessino. Per ritornare sull'Hard-Disk, premere il tasto **F9** e alla domanda :

NEW PATH?

dovrete scrivere: **C:\VPIC45** e premere Enter.



Fig.19 Ottenuta sul monitor l'immagine di fig.5, premete il tasto > e seguendo le istruzioni riportate nell'articolo, dopo circa 2-3 minuti vedrete l'immagine ruotata verso destra.

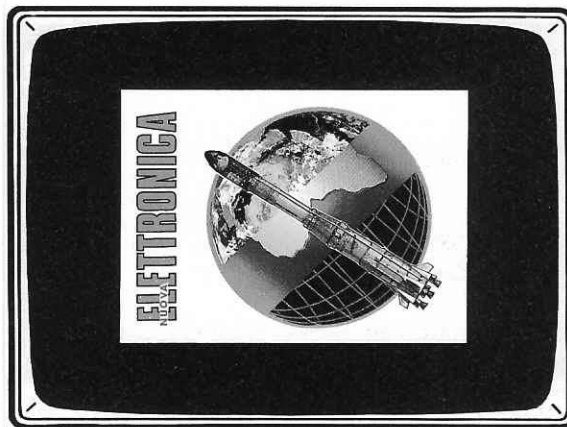


Fig.20 Se premerete il tasto <, l'immagine ruoterà verso sinistra. I tasti < > serviranno per raddrizzare le TELEFOTO trasmesse in verticale anzichè in senso orizzontale.

PASSARE sul VPIC45 le immagini FAXCOL

Anche le immagini del programma FAXCOL che vi abbiamo presentato nella rivista N.150 e che serve per ricevere a colori le immagini delle Telefoto, potrete subito trasferirle nel programma VPIC perchè, oltre a poterne correggere i colori, cioè a renderle più o meno contrastate, potrete raddrizzarle in orizzontale anzichè in verticale, oppure rovesciarle a specchio se le scritte non saranno leggibili; ne ricaverete un ultimo enorme vantaggio, cioè quello di poterle rivedere in soli 2-3 secondi, anzichè dover attendere ben 3-4 minuti.

AmMESSO che abbiate ricevuto una immagine memorizzata nel FAXCOL con il nome di MISSILE, dovrete innanzitutto digitare:

```
C:\FAXCOL>COPY MISSILE.GIF C:\VPIC45
poi premere Enter.
```

A questo punto, se volete rivedere questa immagine nel programma VPIC dovrete eseguire queste semplici operazioni:

```
C:\FAXCOL>CD.. poi premete Enter
C:\>CD VPIC45 poi premete Enter
C:\VPIC45>VPIC poi premete Enter
```

Sul monitor vi apparirà il Menù con l'elenco dei files .GIF che avrete trasferito nel programma VPIC45 e qui potrete scegliere tra i tanti, quelli che vorrete rivedere in .GIF come vi abbiamo spiegato precedentemente.

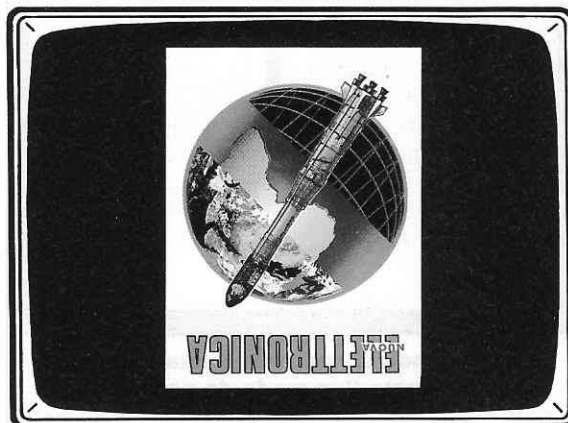


Fig.21 Premendo il tasto U e seguendo le istruzioni riportate nell'articolo, potrete capovolgere l'immagine. Per questa operazione saranno necessari circa 2-3 minuti.

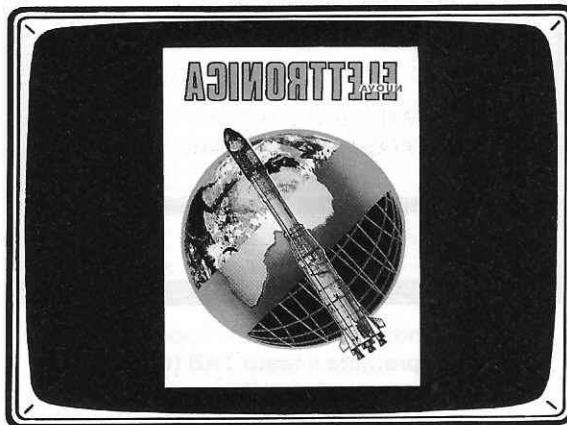


Fig.22 Il tasto M vi permetterà di rovesciare l'immagine come se fosse vista tramite uno specchio. Questa funzione vi servirà per le TELEFOTO che riceverete con scritte rovesciate.

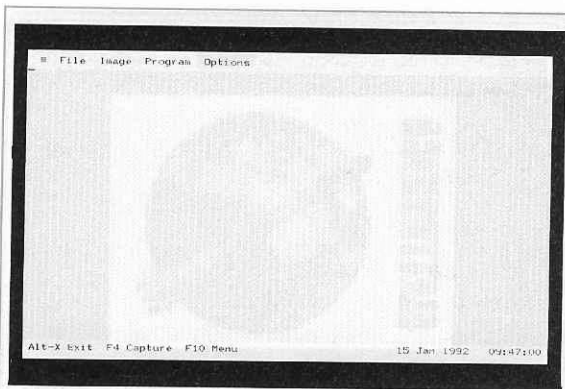


Fig.23 Per convertire le immagini meteo del NEFAX memorizzate nel formato FIG e nel GIF, bisognerà far apparire sul monitor il menù iniziale e poi premere i tasti "ALT O".

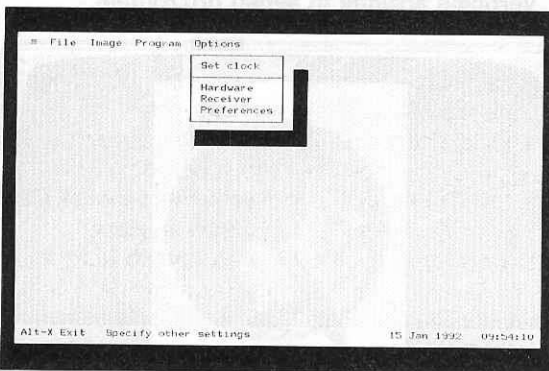


Fig.24 Quando vi apparirà questa maschera, premete il tasto P in modo da portare il cursore sulla scritta Preference e premere Enter. Vi apparirà così la maschera di fig.25.

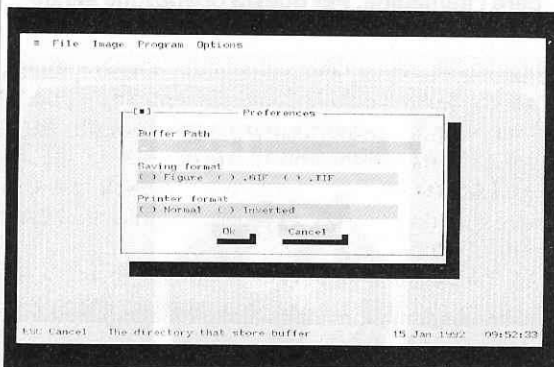


Fig.25 Quando sul monitor vi apparirà questa maschera, premete il tasto TAB (tabulazione) in modo da portarvi con il cursore sulla riga in cui appaiono le scritte FIG e GIF. Con il tasto "freccia" portate l'asterisco sulla riga GIF, poi premete i tasti ALT K, quindi ALT I.

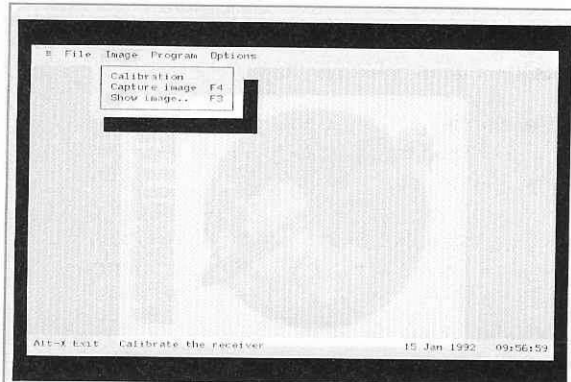


Fig.26 Quando vi apparirà questa maschera, premete il tasto F3 (Show image), in modo che appaia l'elenco completo delle immagini che avete già memorizzato in FIG (vedi fig.27).

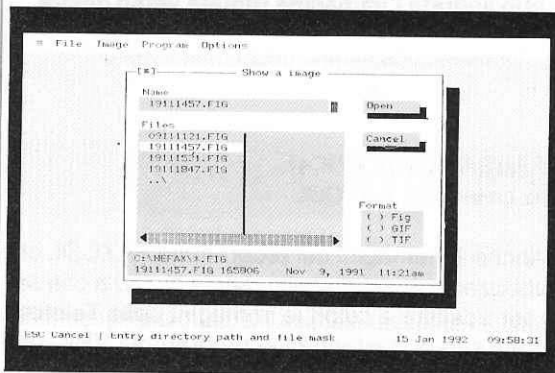


Fig.27 Sullo schermo vi apparirà l'elenco delle immagini FIG. Premete il tasto TAB e con i tasti freccia su/giù scegliete l'immagine da convertire in GIF, poi premete il tasto S (Save).

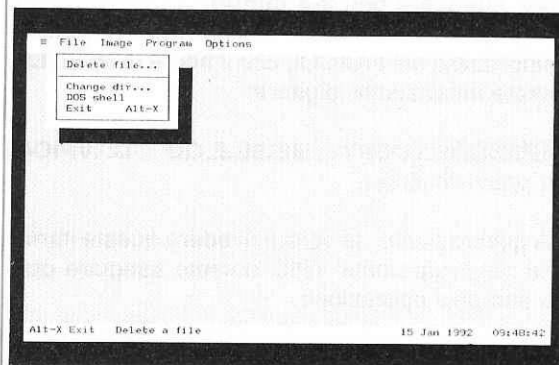


Fig.28 Per cancellare una o più immagini nel programma NEFAX sia in FIG che in GIF, portate il cursore sulla finestra Delete File, poi premete Enter e così vi apparirà la maschera di fig.27. Portatevi con il cursore sull'immagine da cancellare, quindi premete Enter.

CANCELLARE le IMMAGINI GIF nella lista dei FILES

Per cancellare una o più immagini memorizzate nel file del programma **VPIC45**, dovrete procedere come segue:

- Quando sul monitor apparirà l'elenco dei files, portatevi con i tasti freccia giù o su sul nome dell'immagine che intendete **cancellare**.

- A questo punto premete contemporaneamente i tasti **ALT X**.

- In basso apparirà la scritta **Delete this file ?**

- Se premerete il tasto **Y**, questa immagine verrà immediatamente **cancellata**.

- Se **non volete** cancellarla, dovrete premere il tasto **N**.

DRIVE "A" O DRIVE "B" ?

Qualcuno ci telefona ancora dicendoci di non riuscire a distinguere quale dei due drive del proprio computer sia l'**A** e quale il **B**.

Per individuare i due drive, **dovrete inserire** in ciascuno di essi un dischetto, dovrete poi uscire dal programma in modo che appaia **C:\>** e scrivere:

C:\>DIR A: e premere Enter

Eseguita questa operazione, vedrete accendersi il **diodo led** posto vicinissimo al **drive A**.

Se vi siete dimenticati di inserire il dischetto, vi apparirà:

ABORT, RETRY, FAIL ?

Inserite il dischetto, poi premete il **tasto R** (riprova).

Individuato il drive **A**, è ovvio che l'altro sarà il **B**, quindi, per non dimenticarlo, attaccate due lettere autoadesive A e B in prossimità dei due drive.

PER CONCLUDERE

Tutti i consigli che vi abbiamo fin qui fornito e tutti quelli che in seguito vi suggeriremo quando prenderemo in esame altri programmi, vi saranno utili per imparare a sfruttare **meglio** il vostro computer.

Come già accennato, se qualcuno conserverà tutte queste pagine, inserendole in un quaderno rac-

coglitore provvisto di fogli di plastica trasparente (potrà fare delle fotocopie di tutte queste pagine o acquistare una copia **arretrata** della rivista che forse gli costerà meno), potrà ottenere un valido **manuale d'istruzioni**, da consultare ogniqualvolta dovrà risolvere un problema.

TASTI da utilizzare quando si è nel MENU

1 TASTI FRECCIA = I tasti freccia **su-giù-destra-sinistra** servono per muovere il cursore sull'elenco dei files memorizzati.

2 TASTI PgUp PgDn = I tasti pagina **su-giù** servono per muovere più velocemente il cursore.

3 BARRA SPAZIO = Il tasto **barra spazio** serve per **marcare** i files che desideriamo vedere in sequenza automatica uno per volta. Premendolo una seconda volta, sulla stessa riga l'immagine precedentemente scelta verrà **scartata**.

4 TASTO ENTER = Serve per visualizzare l'immagine selezionata dalla funzione 1.

5 TASTO F1 = Fa vedere le istruzioni di **aiuto** per l'uso del VPIC, ma in lingua **inglese**.

6 TASTO F2 = Fa vedere in modo automatico e sequenziale le immagini selezionate dalla funzione 3.

7 TASTO F3 = Indica sul monitor il reale formato dell'immagine selezionata con la funzione 1.

8 TASTO F4 = Serve per passare dal formato **EGA** (16 colori) al formato **VGA** o viceversa.

9 TASTI F5 F6 = Servono per passare da un formato **maggiore** ad un **minore** o viceversa.

10 TASTO F7 = Se premuto una sola volta apparirà in alto la scritta **Lock** e, così facendo, l'immagine apparirà sul monitor nel formato prescelto (funzione 9). Se premuto due volte, in alto apparirà la scritta **Auto** e così facendo l'immagine apparirà sul monitor sul **reale** formato, indipendentemente da quanto prescelto con la funzione 9.

11 TASTO F8 = Fa vedere le immagini selezionate dalla funzione 3 una per volta, solo premendo il tasto Enter.

12 TASTO F9 = Permette di selezionare delle immagini memorizzate su un dischetto floppy o su altre directory.

13 TASTI ALT X = Premendo questi due tasti si **cancella** l'immagine selezionata con la funzione 1. Se, successivamente, si premerà **Y**, l'immagine si cancellerà, se si premerà **N** l'immagine non verrà cancellata.

14 TASTO ESC = Premendo questo tasto si esce dal programma VPIC

15 TASTI CTRL C = Premendo questi due tasti si esce dal VPIC e si entra nel DOS.

TASTI da utilizzare con L'IMMAGINE sul monitor

1 - TASTI FRECCIA = I tasti freccia **sù giù** fanno spostare l'immagine dall'alto verso il basso o viceversa, riga per riga, solo se l'immagine che appare sul monitor è incompleta.

2 - TASTI PdUp PgDn = I tasti pagina **sù giù** fanno spostare l'immagine dall'alto verso il basso o viceversa, di **10 righe** per volta. Questi tasti sono attivi solo se l'immagine che appare sul monitor è incompleta.

3 - TASTO B = Questo tasto toglie i **colori** sull'immagine presentandola in **bianco e nero**. Per rivedere l'immagine a colori, si dovrà premere il tasto **Enter**, oppure **Escape** e, così facendo, si ritornerà sulla lista dei files.

4 - TASTO + = Serve per vedere una immagine in un formato **maggiore**.

5 - TASTO - = Serve per vedere una immagine in un formato **minore**.

6 - TASTO A = Serve per vedere un'immagine che cambia automaticamente di colore. Premendo il tasto **PgUp** si aumenta la velocità, premendo il tasto **PgDn** si rallenta la velocità. Premendo la **Barra Spazio** si blocca la variazione dei colori, ripremendola la si sblocca.

Se otterrete una immagine che vi piace con questi nuovi colori e la vorrete **memorizzare**, dovrete premere il tasto **Enter**, poi il **Tasto G** (vedi funzione 7).

7 - TASTO G = Serve per **rimemorizzare** la stessa immagine con un nome diverso, oppure per rimemorizzarla con lo stesso nome, ma modificata nei **colori** o con l'aggiunta dell'**interlacciamento** oppure **rovesciata**.

8 - TASTO I = Serve per inserire l'effetto **tendina**.

9 - TASTO M = Serve per modificare l'immagine e farla vedere come se fosse vista davanti ad uno **specchio**.

10 - TASTO U = Serve per capovolgere una immagine con la parte in alto spostata in basso.

11 - TASTO < = Serve per ruotare verso **sinistra** una immagine di 90 gradi.

12 - TASTO > = Serve per ruotare verso **destra** una immagine di 90 gradi.

13 - TASTI ALT F = Premendo questi due tasti comparirà per pochi secondi il nome **del file visualizzato sul monitor**.

14 - TASTI F1 a F10 = Servono per modificare manualmente i **colori di una immagine (leggere articolo)**.

COSTO DEI DISCHETTI

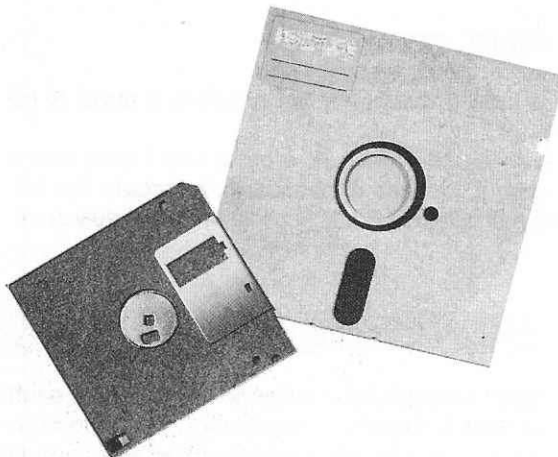
Coloro che non trovassero presso il loro fornitore il programma VPIC.45, potranno richiederlo alla nostra Direzione specificando chiaramente se lo desiderano su dischetto da 5 pollici oppure da 3 pollici.

Assieme a tale dischetto verrà consegnato anche un secondo disco con le immagini Test, che vi servirà per configurare il VPIC con la vostra VGA.

NOTA: I due dischetti vengono forniti in un blister sigillato.

DF10.03 Test + VPIC.45 (3 pollici) L.15.000
DF10.05 Test + VPIC.45 (5 pollici) L.15.000

Nei prezzi sopraindicati è inclusa l'IVA, ma non le spese postali di spedizione a domicilio.



DIVENTA QUALCUNO E STUPISCILI TUTTI!

SPECIALIZZATI IN ELETTRONICA ED INFORMATICA



Oggi 500.000 nostri ex allievi guadagnano di più

Con Scuola Radio Elettra, puoi diventare in breve tempo e in modo pratico un tecnico in elettronica e telecomunicazioni con i Corsi:

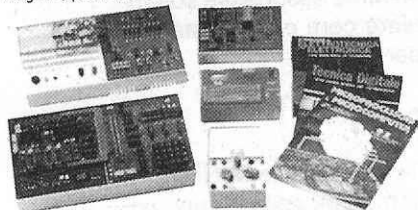
- **ELETTRONICA E TELEVISIONE** tecnico in radio telecomunicazioni
- **TELEVISORE B/N E COLORE** installatore e riparatore di impianti televisivi
- **TV VIA SATELLITE** tecnico installatore
- **ELETTRONICA SPERIMENTALE** l'elettronica per i giovani
- **ELETTRONICA INDUSTRIALE** l'elettronica nel mondo del lavoro
- **STEREO HI - FI** tecnico di amplificazione

un tecnico e programmatore di sistema a microcomputer con il Corso:

• **ELETTRONICA DIGITALE E MICROCOMPUTER** oppure programmatore con i Corsi:

- **BASIC** programmatore su Personal Computer
- **CO.BOL PL/I** programmatore per Centri di Elaborazione Dati
- o tecnico di Personal Computer con • **PC SERVICE**

* I due corsi contrassegnati con la stellina sono disponibili, in alternativa alle normali dispense, anche in splendidi volumi rilegati. (Specifica la tua scelta nella richiesta di informazioni).



TUTTI I MATERIALI, TUTTI GLI STRUMENTI, TUTTE LE APPARECCHIATURE DEL CORSO RESTERANNO DI TUA PROPRIETA' Scuola Radio Elettra ti fornisce con le lezioni anche il materiale e le attrezzature necessarie per esercitarti praticamente.

**PUOI DIMOSTRARE A TUTTI
LA TUA PREPARAZIONE**

Al termine del Corso ti viene rilasciato l'attestato di Studio, documento che dimostra la conoscenza della materia che hai scelto e l'alto livello pratico di preparazione raggiunto. E per molte aziende è una importante referenza. SCUOLA RADIO ELETTRA ti dà la possibilità di ottenere la preparazione necessaria a sostenere gli ESAMI DI STATO presso istituti legalmente riconosciuti.



Presa d'Atto Ministero Pubblica Istruzione n. 1391



ra Scuola Radio Elettra, per soddisfare le richieste del mercato del lavoro, ha creato anche i nuovi Corsi OFFICE AUTOMATION "l'informatica in ufficio" che ti garantiscono la preparazione necessaria per conoscere ed usare il Personal Computer nell'ambito dell'industria, del commercio e della libera professione.

Corsi modulari per livelli e specializzazioni Office Automation:

- Alfabetizzazione uso PC e MS-DOS • MS-DOS Base - Sistema operativo • WORDSTAR - Gestione testi • WORD 5 BASE
- Tecniche di editing Avanzato • LOTUS 123 - Pacchetto integrato per calcolo, grafica e data base • dBASE III Plus - Gestione archivi • BASIC Avanzato (GW Basic - Basic) - Programmazione evoluta in linguaggio Basic su PC • FRAMEWORK III Base-Pacchetto integrato per organizzazione, analisi e comunicazione dati. I Corsi sono composti da manuali e floppy disk contenenti i programmi didattici. E' indispensabile disporre di un PC (IBM compatibile), se non lo possiedi già, te lo offriamo noi a condizioni eccezionali.



Scuola Radio Elettra è associata all'AISCO (associazione Italiana Scuole per Corrispondenza) per la tutela dell'Allievo

**SUBITO A CASA TUA
IL CORSO COMPLETO**

che pagherai in comode rate mensili.
Compila e spedisce subito in busta chiusa questo coupon.
Riceverai GRATIS E SENZA IMPEGNO tutte le informazioni che desideri

SCUOLA RADIO ELETTRA E':

FACILE Perché il metodo di insegnamento di **SCUOLA RADIO ELETTRA** unisce la pratica alla teoria ed è chiaro e di immediata comprensione. **RAPIDA** Perché ti permette di imparare tutto bene ed in poco tempo. **COMODA** Perché inizi il corso quando vuoi tu, studi a casa tua nelle ore che più ti sono comode. **ESAURIENTE** Perché ti fornisce tutto il materiale necessario e l'assistenza didattica da parte di docenti qualificati per permetterti di imparare la teoria e la pratica in modo interessante e completo. **GARANTITA** Perché ha oltre 30 anni di esperienza ed è leader europeo nell'insegnamento a distanza. **CONVENIENTE** Perché puoi avere subito il Corso completo e pagarlo poi con piccole rate mensili personalizzate e fisse. **PER TE** Perché 573.421 giovani come te, grazie a **SCUOLA RADIO ELETTRA**, hanno trovato la strada del successo.

**SE HAI URGENZA TELEFONA
ALLO 011/696.69.10 24 ORE SU 24**

TUTTI GLI ALTRI CORSI SCUOLA RADIO ELETTRA:

- IMPIANTI ELETTRICI E DI ALLARME
- IMPIANTI DI REFRIGERAZIONE
- RISCALDAMENTO E CONDIZIONAMENTO
- IMPIANTI IDRAULICI E SANITARI
- IMPIANTI AD ENERGIA SOLARE
- MOTORISTA
- ELETTAURTO
- LINGUE STRANIERE
- PAGHE E CONTRIBUTI
- INTERPRETE
- TECNICHE DI GESTIONE AZIENDALE
- DATTILOGRAFIA
- SEGRETARIA D'AZIENDA
- ESPERTO COMMERCIALE
- ASSISTENTE E DISEGNATORE EDILE
- TECNICO DI OFFICINA
- DISEGNATORE MECCANICO PROGETTISTA
- ARREDAMENTO
- ESTETISTA E PARRUCCHIERE
- VETRISTA
- STILISTA MODA
- DISEGNO E PITTURA
- FOTOGRAFIA B/N COLORE
- STORIA E TECNICA DEL DISEGNO E DELLE ARTI GRAFICHE
- GIORNALISMO
- TECNICHE DI VENDITA
- TECNICO E GRAFICO PUBBLICITARIO
- OPERATORE, PRESENTATORE, GIORNALISTA RADIOTELEVISIVO
- OPERATORI NEL SETTORE DELLE RADIO E DELLE TELEVISIONI LOCALI
- CULTURA E TECNICA DEGLI AUDIOVISIVI
- VIDEOREGISTRAZIONE
- DISC-JOCKEY
- SCUOLA MEDIA
- LICEO SCIENTIFICO
- GEOMETRA
- MAGISTRALE
- RAGIONIERA
- MAESTRA D'ASILO
- INTEGRAZIONE DA DIPLOMA A DIPLOMA



Scuola Radio Elettra
SA ESSERE SEMPRE NUOVA

Sì Desidero ricevere **GRATIS E SENZA IMPEGNO** tutta la documentazione sul

CORSO DI _____

CORSO DI _____

COGNOME _____

NOME _____

VIA _____

N. _____

LOCALITA' _____

PROV. _____

ANNO DI NASCITA _____

PROFESSIONE _____

MOTIVO DELLA SCELTA:

PER LAVORO

PER HOBBY



Scuola Radio Elettra Via Stellone 5, 10126 TORINO

NEL 51

Le pile al Nichel Cadmio vengono preferenzialmente utilizzate in tutti quegli apparati che devono essere alimentati con pile, infatti, le troviamo nei telecomandi per TV, nelle radioportatili, nei mangianastri, nei rasoi elettrici, negli orologi, nelle videocamere, nei ricetrasmittitori, ecc., perchè anche se costano molto di più delle normali pile a secco, in pratica, una volta acquistate, si possono **ricaricare** all'infinito, quindi garantiscono un notevole vantaggio economico ed anche **ecologico** perchè, a differenza delle normali pile, non inquinano il terreno con il **mercurio**.

Abbiamo accennato al fatto che le pile al Nichel-Cadmio possono essere **ricaricate** all'infinito, ma qui precisiamo "**solo**" se si usa un appropriato **caricapile**.

Questo circuito che utilizza l'integrato U.2400/B della Telefunken, provvede a scaricare la pila Ni/Cd inserita e, ad operazione conclusa, automaticamente provvede a ricaricarla. Due diodi led indicano quando la pila è in fase di scarica, quando è in fase di carica e quando la carica risulta terminata. Gli stessi diodi segnalano anche se la pila inserita è difettosa, quindi non più ricaricabile.

CARICAPILE Ni/Cd

Infatti, molti caricapile economici al Ni/Cd dispongono internamente di un solo ponte raddrizzatore e di una resistenza per **limitare** la corrente di carica, ma non di un **temporizzatore** per scollegare la pila a carica completata, nè tanto meno di un circuito di **scarica**, operazione questa che per le pile al Ni/Cd è più importante di quella della ricarica.

LE PILE AL NICHEL-CADMIO

Prima di parlare del circuito necessario per ricaricare questo tipo di pile, desideriamo darvi alcune informazioni riguardo ad esse, proprio per rendere la nostra spiegazione dell'argomento quanto più esauriente possibile.

Iniziamo con il dirvi che sull'involucro di queste pile sono normalmente presenti i dati relativi alla loro **capacità**, vale a dire quante **ore** di autonomia sono in grado di garantire in rapporto alla **corrente** prelevata.

Infatti, sul loro involucro dovrebbero sempre essere indicate:

- La **Tensione Nominale** in volt, cioè la tensione erogata a pila carica. Dal valore di questa tensione è possibile ricavare anche di quanti **elementi** essa si compone, perchè, come noto, ogni elemento al Ni/Cd eroga una tensione di **1,2 volt**.

Così, nel caso di una pila da **8,4 volt**, possiamo affermare che essa è composta da $8,4 : 1,2 = 7$ **elementi**.

- La **Capacità** in milliamper/ora che consente di stabilire l'autonomia della pila, cioè per quanto tempo essa sarà in grado di alimentare il circuito in rapporto alla corrente che preleveremo dalla stessa.

Così, la scritta **500 mA/h** presente su una pila, starà ad indicare che prelevando una corrente di **500 mA**, essa sarà in grado di alimentare il circuito per un periodo di tempo di **1 ora**.

Se il circuito che alimentiamo assorbisse soltanto **45 mA**, potremmo essere certi che questa pila riuscirà ad alimentarlo per:

$$500 : 45 = 11,11 \text{ ore}$$

Un altro vantaggio offerto dalle pile al Ni/Cd rispetto alle comuni pile non ricaricabili, è quello di riuscire ad erogare, anche a pila **semiscarica**, sempre lo stesso valore di tensione, una caratteristica questa non posseduta da nessun'altra pila o accumulatore, nei quali, man mano che si scaricano, la tensione scende progressivamente.

L'unico svantaggio che presentano queste pile è quello della **memoria**, che ci costringe a doverle **sempre scaricare** prima di sottoporle ad una nuova ricarica.



con l'integrato U.2400/B

L'IMPORTANZA della SCARICA

Quando si parla di **pile ricaricabili**, spesso si pensa che il loro comportamento sia simile a quello di un accumulatore al **piombo**, che è possibile collegare ad un caricabatteria per riportarlo alla sua massima carica anche se in parte scarico.

Questa operazione purtroppo non è possibile eseguirla con le pile al **Ni/Cd**, a causa dell'effetto **memoria** di cui esse sono dotate.

Per farvi comprendere questo effetto possiamo ricorrere ad un semplice esempio.

Se prendiamo in considerazione una pila da **400 mA/ora** che alimenta un circuito che assorbe **40 milliamper**, sappiamo già che questa pila avrà un'autonomia di:

$$400 : 40 = 10 \text{ ore}$$

Dopo **5 ore** di lavoro, la capacità della pila sarà scesa ad un **50%**; se, in tali condizioni, la staccas-

simo dal circuito per collegarla ad un caricapile **senza prima scaricarla totalmente**, ritenendo così di riportare la sua autonomia al **100%**, cioè sulle **10 ore**, ci accorgeremo che la pila dopo sole **5 ore** di lavoro risulterà completamente scarica.

In pratica, la pila avrà **memorizzato il 50%** della sua capacità totale e tanta ne erogherà.

Per evitare questo inconveniente, è assolutamente necessario **scaricare** completamente la pila, indipendentemente dal suo stato di carica, in modo da **annullare** l'effetto memoria.

LA CARICA di una pila Ni/Cd

Le pile al Nichel-Cadmio vengono normalmente caricate ad una corrente **costante** pari ad **1/10** della loro capacità totale, con una tensione **continua** per una durata di circa **12-14 ore**.

Ultimamente si è constatato che caricando queste pile con una tensione ad **impulsi**, la loro vita

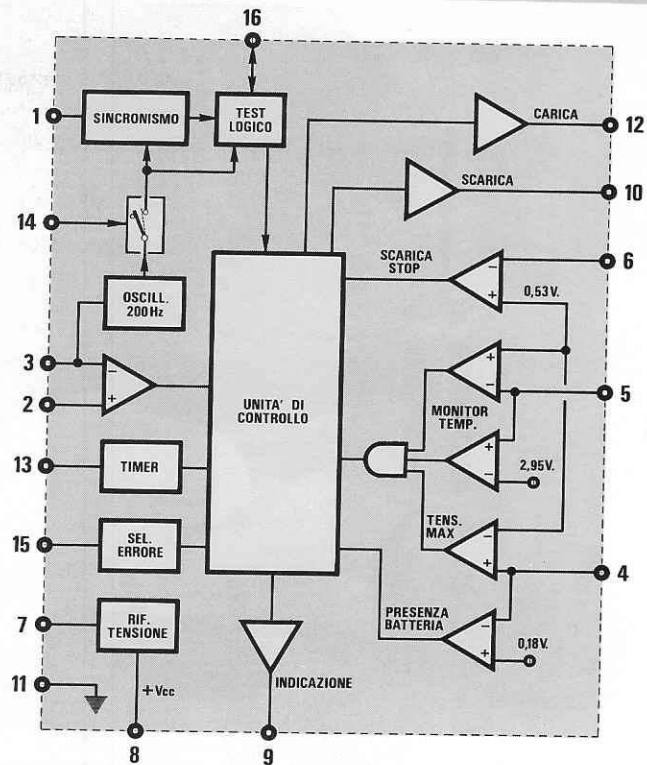
Fig.1 All'interno dell'integrato U.2400/B sono presenti tutti gli stadi richiesti per ottenere un moderno ed efficiente carica-pile al Nichel-Cadmio. Infatti, questo integrato provvede automaticamente a scaricare la pila e, a scarica completata, a ricaricarla con una tensione impulsiva pari ad 1/10 della sua capacità totale.

| | | | |
|-------------------|---|----|-----------------|
| SINCRONISMO | 1 | 16 | TEST LOGICO |
| PWM | 2 | 15 | SEL. ERRORE |
| OSCILLATORE | 3 | 14 | OSCILL. INT/EXT |
| TENS. MASSIMA | 4 | 13 | TIMER |
| RIV. TEMPERATURA | 5 | 12 | CARICA |
| TENS. MINIMA | 6 | 11 | MASSA |
| TENS. RIFERIMENTO | 7 | 10 | SCARICA |
| +Vcc | 8 | 9 | INDICAZIONE |

U2400 B

ELENCO COMPONENTI LX.1069

- R1 = 47.000 ohm 1/4 watt
- R2 = 8.200 ohm 1/4 watt
- R3 = 33.000 ohm 1/4 watt
- R4 = 330 ohm 1/4 watt
- R5 = 330 ohm 1/4 watt
- R6 = 10.000 ohm 1/4 watt
- R7 = 1.000 ohm 1/4 watt
- R8 = 39 ohm 1/4 watt
- R9 = 10 ohm 1/4 watt
- R10 = 15 ohm 1/4 watt
- R11 = 18 ohm 1/4 watt
- R12 = 12 ohm 1/4 watt
- R13 = 8,2 ohm 1/4 watt
- R14 = 6,8 ohm 1/4 watt
- R15 = 5,6 ohm 1/4 watt
- R16 = 2,2 ohm 1/4 watt
- R17 = 2,2 ohm 1/4 watt
- R18 = 1 ohm 1/4 watt
- R19 = 1,5 ohm 1/4 watt
- R20 = 1 ohm 1/4 watt
- R21 = 1 ohm 1/4 watt
- R22 = 1,2 ohm 1/4 watt
- R23 = 1 ohm 1/4 watt
- R24 = 1.000 ohm 1/4 watt
- R25 = 10.000 ohm 1/4 watt
- R26 = 22 ohm 10 watt
- R27 = 4.990 ohm 1/4 watt 1%
- R28 = 4.990 ohm 1/4 watt 1%
- R29 = 10.000 ohm 1/4 watt 1%
- R30 = 20.000 ohm 1/4 watt 1%
- R31 = 20.000 ohm 1/4 watt 1%



- R32 = 20.000 ohm 1/4 watt 1%
- R33 = 20.000 ohm 1/4 watt 1%
- R34 = 20.000 ohm 1/4 watt 1%
- R35 = 20.000 ohm 1/4 watt 1%
- R36 = 20.000 ohm 1/4 watt 1%
- R37 = 20.000 ohm 1/4 watt 1%
- R38 = 20.000 ohm 1/4 watt 1%
- C1 = 100.000 pF poliestere
- C2 = 220 mF elettr. 25 volt
- C3 = 100.000 pF poliestere
- C4 = 100.000 pF poliestere
- C5 = 2.200 mF elettr. 50 volt
- C6 = 22.000 pF poliestere
- C7 = 100.000 pF poliestere
- C8 = 10 mF elettr. 63 volt
- C9 = 330.000 pF poliestere
- C10 = 100.000 pF poliestere
- DL1 = diodo led
- DL2 = diodo led
- DS1 = diodo 1N4150
- RS1 = ponte raddrizz. 80 V. 2 A.
- TR1 = PNP tipo BDX54C
- TR2 = NPN tipo TIP31C
- IC1 = uA7812
- IC2 = U2400
- IC3 = LM317
- S1 = interruttore
- S2 = commutatore 1 via 12 pos.
- S3 = commutatore 1 via 11 pos.
- T1 = trasform. 15 watt (n.TN01.32)
sec.18 volt 0,8 amper

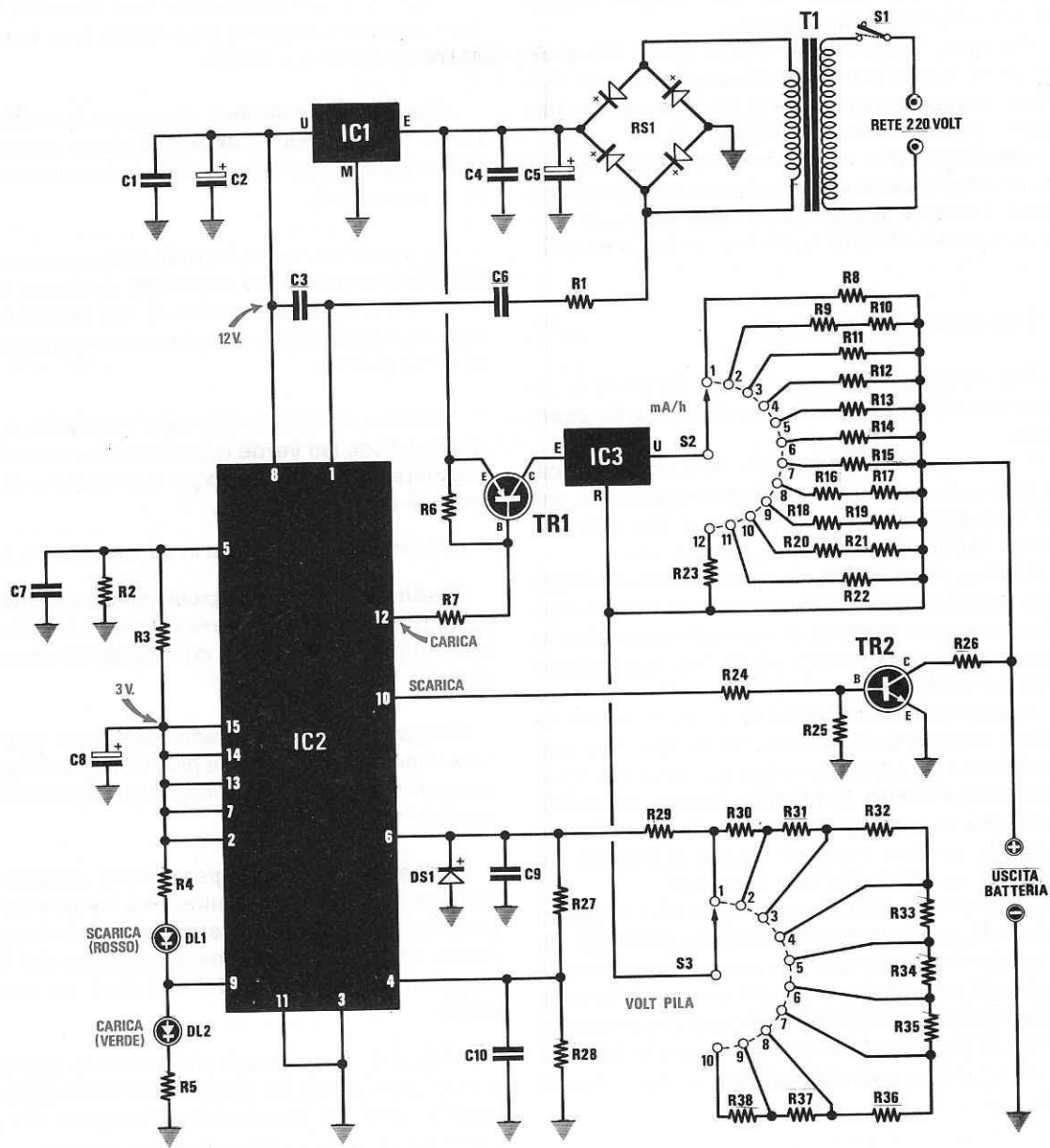
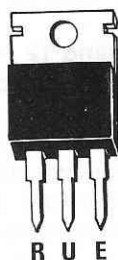
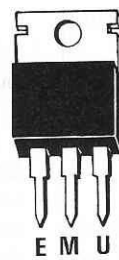


Fig.2 Schema elettrico del carica pile e connessioni degli stabilizzatori di tensione e dei due transistor TIP31 e BDX54.



LM317



µA7812



TIP31 - BDX54



DIODO LED



DIODO

viene **triplicata** rispetto a quando vengono caricate con una tensione continua.

Pertanto, se constatate che le vostre pile si deteriorano troppo in fretta, vi converrà sostituire il vostro carica-pile con uno che le ricarichi con una **tensione ad impulsi** anzichè continua.

Ricordatevi che, al momento dell'acquisto, le pile al Nichel-Cadmio vengono fornite totalmente **scariche** o a basso stato di carica, quindi prima di usarle le dovrete **sempre** applicare ad un caricapile.

L'INTEGRATO U.2400/B

Già sappiamo che una pila al Ni/Cd prima di essere ricaricata, dev'essere completamente **scaricata**.

A scarica completata, il circuito la dovrà **caricare** automaticamente con una corrente costante pari ad 1/10 della sua capacità **totale** e con una **tensione impulsiva** per prolungarne la vita.

A carica **completata**, il circuito dovrà interrompere automaticamente la corrente ed inviare ogni 16,8 secondi un **impulso di mantenimento** solo nel caso in cui la pila, trascorse 12 ore, non venisse tolta dal caricapile (vedi fig.4).

Da quanto abbiamo fin qui detto, molti penseranno che realizzare un circuito che svolga tutte queste funzioni sia particolarmente complesso e costituito da una infinità di integrati; invece, osservando lo schema elettrico, scopriremo che esso è composto da un solo integrato siglato **U.2400/B**, un uA.7812, un LM.317 e due transistor.

Lo schema è così semplice perchè l'integrato **U.2400/B**, costruito dalla Telefunken, provvede esso stesso a svolgere tutte le funzioni necessarie per realizzare un **moderno** ed efficiente caricapile al Nichel Cadmio, perchè all'interno del suo corpo (vedi fig.1) è presente tutto quanto necessita per scaricare e caricare automaticamente qualsiasi tipo di pila.

- Collegando una pila Ni/Cd ai morsetti +/-, l'integrato U.2400/B ne rileverà subito la presenza e la prima operazione che svolgerà, sarà proprio quella di **scaricarla** completamente per evitare l'effetto **memoria**.

- Automaticamente, provvederà a far **lampeggiare** un diodo led **rosso** per avvisare che la pila è in fase di **scarica**.

- A scarica completata, automaticamente passerà nella fase di carica, inviando alla pila una corrente impulsiva della durata di **100 millisecondi**, con una pausa di **1 secondo** circa tra un impulso ed il successivo per prolungarne la vita.

- Quando la pila si troverà in fase di **carica**, automaticamente l'integrato provvederà a far **lampeggiare** un diodo led **verde**.

- Quando la pila risulterà completamente **caricata** (dopo 12 ore circa), il diodo led **verde** cesserà di **lampeggiare** e da quell'istante potremo scollegare la nostra pila.

- Se la pila non venisse estratta dal caricapile, l'integrato provvederebbe ad inviare, anche se la pila fosse già carica, un impulso di **100 millisecondi** ogni **16,8 secondi** per compensare eventuali ed impreviste perdite.

- Quando toglieremo la pila dal caricapile, si spegnerà il diodo led **verde** e si accenderà **senza lampeggiare** il diodo led **rosso** per rammentarci di spegnere il nostro caricapile.

I piedini che utilizzeremo in questo circuito sono:

Piedino 7 = da questo piedino esce una **tensione di riferimento**, che verrà utilizzata per alimentare i piedini 14-2-13-15-5 ed il diodo led **rosso** siglato DL1.

Piedino 13 = questo piedino serve per determinare il tempo di carica della pila. Collegato alla tensione di riferimento, la carica di tipo **impulsivo** avverrà in 12 ore circa.

Piedino 15 = questo ingresso viene utilizzato per stabilire se la pila posta sottocarica è efficiente oppure no. Una pila **difettosa** che non si riesce a caricare, verrà immediatamente segnalata dal **lampeggio** contemporaneo dei due diodi led **rosso-verde**.

Piedino 1 = su questo piedino verrà applicata la frequenza dei **50 Hz** prelevati dal secondario del trasformatore T1, che servirà all'integrato IC1 per generare gli impulsi necessari alla ricarica.

Piedino 10 = da questo piedino esce l'impulso di comando per la **scarica** della pila.

Piedino 12 = da questo piedino escono gli impulsi di comando per la **carica** della pila.

Piedino 6 = questo piedino controlla lo stato di **scarica** della pila. Quando la tensione scenderà a circa **0,5 volt**, il comparatore interno arresterà la **scarica** e, automaticamente, passerà alla fase di **ricarica**.

Piedino 4 = questo piedino controlla, tramite due comparatori interni, quando sui morsetti d'uscita

viene collegata **una pila** da ricaricare, così da poter subito iniziare la fase di **scarica**.

Piedino 9 = questo piedino provvede a far accendere i due diodi led, rosso e verde, indicando visivamente le seguenti condizioni:

Led rosso non lampeggiante - pila non collegata

Led rosso lampeggiante - pila in fase di scarica

Led verde lampeggiante - pila in fase di carica

Led verde non lampeggiante - fase di carica completata

Se alternativamente lampeggeranno sia il diodo led **rosso** che il **verde**, significherà che la pila è **di-fettosa** e non riesce a caricarla.

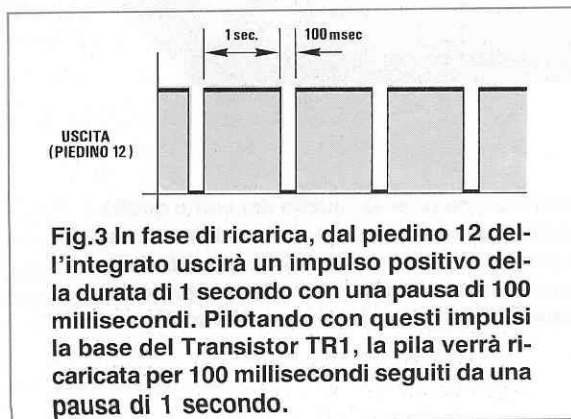
SCHEMA ELETTRICO

Appurato che tutte le operazioni di scarica e ricarica vengono effettuate automaticamente dall'integrato **U.2400/B**, vorrete anche conoscere quali funzioni vengono svolte dagli altri transistor o dall'integrato LM.317 (vedi IC3) e dai due commutatori S2 e S3 presenti in questo circuito (vedi fig.2).

Commutatore S3 = questo commutatore andrà sempre ruotato sul valore di **tensione** erogato dalla pila che applicheremo al circuito. Nel caso di una pila da **1,2 volt**, andrà ruotato su tale portata e, logicamente, nel caso di una pila da **12 volt**, su tale valore. I valori di tensione selezionabili sono:

1,2 - 2,4 - 3,6 - 4,8 - 6 - 7,2 - 8,4 - 9,6 - 10,8 - 12 volt

Commutatore S2 = questo commutatore andrà ruotato sul valore di **corrente** erogato dalla pila. Nel caso di una pila da **500 mA/ora**, questo commutatore andrà posto sulla posizione **500 mA**, nel caso di una pila da **100 mA/ora**, su tale posizione.



I valori di corrente selezionabili da noi prescelti sono:

30 - 50 - 70 - 100 - 150 - 180 - 220 - 280 - 500 - 600 - 1000 - 1.200 milliamper

Se avete delle pile con capacità diverse rispetto a quelle qui sopra riportate, ad esempio **60 mA/h - 200 mA/h - 1.500 mA/h**, potrete scegliere portate leggermente superiori, oppure ricalcolare il valore della resistenza da applicare su tale commutatore come vi spiegheremo nel paragrafo "Modificare la corrente di carica".

AmMESSO di dover ricaricare una **pila** da **9,6 volt** da **100 mA/ora**, la prima operazione da effettuare sarà quella di ruotare S3 sui **9,6 volt** e S2 sulla corrente di **100 mA**.

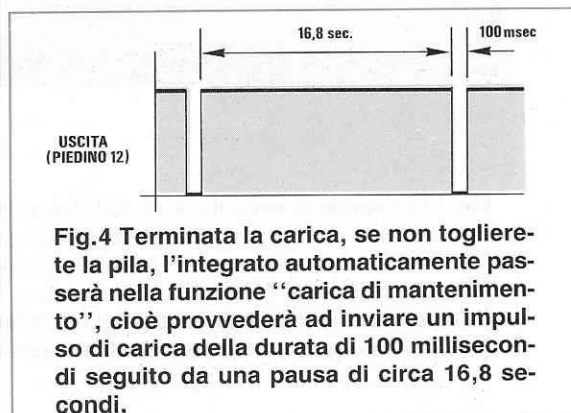
Non appena collegheremo questa pila ai morsetti del caricapila, il piedino 4 di IC1 rileverà la sua presenza e, immediatamente, sul piedino 10 otterremo un **livello logico 1** (presenza di una tensione positiva), che, polarizzando la Base del transistor **NPN** siglato TR2, lo porrà in conduzione.

In tal modo il transistor cortocircuiterà a massa la resistenza a filo **R26** da **22 ohm 10 watt** e la pila si scaricherà su di essa.

Nello stesso istante, anche sul piedino 12 risulterà presente un **livello logico 1**, il quale, raggiungendo la Base del transistor TR1 (quello di carica), lo bloccherà, essendo questo un transistor **PNP**.

Durante la fase di scarica, vedremo il diodo led **rosso** lampeggiare.

Quando la pila risulterà totalmente **scarica**, il piedino 6 lo confermerà al circuito di controllo presente all'interno dell'U.2400/B e questo immediatamente provvederà a far lampeggiare il diodo led **verde** e a portare i piedini 10 e 12 a **livello logico 0**, vale a dire a cortocircuitare verso **massa** queste due uscite.



In questa condizione, il transistor NPN siglato TR2, la cui Base risulta collegata al piedino 10, cesserà di condurre e, di conseguenza, scollegherà da "massa" la resistenza di scarica R26, mentre il transistor PNP siglato TR1, la cui Base risulta collegata al piedino 12, si porterà in **conduzione** e, così facendo, la tensione di carica raggiungerà l'integrato IC3 (LM.317) e la pila.

Come avrete intuito, la pila inizierà a **caricarsi** con una corrente costante, che avremo in precedenza prefissato tramite il commutatore S2.

Dobbiamo a questo punto far presente che dal piedino 12 esce un segnale impulsivo, con un **livello logico 0** per la durata di **100 millisecondi**, seguito da una pausa a **livello logico 1** per la durata di **1 secondo** (vedi fig.3).

Così facendo, il transistor TR1 caricherà la pila per un tempo di **100 millisecondi** con una pausa di **1 secondo** tra un impulso ed il successivo, così che la pila non si **surriscaldere** mai sopra ad una temperatura a rischio ed in un tempo di **12 ore** la sua carica risulterà completata.

Quando la pila risulterà completamente **carica**, il diodo led **verde** cesserà di lampeggiare e da quell'istante si potrà togliere la pila.

Se la pila non verrà tolta per i più svariati motivi (per assenza da casa o perchè la carica è terminata alle 3 del mattino), l'integrato **U.2400/B** passerà automaticamente nella funzione **carica di mantenimento**, cioè invierà alla pila un impulso di **100 millisecondi** con una pausa di **16,8 secondi** tra un impulso ed il successivo, così da compensare eventuali dispersioni di corrente (fig. 4).

Non appena toglieremo la pila, questa condizione verrà subito rivelata dal piedino 4 dell'integrato **U.2400/B**, che provvederà ad interrompere il suo funzionamento fino a quando non inseriremo un'altra pila da caricare.

Poichè qualcuno inavvertitamente potrebbe collegare la pila con **polarità invertita** ai morsetti di carica, abbiamo ritenuto opportuno inserire nel circuito un diodo di **protezione**, siglato DS1, tra il **piedino 6** e la **massa**.

Pertanto, se per errore collegheremo al carica-pila una pila in senso inverso, l'integrato **U.2400/B** non inizierà, come dovrebbe, la fase di **scarica**, quindi, non vedendo il diodo led **rosso lampeggiare**, ne dovremo rimuovere la causa.



Fig.4 Sul pannello frontale del mobile sono presenti due manopole, quella dei volt e quella dei milliamper/ora, più i due diodi led di controllo. La manopola dei volt andrà ruotata sul valore della tensione della pila, mentre la manopola dei mA/h sulla capacità della pila, quasi sempre indicata sull'involucro. Prima di inserire la pila, dovrete ruotare questi due commutatori sull'esatto valore di tensione e di corrente. Non ruotate mai il commutatore della tensione con la pila inserita.

Per alimentare questo caricapila, è necessario ricorrere ad un trasformatore (vedi T1) provvisto di un secondario che eroghi **18 volt 0,8 amper**.

Questa tensione raddrizzata dal ponte RS1 e non stabilizzata, verrà direttamente applicata sull'Emettitore del transistor TR1.

Per mezzo dell'integrato IC1, un uA.7812, la stabilizzeremo poi a **12 volt** e con tale tensione alimenteremo il solo integrato **U.2400/B**.

MODIFICARE la CORRENTE di CARICA

Nel progetto da noi presentato, abbiamo previsto le 12 più comuni correnti di ricarica, ma poichè qualcuno di voi potrebbe disporre di un tipo di pila con una corrente diversa rispetto a quelle qui riportate, vi insegneremo come calcolare il valore delle resistenze da applicare sul commutatore S2 per ottenere un diverso valore.

Per calcolare il valore **ohmico** di queste resistenze, si potrà utilizzare questa semplice formula:

$$\text{Ohm} = 1.250 : \text{mA}$$

NOTA: 1.250 è un numero fisso, mA è il valore di capacità della pila.

Ammettiamo di voler modificare una portata, perchè disponiamo di pile da **230 mA/h** e da **1.500 mA/h**.

Per la prima pila occorrerà una resistenza da:

$$1.250 : 230 = 5,43 \text{ ohm}$$

Per la seconda pila occorrerà una resistenza da:

$$1.250 : 1.500 = 0,83 \text{ ohm}$$

Poichè non riuscirete a reperire delle resistenze di tale valore, vi consigliamo di eseguire dei paralleli con valori standard.

Ad esempio, per i **5,43 ohm** si potrebbero mettere in parallelo "quattro" resistenze da **22 ohm** 1/4 di watt e, così facendo, si avrà un valore di **5,5 ohm** che permetterà di ottenere una corrente di:

$$1.250 : 5,5 = 227,27 \text{ milliamper}$$

che possiamo tranquillamente accettare.

Per la resistenza da **0,83 ohm** potremmo mettere in parallelo **dodici** resistenze da **10 ohm** 1/4 watt e, così facendo, otterremo un valore di **0,83 ohm**.

NOTA: Abbiamo accennato al fatto che la pila va caricata ad 1/10 della sua capacità totale, quindi potreste essere indotti a calcolare il valore della resistenza per erogare una corrente 10 volte inferiore.

Poichè l'integrato U.2400/B caricherà la pila con una **corrente impulsiva**, dovrete calcolare il valore della resistenza come da esempio sopra riportato.

LA RESISTENZA di SCARICA

Come noterete, la resistenza corazzata siglata R26 durante la fase di **scarica** genererà del calore ed è proprio per questo motivo che abbiamo fissato tale resistenza sul piano del mobile.

Il valore ohmico e la potenza da noi prescelti, sono stati calcolati per ottenere una scarica alquanto veloce anche per pile da **12 volt**. Infatti, solo per questa tensione nella resistenza scorrerà una corrente di:

$$A = \text{Volt} : \text{Ohm}$$

cioè di:

$$12 : 22 = 0.55 \text{ amper}$$

Con tale corrente sarà necessaria una resistenza della potenza di:

$$\text{Watt} = \text{Volt} \times A$$

vale a dire:

$$12 \times 0,55 = 6,6 \text{ watt}$$

Quindi la resistenza da **10 watt** da noi consigliata è più che sufficiente.

TEMPO di SCARICA

Già sappiamo che per **caricare** la pila occorre un tempo di **12 ore**, ma alcuni di voi si chiederanno quanto tempo occorra per **scaricarla**, così da poter stabilire il **tempo totale** tra scarica e carica.

Eseguire questo calcolo non è semplice, non essendo possibile conoscere la capacità ancora presente nelle pile quando si trovano sotto carica.

Da prove effettuate abbiamo constatato che normalmente una pila si pone sotto carica, quando in essa risulta ancora disponibile un 10% - 20% della sua capacità totale.

Nel caso di una pila da **12 volt 1.200 mA/h** che disponga ancora di un **20%** della sua capacità totale, potremo calcolare in quanto tempo si scaricherà completamente eseguendo un semplice calcolo:

$$1.200 : 100 \times 20 = 240 \text{ mA/ora}$$

Questa pila cioè, non completamente scarica, potrebbe ancora fornirci per **1 ora** una corrente di **240 mA**.

Poichè questa corrente la scarichiamo su una resistenza da **22 ohm**, essa preleverà dalla pila:

$$12 : 22 \times 1.000 = 545 \text{ milliamper}$$

Poichè dobbiamo prelevare dalla pila solo **240 mA**, essa si scaricherà in un tempo di:

$$240 : 545 \times 60 = 26,4 \text{ minuti}$$

Se invece abbiamo una pila da **6 volt 120 mA/ora** da ricaricare ed anche questa non la consideriamo totalmente scarica (20% di carica), per conoscere il suo tempo di scarica dovremo calcolare quanta capacità ancora è disponibile nella pila:

$$120 : 100 \times 20 = 24 \text{ mA/ora}$$

Calcoleremo quindi quanta corrente assorbirà la resistenza da **22 ohm** su una tensione di **6 volt**:

$$6 : 22 \times 1.000 = 272 \text{ mA}$$

e a questo punto potremo calcolare il tempo, dividendo la corrente che occorre prelevare dalla pila per scaricarla totalmente, e moltiplicando il valore così ottenuto per 60, cioè:

$$24 : 272 \times 60 = 5,3 \text{ minuti}$$

Possiamo quindi concludere che in rapporto alla capacità della pila e alla sua tensione, per scaricarla è necessario un tempo compreso tra **5 minuti e 30 minuti** circa.

ERRATA SCELTA del VALORE di TENSIONE

A qualcuno sicuramente accadrà di inserire una pila con il commutatore **S3** posizionato su una tensione non esattamente uguale a quella della pila.

- Ruotando il commutatore S3 su una tensione **minore** di quella della pila che inseriremo (ad esem-

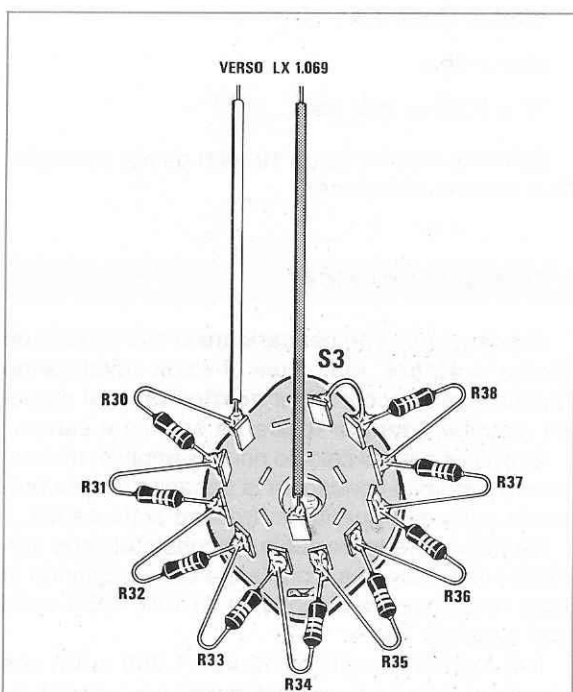


Fig.6 Nel commutatore S3 dei volt inserite tutte le resistenze da R30 a R38, cercando di non confonderne i rispettivi valori per non modificare quello della tensione di ricarica. I due fili di due diversi colori, andranno collegati allo stampato di fig.7 (vedi S3).

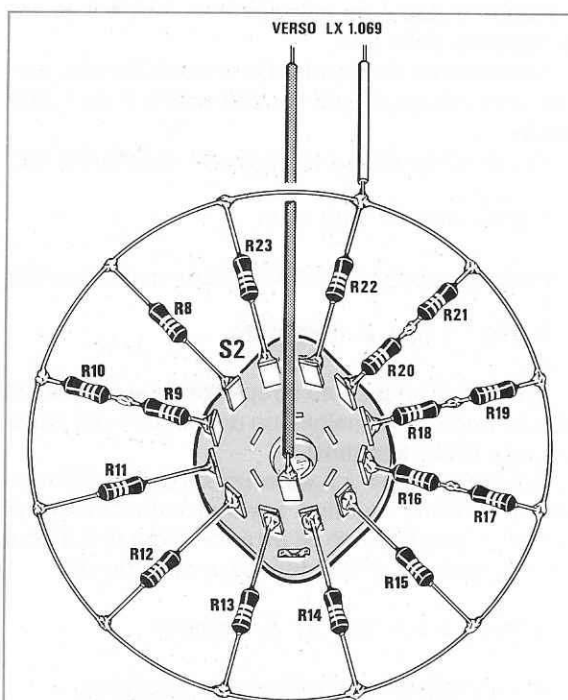


Fig.7 Sul commutatore S2 dei mA/h, le resistenze da R8 a R23 andranno collegate come visibile in figura. Le estremità di queste resistenze andranno collegate tra loro su un filo collegato poi allo stampato di fig.8 (vedi S2).

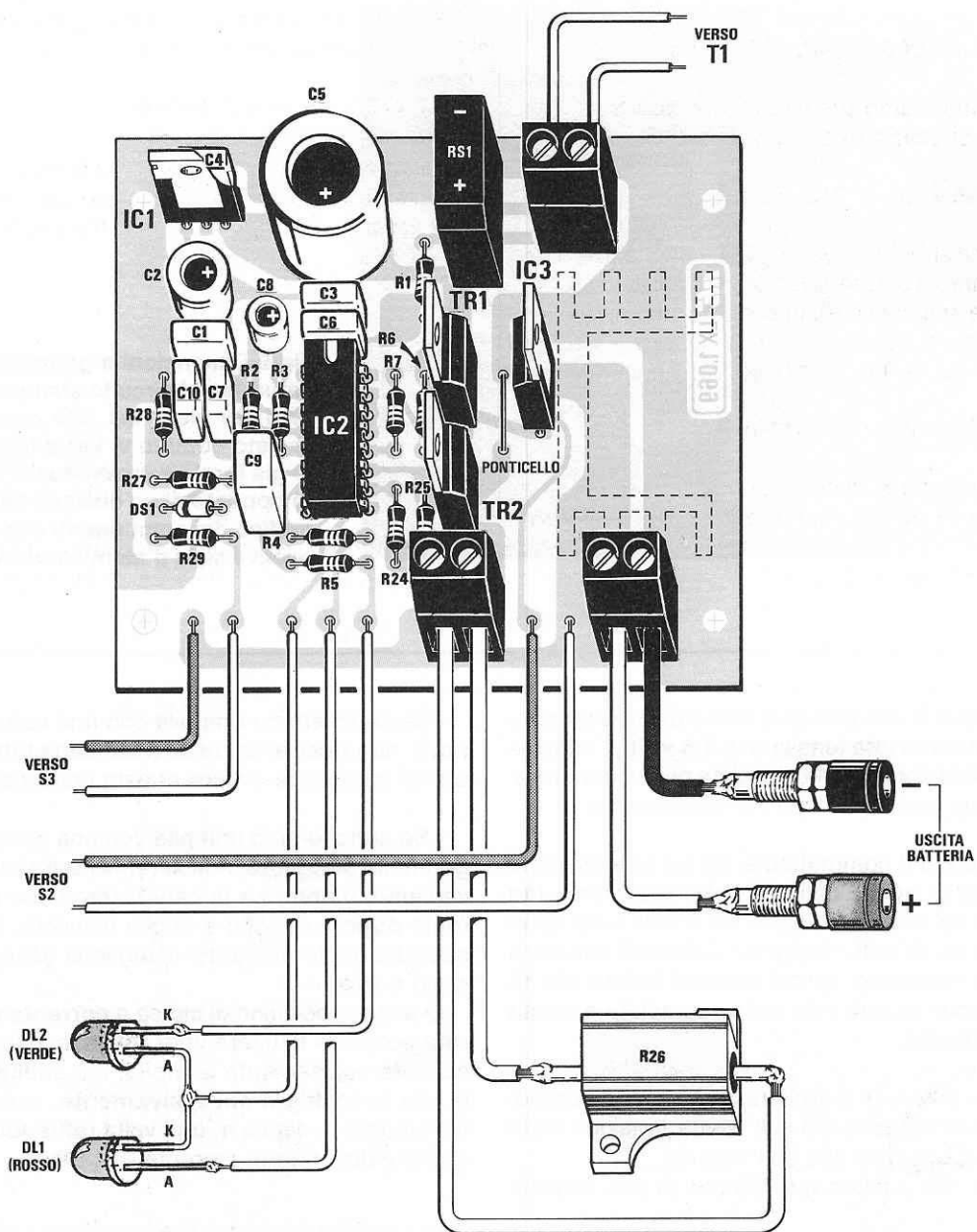
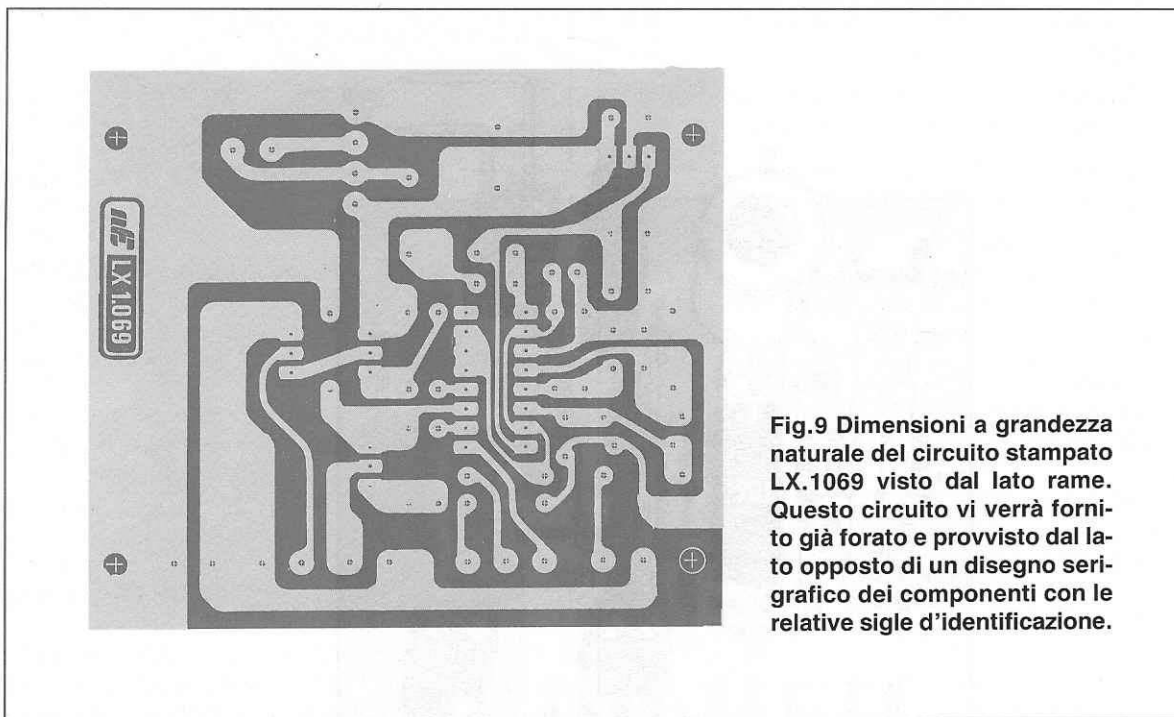


Fig.8 Schema pratico di montaggio del caricapile al Nichel-Cadmio. Come visibile nel disegno, tra il transistor TR1 e l'integrato IC3 dovreste inserire un ponticello utilizzando uno spezzone di filo di rame nudo. La resistenza corazzata R26 andrà fissata sulla base metallica del mobile per poterla raffreddare più velocemente. Attenzione a non invertire la polarità delle due bocche d'uscita Positiva e Negativa.



pio nel caso di una pila da **6 volt** e del commutatore impostato su una tensione di **3,6 volt**), l'integrato **U.2400/U** dopo averla scaricata provvederà a ricaricarla, ma non ci riuscirà completamente.

- Ruotando il commutatore S3 su una tensione **maggiore** di quella della pila che inseriremo (ad esempio nel caso di una pila da **6 volt** e del commutatore da 12 volt), l'integrato **U.2400/U** non provvederà a scaricarla, quindi passerà subito alla **ricarica** e non si avrà una carica completa a causa della **memoria**.

In caso di **errore** si toglierà la pila, poi si posizionerà il commutatore S3 sull'esatta tensione della pila e si procederà alla sua ricarica.

NOTA: non ruotate **mai** S3 con la pila inserita.

ERRATA SCELTA della CORRENTE

Anche il commutatore S2 che regola la **corrente di carica** dovrebbe sempre venire posizionato sull'esatto valore della capacità della pila.

Una piccola differenza tra la corrente erogata e quella richiesta dalla pila, non comporta alcun inconveniente.

Ad esempio, nel caso di una pila da **450 mA/h**, la potremo tranquillamente caricare con una corrente maggiore di **500 mA** e non con una minore.

- Se caricheremo una pila con una corrente **minore**, non riusciremo mai a caricarla totalmente, quindi sarà bene evitare questa condizione.

- Se caricheremo una pila con una corrente leggermente **maggiore**, non si verificherà alcun inconveniente, mentre se la caricheremo con una corrente **doppia** rispetto a quella richiesta, dovremo assolutamente ricordarci di toglierla dal caricapile dopo **6 ore**.

Questa condizione di carica a **corrente maggiorata** potrebbe risultare utile nel caso volessimo ricaricare velocemente una pila, ma attenzione, se la pila si **scalderebbe eccessivamente**, converrà interrompere la carica e, una volta raffreddata, reinserirla riducendo la corrente di carica.

COME USARLO

- Posizionate S3 sul valore di **tensione** indicato sull'involucro della pila.

- Posizionate S2 sul valore di **corrente** che la pila è in grado di erogare (anche questo dato è riportato sull'involucro della pila in **mA/h**).

- Accendete il caricapile e immediatamente il diodo led **rosso** si illuminerà.

- Inserite la pila nel caricapile rispettando la polarità **positiva/negativa** e subito vedrete il diodo led

rosso lampeggiare, ad indicare che questa sta **sca-**
ricandosi.

- Quando vedrete il diodo led **verde lampeggia-**
re, la pila si troverà in fase di **carica**.

- Quando il diodo verde cesserà di **lampeggia-**
re, la pila risulterà completamente carica.

- Se accendendo il caricapila, vedrete **lampeg-**
giare contemporaneamente i due led **rosso-verde**,
significherà che la pila non è più ricaricabile, quin-
di la dovrete buttare perchè irrecuperabile.

- È possibile porre in **serie** più pile, purchè que-
ste risultino della stessa **capacità di mA/h** e pur-
chè la somma totale della tensione non superi i **12**
volt.

Quindi se avete **cinque** pile da **1,2 volt** da **100**
mA/h cadauna, potrete collegarle tutte in **serie** non
dimenticando di ruotare il commutatore S3 sulla ten-
sione di **6 volt** (1,2 x 5) ed il commutatore S2 sulla
corrente di **100 mA**.

- Non dovrete mai collegare due pile in **paralle-**
lo, anche se di identica corrente e capacità.

REALIZZAZIONE PRATICA

Per realizzare questo progetto dovrete utilizzare
il circuito stampato monofaccia siglato LX.1069, che
abbiamo riprodotto a grandezza naturale in fig.9.

Su questo stampato dovrete montare tutti i com-
ponenti necessari, disponendoli come visibile in
fig.8.

Per quanto riguarda il montaggio vi consigliamo
di iniziare dallo zoccolo dell'integrato U.2400 (vedi
IC2), del quale dovrete saldare accuratamente tut-
ti i piedini, facendo bene attenzione a non saldare
due piste adiacenti.

Portata a termine questa prima operazione, po-
trete inserire tutte le resistenze ed il diodo DS1, ri-
volgendo il lato del suo corpo contornato da una **fa-**
scia gialla verso l'esterno, cioè verso il punto del
disegno in cui è presente una riga nera.

A questo punto potrete inserire tutti i condensa-
tori al poliestere, controllandone sull'involucro la re-
lativa capacità.

Poichè la capacità non è mai indicata in picofa-
rad, bensì in **microfarad** o **nanofarad**, per evitare
errori vi trascriviamo le sigle riportate e le corrispon-

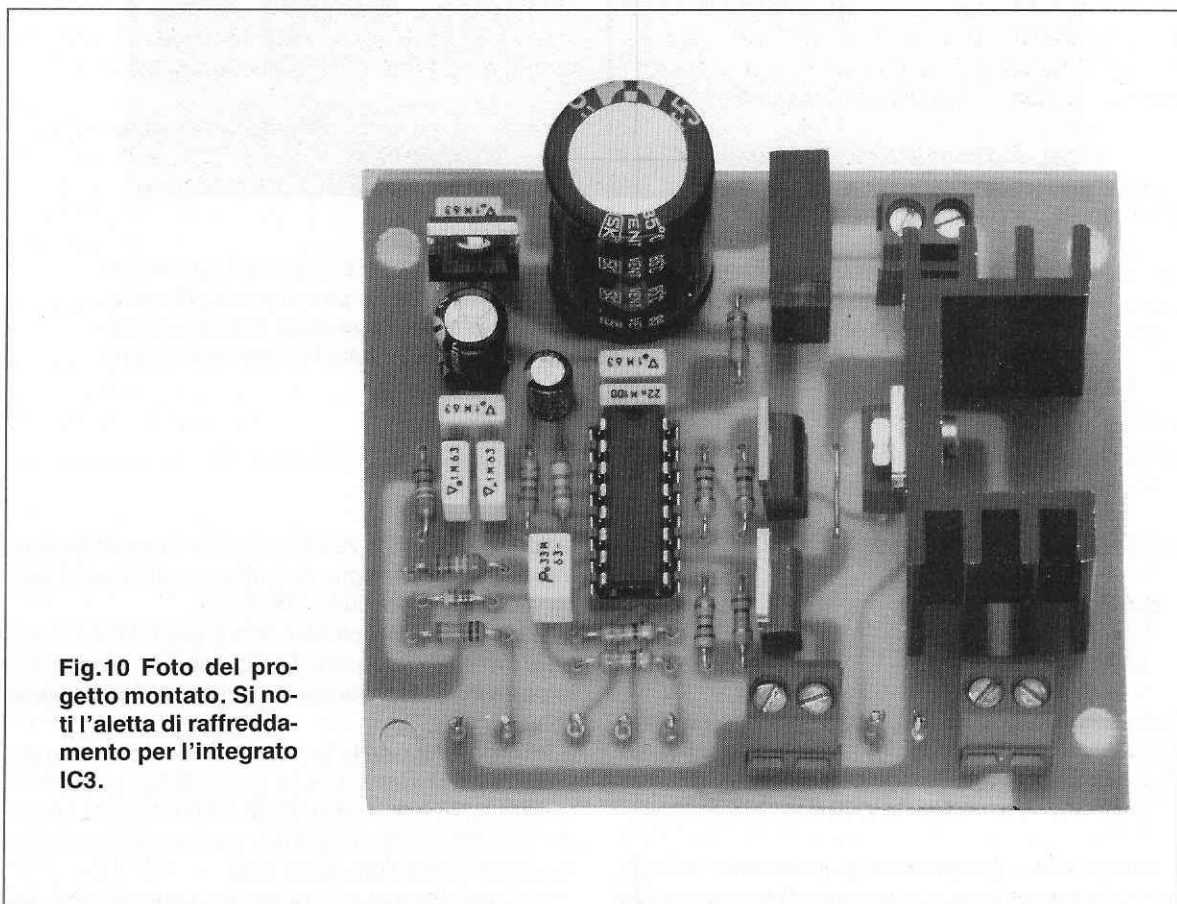


Fig.10 Foto del pro-
getto montato. Si no-
ti l'aletta di raffredda-
mento per l'integrato
IC3.

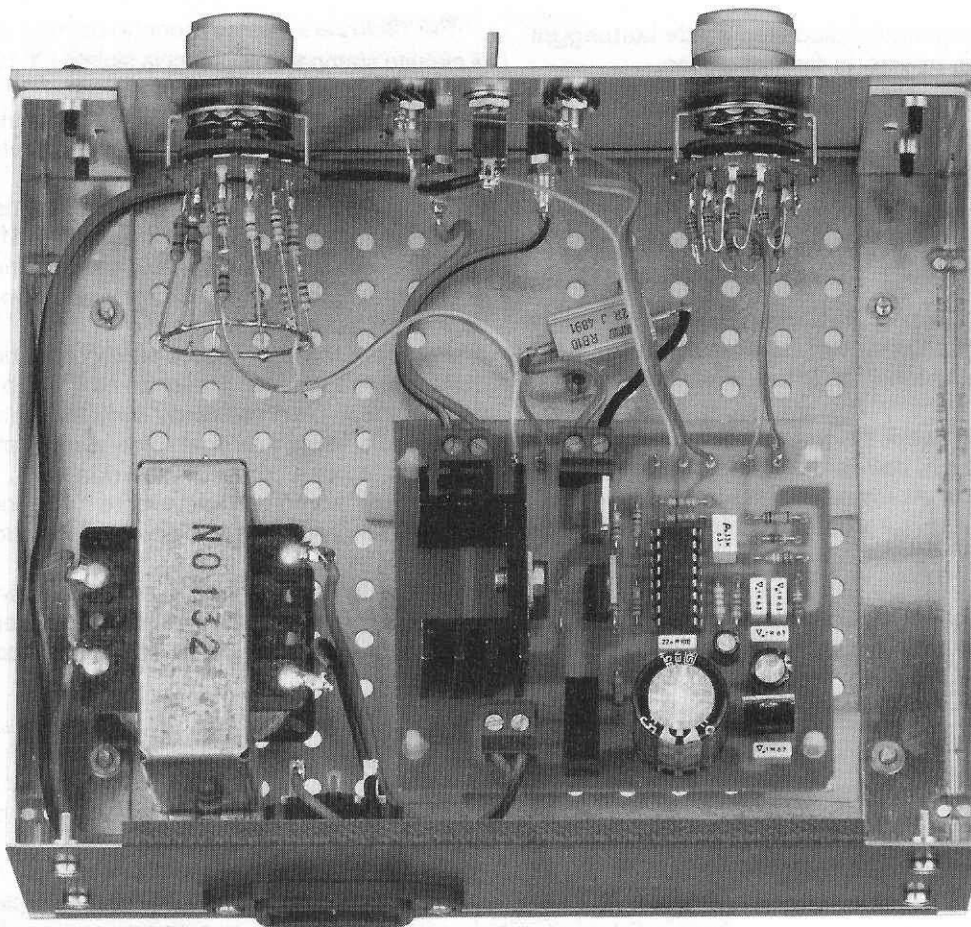


Fig.11 All'interno del mobile metallico il circuito stampato andrà fissato con quattro distanziatori autoadesivi, mentre il trasformatore di alimentazione con due viti più dado. Nel pannello anteriore andranno inseriti i due potenziometri, i due diodi led ed il deviatore di accensione, mentre nel pannello posteriore, la presa maschio per la tensione di rete.

denti capacità in **picofarad**:

22n = 22.000 pF.

.1 = 100.000 pF.

.33 = 330.000 pF

Proseguendo, potrete inserire i due elettrolitici C2-C8 rispettando la polarità positiva e negativa dei due terminali e, a montaggio quasi completato, il terzo elettrolitico siglato C5 di dimensioni maggiori.

Saldati tutti i componenti di dimensioni ridotte, potrete montare le tre morsettiere a 2 poli ed il ponte

raddrizzatore RS1, verificando che il terminale contrassegnato dal segno **negativo** risulti rivolto verso il bordo del circuito stampato.

In prossimità del condensatore elettrolitico C5 potrete inserire l'integrato **7812**, cioè IC1, rivolgendo la parte metallica del suo corpo verso l'elettrolitico C2.

In prossimità della morsettiere d'uscita dovrete inserire il transistor TIP.31 (vedi TR2) e accanto a quest'ultimo il transistor BDX.54 (vedi TR1), avendo l'accortezza di rivolgere la parte metallica del loro corpo verso l'integrato IC2.

Vicino a TR1 dovrete realizzare un ponticello con

filo di rame nudo, in modo da collegare la pista di massa alla pista sottostante che va al transistor TR1.

A questo punto dovete prendere l'aletta di raffreddamento, appoggiando il lato metallico dell'integrato LM.317 sulla sua superficie esterna e bloccandolo con una vite più dado.

I terminali di questo integrato andranno infilati nei tre fori presenti sullo stampato e, dopo aver premuto a fondo l'aletta sulla superficie dello stampato, dal lato opposto andranno saldati i relativi terminali.

Applicati sullo stampato i terminali capicorda per i due diodi led e per i due fili che andranno ai due commutatori rotativi, potrete inserire l'integrato U.2400 nel relativo zoccolo, rivolgendo la piccola tacca a **U** presente su un lato del suo corpo verso il condensatore al poliestere C6.

COLLEGAMENTI SUI COMMUTATORI

Tutte le resistenze per il commutatore S2 (**ma/h**) e per il commutatore S3 (Volt pila) andranno saldate direttamente sui terminali dei due commutatori, come visibile nelle figg.6-7.

In questo modo, per modificare la **corrente di carica** sarà più agevole togliere la resistenza o le resistenze poste in serie e sostituirle con altre in modo da ottenere in uscita la corrente richiesta.

I due fili che partono da questi due commutatori andranno collegati ai due terminali presenti sullo stampato, dopo essere stati opportunamente fissati sul pannello frontale del mobile, facendo attenzione a non invertirli e a non confondere S2 con S3.

MOBILE

Per questo progetto è previsto un mobile metallico siglato **MO.1069** e provvisto di una mascherina forata e serigrafata.

Aperto il mobile, la prima operazione da compiere sarà quella di fissare i due potenziometri sul pannello frontale dopo aver accorciato i due perni quanto basta per evitare che le manopole sfreghino la superficie del pannello.

Sul pannello frontale dovete fissare anche le due gemme metalliche per i due diodi led, l'interruttore di rete S1 e le due boccole d'uscita, una nera ed una rossa per prelevare la tensione da applicare alla pila.

Quando firserete queste boccole, non dimenticate di porre tra il metallo e la vite di fissaggio, la rondella in plastica inserita nella boccola onde evitare di provocare un **cortocircuito**.

Completato il montaggio del pannello, potrete fissare sulla base del mobile il trasformatore di alimen-

tazione ed il circuito stampato, che bloccherete poi per mezzo dei quattro distanziatori plastici autoadesivi inseriti nel kit.

Sempre sul piano del mobile, oppure anche sul pannello posteriore, dovete fissare la resistenza **corazzata** R26, collegandone i due terminali alla morsettiera posta in prossimità del transistor TR2 per mezzo di due spezzoni di filo isolato in plastica.

Per completare il montaggio dovete collegare con due fili, uno **rosso** ed uno **nero**, le due boccole d'uscita alla morsettiera posta vicino all'aletta di raffreddamento.

Con tre fili isolati in plastica oppure con una piastrina trifilare alquanto sottile, potrete collegare i due diodi led ai tre terminali presenti sullo stampato.

Da ultimo potrete collegare il primario del trasformatore di rete all'interruttore S1 ed al cordone di alimentazione ed il secondario alla morsettiera posta vicino al ponte raddrizzatore RS1.

Completato il montaggio, potrete chiudere il mobile e provare a ricaricare tutte le pile al Nichel-Cadmio in vostro possesso.

ULTIMI CONSIGLI

Per ogni tipo di pila da ricaricare sarebbe molto pratico procurarsi dei **portapile** in plastica, collegando i due fili d'uscita alle boccole del carica pile.

In questo modo, quando dovete ricaricare una pila, potrete toglierla dall'apparecchio ed inserirla nel relativo portapile, fornendo poi tensione al caricapile; quest'ultimo provvederà così automaticamente a **scaricarla** e, a operazione conclusa, ad iniziare la fase di **carica**.

COSTO DI REALIZZAZIONE

Tutti i componenti necessari per la realizzazione del kit LX.1069, cioè circuito stampato, integrato U.2400/B completo di zoccolo, transistor, integrati, aletta di raffreddamento, diodi, resistenze, condensatori, due commutatori più manopole, boccole d'uscita e due banane per i fili d'uscita, presa di rete e cordone di alimentazione, deviatore di rete, ESCLUSI il mobile e la mascherina L.63.000

Il solo mobile MO.1069 completo di mascherina serigrafata visibile nelle foto L.13.000

Il solo circuito stampato LX.1069 L.3.000

Nei prezzi sopraindicati non sono incluse le spese postali di spedizione a domicilio.

Con questo circuito intendiamo accontentare tutti quei lettori che ci hanno richiesto un temporizzatore di semplice realizzazione e che abbia fra le sue caratteristiche anche quella di poter essere programmato con estrema semplicità, da un minimo di **10 secondi** fino ad un massimo di **10.30 minuti**.

Le applicazioni nelle quali l'utilizzazione di questo circuito si rivelerà di grande utilità, sono molteplici.

Ad esempio, potreste applicarlo alle lampade della cantina o del solaio, per evitare di dimenticarle accese.

Chi ha un bagno senza finestre potrebbe mettere in moto un ventilatore per almeno 4-5 minuti di seguito, in modo da areare l'ambiente.

E, ancora, di sera potreste accendere una lampada ogni volta che aprirete il cancello del giardino, per il tempo necessario ad arrivare alla porta principale dello stabile in cui abitate.

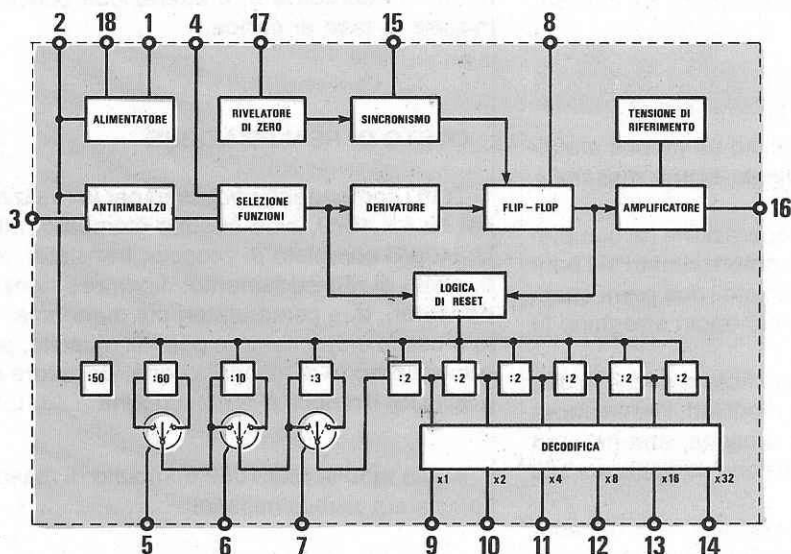
Se abitate in un condominio in cui tutti si ricordano di accendere le luci delle scale, ma pochi di spegnerle, questo temporizzatore risolverà il problema.

Chi deve fare delle esposizioni per mezzo di bromografi (incidere circuiti stampati presensibilizzati), o comandare dei diaproiettori o delle lampade abbronzanti, potrà programmare questo temporizzatore per il tempo richiesto.

Osservando lo schema elettrico riprodotto in fig.2, noterete che è di estrema semplicità, in quanto uti-

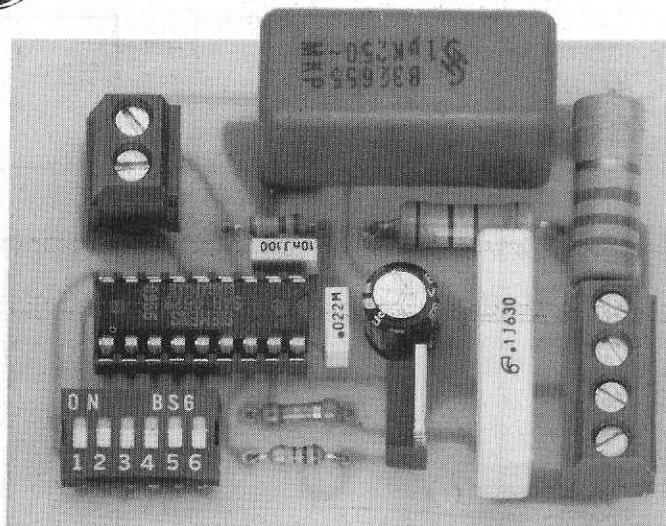
Il circuito che vi proponiamo è un semplice temporizzatore universale, che può essere applicato alle luci di scale e cantine o all'ingresso di giardini, essendo possibile programmarlo per far spegnere delle lampade dopo un tempo minimo di 10 secondi e con salti sempre di 10 secondi per volta, fino ad arrivare a un tempo massimo di 10.30 minuti.

TEMPORIZZATORE



SAB 0529

Fig.1 Schema a blocchi degli stadi contenuti nell'integrato SAB.0529. Questo integrato verrà alimentato direttamente a 220 volt tramite un condensatore ed una resistenza (vedi fig.2).



per lampade da 220 VOLT

lizza un solo integrato siglato **SAB.0529**, un diodo Triac, un dip-switch e nessun trasformatore di alimentazione, essendo alimentato direttamente a **220 volt**.

Il dip-switch, come più avanti vi spiegheremo, vi permetterà di scegliere il **tempo**, partendo da un minimo di **10 secondi** per raggiungere un massimo di **630 secondi**, con incrementi fissi di **10 secondi**.

L'INTEGRATO SAB.0529

L'integrato **SAB.0529** costruito dalla Siemens (vedi fig. 1), lo abbiamo presentato per la prima volta nella rivista n.89, ma poichè potreste non avere a disposizione tale numero, riteniamo opportuno descriverne qui nuovamente le caratteristiche ed i pregi:

1° L'integrato SAB.0529 funziona direttamente con la tensione di rete (220 volt), quindi per alimentarlo non occorre alcun trasformatore, nè alcun ponte raddrizzatore, o stabilizzatore di tensione, e ciò

consente di realizzare un circuito di dimensioni ridotte.

2° Questo integrato è in grado di pilotare il "gate" di un diodo Triac in perfetto sincronismo con la frequenza di rete, quindi non è necessario aggiungere al circuito alcun transistor, fotoaccoppiatore o rivelatori di "zero-crossing".

3° Per il conteggio del tempo l'integrato SAB.0529 utilizza la frequenza a **50 Hz** della rete, quindi senza inserire alcun oscillatore "quartzato" si otterrà una elevata precisione, essendo i **50 Hz** della rete estremamente precisi.

4° Tale integrato consente inoltre di programmare con estrema facilità i tempi, spostando semplicemente le levette di un dip-switch.

PROGRAMMAZIONE TEMPI

Come noterete, ai piedini **9-10-11-12-13-14** di tale integrato è collegato un dip-switch (vedi S1), che ci servirà per **collegare** o **scollegare** uno o più di tali piedini, al piedino **8**.

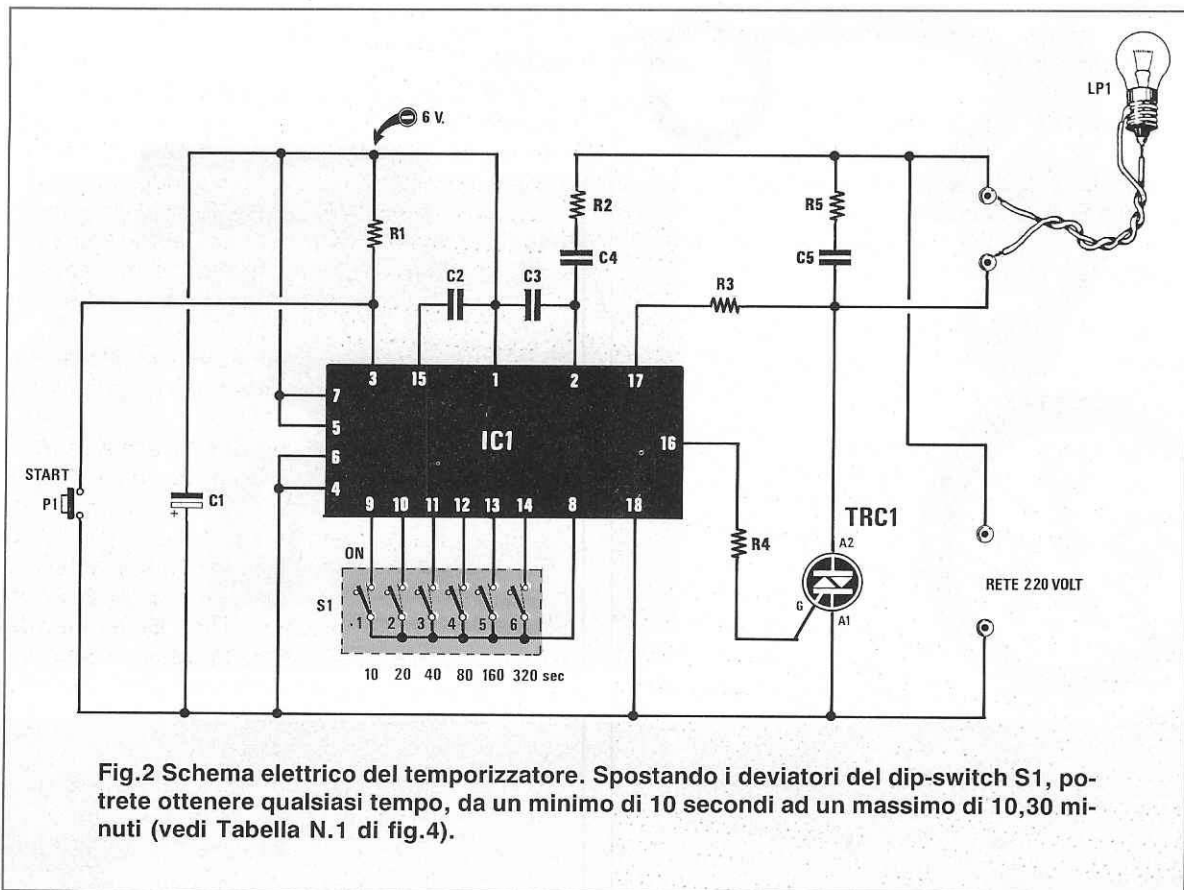


Fig.2 Schema elettrico del temporizzatore. Spostando i deviatori del dip-switch S1, potrete ottenere qualsiasi tempo, da un minimo di 10 secondi ad un massimo di 10,30 minuti (vedi Tabella N.1 di fig.4).

Spostando la levetta di uno di questi dip-switch in posizione **ON** (cioè chiudendo il contatto), otterremo il **tempo** riportato nella **Tabella n.1**, quindi spostando due o più levette, avremo la **somma** dei tempi riportata in corrispondenza di ogni piedino; in tal modo, partendo da un **minimo di 10 secondi**, potremo raggiungere, con salti sempre di **10 secondi**, fino ad un **massimo di 630 secondi** (10 minuti e mezzo).

Se ci necessita un tempo di **20 secondi**, dovremo spostare su ON il solo deviatore posto sul piedino **10**.

Se, invece, ci necessita un tempo di **70 secondi**, sarà sufficiente spostare su ON i deviatori dei piedini **9-10-11**, infatti, sommando i tempi di questi due piedini otterremo:

$$10 + 20 + 40 = 70 \text{ secondi}$$

Per conoscere il tempo in **minuti** sarà sufficiente dividere questo numero per 60 secondi e, così facendo, otterremo:

$$70 : 60 = 1,166$$

ELENCO COMPONENTI LX.1068

- R1 = 220.000 ohm 1/4 watt
- R2 = 220 ohm 2 watt
- R3 = 150.000 ohm 1/4 watt
- R4 = 100 ohm 1/4 watt
- R5 = 100 ohm 2 watt
- C1 = 220 mF elettr. 25 volt
- C2 = 22.000 pF poliestere
- C3 = 10.000 pF poliestere
- C4 = 1 mF pol. 630 volt
- C5 = 100.000 pF pol. 630 volt
- TRC1 = triac 500 volt 5 amper
- IC1 = SAB0529
- P1 = pulsante
- S1 = dip-switch 6 vie
- LP1 = lampada 220 volt

cioè 1 minuto e 166 centesimi di minuto, che corrispondono a:

$$60 \times 0,166 = 9,96 \text{ secondi}$$

In pratica, saranno **10 secondi**, essendo 0,166 un numero periodico.

Spostando su ON tutti i deviatori, otterremo un tempo complessivo di:

$$10 + 20 + 40 + 80 + 160 + 320 = 630 \text{ secondi}$$

corrispondenti a:

$$630 : 60 = 10,50 \text{ minuti}$$

Anche qui vi ricordiamo che **0,50** non sono secondi, bensì **centesimi di minuto**, quindi, moltiplicando $60 \times 0,50$ otterremo:

$$60 \times 0,50 = 30 \text{ secondi}$$

Perciò il tempo reale sarà di **10 minuti e 30 secondi**.

SCHEMA ELETTRICO

Osservando lo schema elettrico di fig.2, potrete notare che la tensione di rete dei 220 volt viene direttamente applicata sul piedino 18 e sul piedino 2 tramite la resistenza R2 ed il condensatore C4.

Lo stadio alimentatore presente all'interno dell'integrato, provvederà a fornire sul **piedino 1** una tensione **negativa di 6 volt** rispetto alla **massa**, cioè al filo al quale vengono collegati l'Anodo 1 del Triac ed i piedini **18-4-6** dell'integrato IC1.

La tensione dei **6 volt negativi** alimenterà i piedini **1-5-7** e, tramite la resistenza R1, anche il piedino **3**.

Questa tensione di 6 volt verrà livellata dal condensatore elettrolitico C1 che, logicamente, presenterà il suo terminale positivo collegato a "massa".

Ogniqualvolta premeremo il pulsante **P1** di "start", cortocircuiteremo verso **massa** la tensione negativa di **6 volt** presente sul piedino **3** e, conseguentemente, sul piedino d'uscita **6** otterremo degli impulsi positivi perfettamente in sincronismo con la frequenza di rete che, eccitando il Gate del Triac, lo porranno in conduzione.

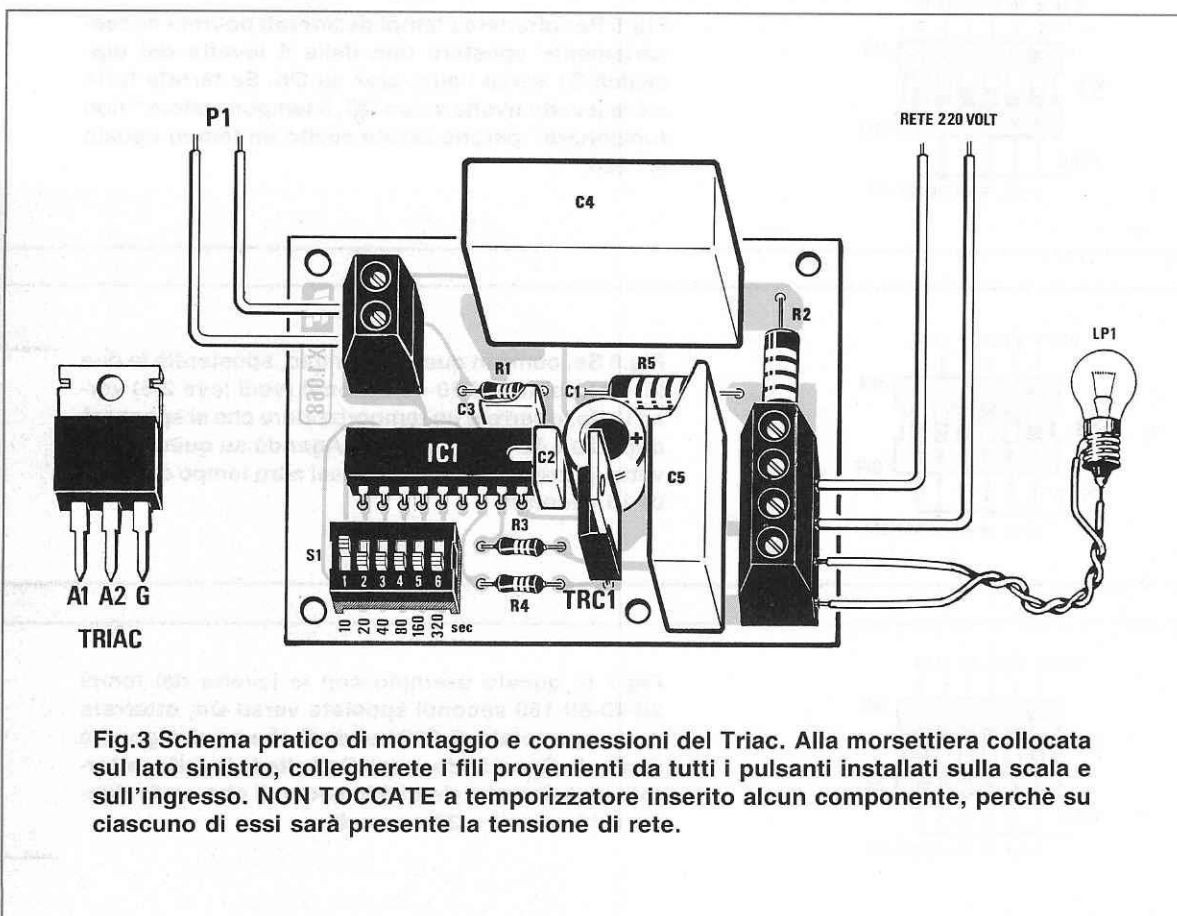


Fig.3 Schema pratico di montaggio e connessioni del Triac. Alla morsettiere collocata sul lato sinistro, collegherete i fili provenienti da tutti i pulsanti installati sulla scala e sull'ingresso. **NON TOCCATE** a temporizzatore inserito alcun componente, perchè su ciascuno di essi sarà presente la tensione di rete.

Fig.4 Di lato, il disegno del circuito stampato a grandezza naturale visto dal lato rame ed in basso la Tabella n.1, che vi permetterà di stabilire i tempi che otterrete spostando da Off ad On i terminali 9-10-11-12-13-14.

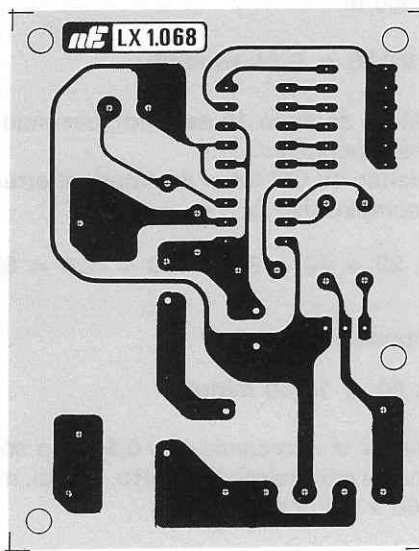


TABELLA 1

| Piedino | Tempo |
|---------|-------------|
| 9 | 10 secondi |
| 10 | 20 secondi |
| 11 | 40 secondi |
| 12 | 80 secondi |
| 13 | 160 secondi |
| 14 | 320 secondi |

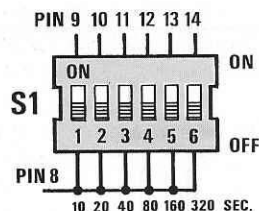


Fig.5 Per ottenere i tempi desiderati dovrete necessariamente spostare una delle 6 levette del dip-switch S1 verso l'alto, cioè su On. Se terrete tutte e 6 le levette rivolte verso Off, il temporizzatore "non funzionerà" perchè avrete scelto un tempo uguale a "zero".

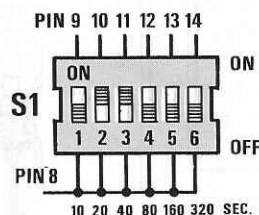


Fig.6 Se, come in questo esempio, sposterete le due levette dei tempi 20-40 secondi (vedi leve 2-3) verso l'alto, otterrete un temporizzatore che si spegnerà dopo $20 + 40 = 60$ secondi. Agendo su queste 6 levette, potrete ottenere qualsiasi altro tempo con salti di 10 secondi.

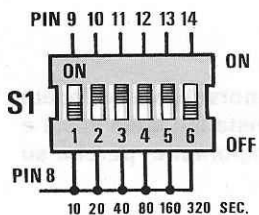


Fig.7 In questo esempio con le levette dei tempi 20-40-80-160 secondi spostate verso On, otterrete un tempo totale di 300 secondi che equivalgono a 5 minuti. Spostando verso On tutte le levette, otterrete un tempo totale di 630 secondi che equivalgono a 10 minuti e 30 secondi.

La lampadina, o un qualsiasi altro circuito collegato alle boccole d'uscita, si accenderà per un tempo che potremo programmare tramite il dip-switch siglato S1.

Terminato il tempo da noi prefissato, l'integrato resetterà il circuito, quindi sul piedino d'uscita 16 verranno a mancare gli impulsi di eccitazione del Gate del Triac e ovviamente questo, cessando di condurre, **spegnerà** la lampadina o qualsiasi altro circuito applicato sulle boccole d'uscita.

Se inizialmente abbiamo considerato un vantaggio quello di poter alimentare direttamente questo integrato con la tensione di rete di 220 volt, dobbiamo ora mettervi in guardia dal non **toccare con le mani** alcun componente saldato sul circuito stampato, perchè potreste ricevere delle **pericolose** scariche elettriche.

REALIZZAZIONE PRATICA

Sul circuito stampato siglato LX.1068 visibile in fig.4 a grandezza naturale, dovrete montare tutti i componenti richiesti, disponendoli come visibile in fig.3.

Potrete iniziarne il montaggio saldando lo zoccolo per l'integrato IC1 ed il deviatore dip-switch S1, rivolgendo verso il basso il lato del suo corpo sul quale appaiono stampigliati i numeri da 1 a 6.

Completata questa operazione, potrete inserire tutte le resistenze, poi i condensatori al poliestere e l'elettrolitico C1, rispettando la polarità dei suoi due terminali.

Proseguendo nel montaggio, potrete saldare la morsettiera a 2 poli per il pulsante P1 e quella a 4 poli, utile per l'ingresso dei **220 volt** e per il collegamento con il **carico**, cioè con la lampadina o con altra apparecchiatura elettrica.

Da ultimo, monterete il diodo Triac, rivolgendo la parte metallica del suo corpo verso il condensatore al poliestere C5.

Completato il montaggio, vi consigliamo di racchiudere questo circuito entro una scatola in plastica perchè, come abbiamo già accennato, tutte le parti presenti su tale stampato sono a diretto contatto con la tensione di rete a **220 volt**, quindi può risultare estremamente **pericoloso** toccarle a circuito alimentato.

MODALITÀ D'IMPIEGO

La prima operazione da effettuare sarà quella di scegliere la durata del **tempo** per il quale desiderate tenere **accesa** la lampada o altre apparecchiature.

Come già saprete, per determinare questo tempo sarà sufficiente spostare una o più levette in posizione ON, vale a dire verso l'integrato IC1.

AmMESSO che si desideri programmare un tempo di **60 secondi**, dovrete spostare verso l'alto (vedi fig.6) la levetta dei **20 secondi** più quella dei **40 secondi**.

Se desiderate programmare un tempo maggiore, cioè **5 minuti**, vi converrà convertirli in **secondi** moltiplicando $5 \times 60 = 300$ secondi.

In questo caso, dovrete spostare verso l'alto (vedi fig.7) i deviatori dei **160-80-40-20 secondi**, infatti, facendo la somma di questi tempi si ottengono esattamente **300 secondi**.

Come noterete, partendo da un minimo di **10 secondi**, sempre con differenze di soli 10 secondi, potrete raggiungere un tempo massimo di **630 secondi**.

Ponendo tutti i deviatori in posizione OFF, cioè rivolti verso il basso, il temporizzatore **non funzionerà**, avendo scelto un tempo **zero**.

Per farlo in funzione dopo aver selezionato un **tempo**, sarà sufficiente **premere** il pulsante **P1** e subito lasciarlo.

Il circuito inizierà a conteggiare **solo** quando verrà lasciato il pulsante **P1**, quindi se avrete programmato un tempo di **30 secondi**, ma terrete premuto il pulsante per **20 secondi**, otterrete un tempo totale di **50 secondi**.

Inoltre, se a conteggio iniziato, prima che la lampada si spenga, **premerete** nuovamente il pulsante **P1**, il temporizzatore ripartirà da **zero**, quindi se avrete regolato il timer per **60 secondi** e al 59° secondo **premerete** nuovamente il pulsante P1, il temporizzatore conteggerà altri 60 secondi.

Questa condizione è molto utile se si utilizzerà il temporizzatore per le luci scale.

Concludiamo dicendo che il Triac inserito può accettare un carico massimo di **1.000 watt**, quindi sarà possibile applicare a questo temporizzatore un elevato numero di lampade.

COSTO DI REALIZZAZIONE

Tutti i componenti necessari per la realizzazione del kit LX.1068, compresi circuito stampato, integrato SAB.0529, triac, dip-switch a 6 vie, condensatori e morsettiera L.18.500

Costo del circuito stampato LX.1068 L.2.200

Nei prezzi sopraindicati non sono incluse le spese postali di spedizione a domicilio.

Per tutti quei lettori che volessero migliorare il proprio impianto HI-FI, abbiamo preparato due semplici filtri STEREO, un **Passa/Basso** ed un **Passa/Alto** entrambi da **12 dB per ottava**, in grado di sopprimere il **fruscio** dei dischi sulle frequenze più elevate, o il rumore di fondo e i ronzii di alternata presenti sulle frequenze più basse.

Questi filtri li potrete utilizzare anche per realizzare dei **cross-over** elettronici, modificando ovviamente la loro frequenza di taglio.

Il filtro **Passa/Basso** vi verrà fornito con condensatori e resistenze per una frequenza di **taglio** a **10.000 Hz** circa, mentre il filtro **Passa/Alto** con condensatori e resistenze per una frequenza di **taglio** a **125 Hz** circa.

Poichè nell'articolo vi spiegheremo come calcolare i valori delle **resistenze** o dei **condensatori** in modo da ottenere frequenze di **taglio** diverse da quelle da noi prefissate, è intuitivo che questi due stampati li potrete utilizzare anche per realizzare dei filtri **mono** da impiegare per tante altre applicazioni.



FILTRI audio STEREO

Ad esempio, se vi occorre un filtro a **2.000 Hz**, potrete calcolare quale valore di capacità e di resistenza sia necessario utilizzare per questa frequenza di taglio e, se una attenuazione di **12 dB x ottava** risultasse insufficiente, potrete collegarle in **serie**, cioè inserire l'uscita del **canale destro** nell'ingresso del **canale sinistro** e, così facendo, otterrete un filtro con una attenuazione di **24 dB x ottava**.

FREQUENZA di TAGLIO e dB x OTTAVA

La frequenza di **taglio** indica da quale frequenza avrà **inizio** l'attenuazione del segnale e, poichè il filtro **Passa/Basso** serve per escludere le frequenze **alte** della gamma audio ed il filtro **Passa/Alto** per escludere le frequenze **basse** della gamma audio, dovrete ricordarvi quanto segue:

- Il filtro **Passa/Alto** attenuerà tutte le frequenze **inferiori** a quella di **taglio** (vedi fig.1).

- Il filtro **Passa/Basso** attenuerà tutte le frequenze **superiori** a quella di **taglio** (vedi fig.2).

A questo punto molti si chiederanno che cosa significa **12 dB x ottava**, quindi prima di indicare il

fattore di attenuazione dovremo spiegare che le ottave sono semplicemente il **multiplo** superiore o inferiore della frequenza di **taglio**.

Ad esempio, avendo calcolato un filtro per una frequenza di taglio a **1.000 Hz**, le **ottave** di questa frequenza saranno:

Ottave inferiori = 500 - 250 - 125 Hz.

Ottave superiori = 2.000 - 4.000 - 8.000 Hz

Quando si realizzano dei filtri **Passa/Basso**, è necessario conoscere le **ottave superiori** in modo da calcolare la loro attenuazione.

Quando si realizzano dei filtri **Passa/Alto**, è necessario conoscere le **ottave inferiori** in modo da calcolare la loro attenuazione.

Nella Tabella n.1 indichiamo il **coefficiente di attenuazione** per la **1°-2°-3° ottava**:

Tabella N. 1

| 12 dB x ottava | coeff. attenuaz. tensione |
|-------------------|------------------------------|
| 1° ottava | 0,251 |
| 2° ottava | 0,063 |
| 3° ottava | 0,016 |

AmMESSo di aver progettato un filtro **Passa/Alto** per una frequenza di **taglio a 130 Hz** e di applicare sull'ingresso di tale filtro un segnale da **1,5 volt picco/picco**, che partendo da un minimo di **20 Hz** raggiunga un massimo di **20.000 Hz**, tutte le frequenze superiori a **130 Hz** usciranno da tale filtro senza alcuna attenuazione, mentre tutte le **ottave inferiori**, cioè **65,0 - 32,5 - 12,2 Hz**, usciranno **attenuate**.

Per conoscere di quanto risulteranno attenuate, dovrete soltanto moltiplicare il valore della tensione applicato sull'ingresso per il coefficiente di attenuazione prelevato dalla Tabella n.1.

Pertanto:

1° ottava (65,0 Hz) $1,5 \times 0,251 = 0,37$ volt
 2° ottava (32,5 Hz) $1,5 \times 0,063 = 0,09$ volt
 3° ottava = 12,2 Hz $1,5 \times 0,016 = 0,02$ volt

Come si potrà notare, la frequenza dei 65 Hz, pari alla **metà** della frequenza di taglio, uscirà **attenuata** di ben **4 volte**.

AmMESSo di aver progettato un filtro **Passa/Basso** per una frequenza di **taglio a 6.000 Hz** e di applicare sul suo ingresso un segnale da **1,5 volt picco/picco**, che partendo da un minimo di **20 Hz** raggiunga un massimo di **20.000 Hz**, tutte le frequenze inferiori a **6.000 Hz** usciranno da tale filtro senza alcuna attenuazione, mentre tutte le **ottave superiori**, cioè da **12.000-24.000**, usciranno **attenuate**.

Per conoscere l'entità di tale attenuazione, dovrete soltanto moltiplicare il valore della tensione applicato sull'ingresso per il coefficiente di attenuazione prelevato dalla Tabella n.1.

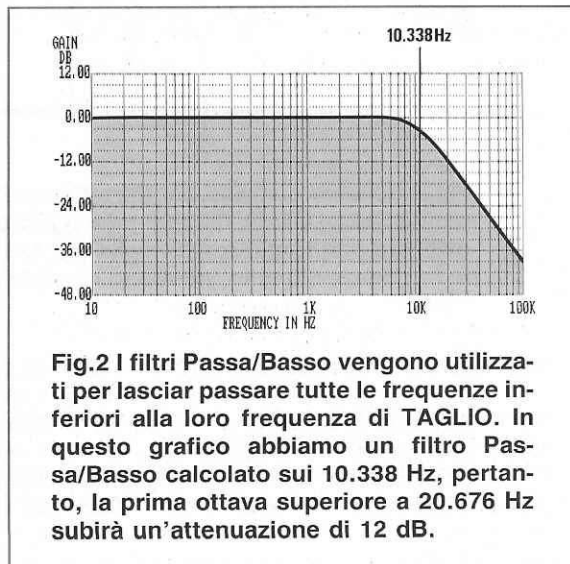
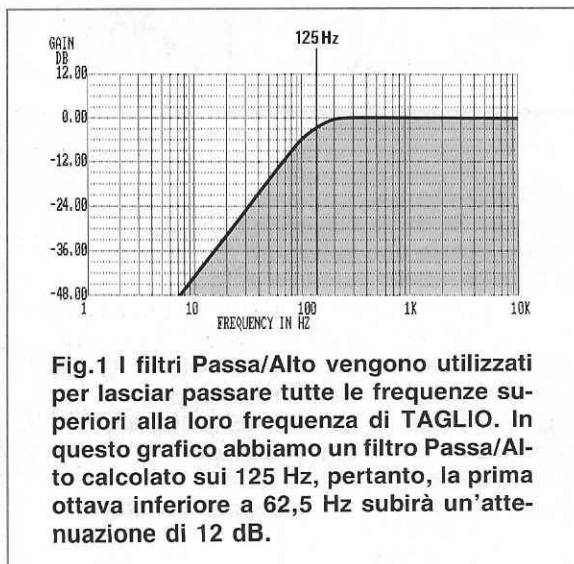
Pertanto:

1° ottava (12.000 Hz) $1,5 \times 0,251 = 0,37$ volt
 2° ottava (24.000 Hz) $1,5 \times 0,063 = 0,09$ volt

Come si potrà notare, la frequenza dei 12.000 Hz, **doppia** rispetto a quella di taglio, uscirà **attenuata** di ben **4 volte**.

PASSA-BASSO PASSA-ALTO

Inserendo uno di questi filtri tra l'uscita del preamplificatore e l'ingresso dello stadio finale di potenza, potrete eliminare dei ronzii a bassissima frequenza o dei fruscii ad altissima frequenza che potrebbero risultare fastidiosi all'ascolto. Questi circuiti si possono inserire o escludere tramite un semplice deviatore.



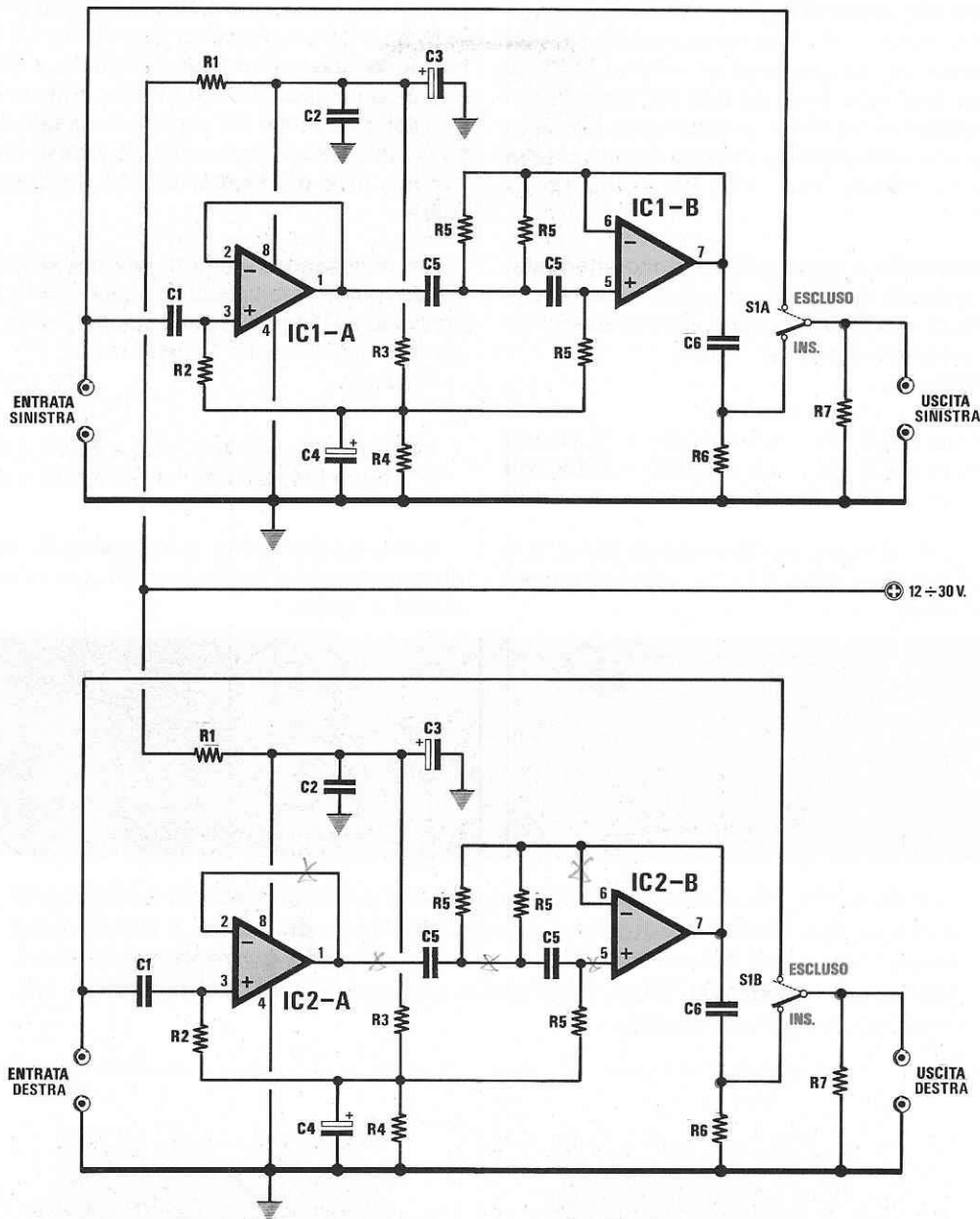


Fig.3 Schema elettrico del filtro Passa/Alto STEREO che noi forniamo con quattro condensatori C5 da 100.000 pF e quattro resistenze R5 da 18.000 ohm, in modo da ottenere una frequenza di taglio sui 125 Hz circa. Coloro che volessero modificare la frequenza di taglio, potranno ricavare dalla Tabella n.2 dei valori da utilizzare per C5-R5.

ELENCO COMPONENTI LX.1073

- R1 = 100 ohm 1/4 watt
- R2 = 100.000 ohm 1/4 watt
- R3 = 10.000 ohm 1/4 watt
- R4 = 10.000 ohm 1/4 watt

- R5 = 18.000 ohm 1/4 watt
- R6 = 100.000 ohm 1/4 watt
- R7 = 330.000 ohm 1/4 watt
- C1 = 1 mF poliestere
- C2 = 100.000 pF poliestere
- C3 = 33 mF elettr. 35 volt

- C4 = 10 mF elettr. 63 volt
- C5 = 100.000 pF
- C6 = 1 mF poliestere
- IC1 = LS4558
- IC2 = LS4558
- S1 = doppio deviatore

Fig.4 Foto ingrandita del filtro Passa/Alto con frequenza di taglio a 125 Hz.

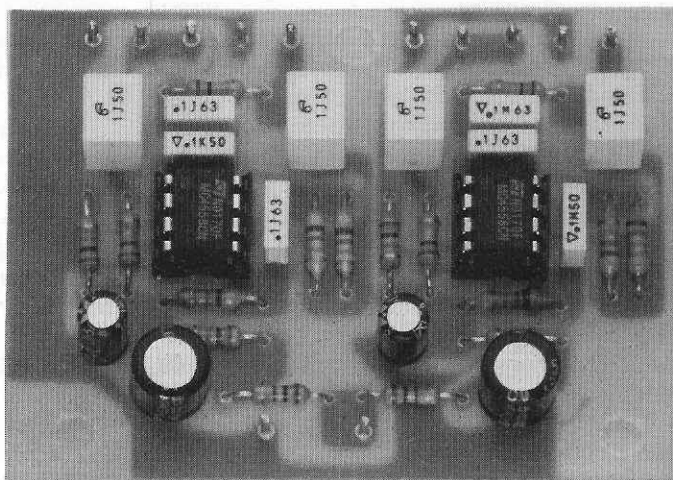
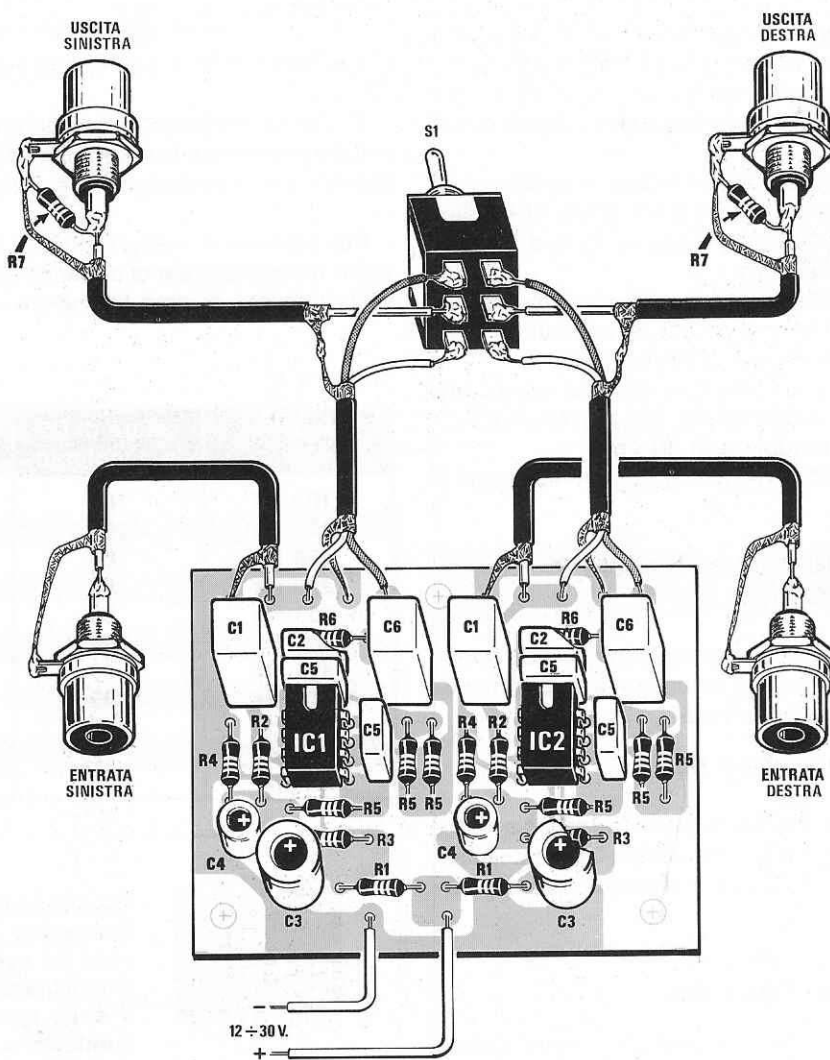


Fig.5 In basso, lo schema pratico di montaggio di questo filtro. Ricordatevi di collegare le calze dei due cavetti schermati che partono dalle boccole d'uscita alle calze dei due cavetti che vanno al circuito stampato.



SCHEMA elettrico PASSA/ALTO

Come si può vedere nello schema elettrico riportato in fig.3, il circuito del filtro **Passa/Alto** è formato da due **stadi** perfettamente similari, perchè dovendolo utilizzare per amplificatori **Stereo** necessita di un doppio filtro, uno per il **canale sinistro** e l'altro per il **canale destro**.

Pertanto, i valori delle resistenze e dei condensatori utilizzati nello stadio che utilizza i due operazionali **IC1/A-IC1/B**, risulteranno identici a quelli che dovrete inserire nello stadio che utilizza i due operazionali **IC2/A-IC2/B**.

Questi due integrati sono dei comuni **LS.4558**, contenenti ciascuno due amplificatori operazionali (vedi fig.6).

Il primo operazionale (vedi IC1/A-IC2/A) viene utilizzato come stadio separatore con guadagno **unitario** ed il secondo (vedi IC1/B-IC2/B) come **filtro Passa/Alto**.

Come noterete, in questo stadio sono presenti 6 resistenze siglate **R5** e 4 condensatori entrambi siglati **C5**, perchè questi sono i soli componenti che dovrete modificare per variare la **frequenza di taglio**.

Nel circuito potrete anche notare la presenza di un doppio deviatore siglato **S1/A-S1/B**, che collegherà l'uscita direttamente alle boccole **d'ingresso** o all'uscita del filtro.

Come avrete già intuito, questo deviatore serve per **escludere** il filtro, cioè per far passare tutte le frequenze senza alcuna attenuazione.

Per alimentare questo filtro dovrete usare una tensione continua ben filtrata, che non risulti minore di **12 volt** o maggiore di **30 volt**.

L'assorbimento di questa scheda non supera i **5 milliamper**.

CALCOLO FREQUENZA TAGLIO di un Passa/Alto

Conoscendo il valore dei condensatori **C5** e delle resistenze **R5**, potrete calcolare la **frequenza di taglio** utilizzando la formula:

$$\text{Hz} = 225.159 : (\text{C5} \times \text{R5})$$

Conoscendo il valore dei condensatori **C5** e la frequenza di **taglio**, potrete ricavare il valore delle resistenze **R5**, o viceversa, utilizzando queste formule:

$$\text{R5} = 225.159 : (\text{C5} \times \text{Hz})$$

$$\text{C5} = 225.159 : (\text{R5} \times \text{Hz})$$

NOTA: il valore dei condensatori deve essere espresso in **nanofarad** e quello della resistenza in **kiloohm**.

ESEMPIO DI CALCOLO

Supponiamo di voler realizzare un filtro **Passa/Alto** con una frequenza di **taglio** a **130 Hz**.

La prima operazione da compiere sarà quella di scegliere una capacità di valore **standard**, ricercando poi il valore delle resistenze.

Scegliendo una capacità di **100 nanofarad** (100.000 picofarad), potrete calcolare il valore della resistenza **R5** utilizzando la formula precedentemente riportata e cioè:

$$225.159 : (100 \times 130) = 17,3 \text{ kiloohm}$$

Poichè tra i valori **standard** delle resistenze, quello che più si approssima a questo è quello di **18 kiloohm**, dovrete controllare dove cadrà la frequenza di taglio con tale valore, svolgendo questa semplice operazione:

$$225.159 : (100 \times 18) = 125 \text{ Hz}$$

un valore che potrete considerare **valido**, anche perchè non è nota la tolleranza che avranno i condensatori e le resistenze che utilizzerete.

Per agevolarvi, nella Tabella n.2 riportiamo dei valori di resistenze e di capacità dalle quali è possibile ricavare diverse frequenze di **taglio**.

Tabella N. 2

| Frequenza taglio | valore di C5 in nanofarad | valore di R5 in kiloohm |
|------------------|---------------------------|-------------------------|
| 102 Hz | 100 | 22 |
| 125 Hz | 100 | 18 |
| 150 Hz | 100 | 15 |
| 220 Hz | 68 | 15 |
| 331 Hz | 68 | 10 |
| 403 Hz | 56 | 10 |
| 481 Hz | 39 | 12 |
| 577 Hz | 39 | 10 |
| 695 Hz | 27 | 12 |
| 853 Hz | 22 | 12 |
| 1000 Hz | 15 | 15 |

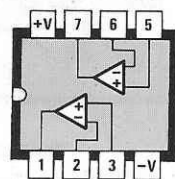


Fig.6 Connessioni dell'integrato LS.4558 visto da sopra. I terminali indicati +V e -V sono quelli di alimentazione.

LS4558

LM358

76089

SCHEMA elettrico PASSA/BASSO

Come si può vedere nello schema elettrico riportato in fig.9, anche il circuito del filtro **Passa/Basso** è formato da due **stadi** perfettamente simili, che utilizzerete uno per il **canale sinistro** e l'altro per il **canale destro**.

Pertanto, i valori delle resistenze e dei condensatori utilizzati nello stadio che utilizza i due operazionali **IC1/A-IC1/B**, risulteranno identici a quelli che dovrete inserire nello stadio che utilizza i due operazionali **IC2/A-IC2/B**.

Questi due integrati, come nel caso del filtro precedente, sono dei normali **LS.4558** contenenti ciascuno due amplificatori operazionali.

Il primo operazionale (vedi IC1/A-IC2/A) viene utilizzato come stadio separatore con guadagno **unitario** ed il secondo (vedi IC1/B-IC2/B) come **filtro Passa/Basso**.

Come noterete, in questo stadio sono presenti 4 resistenze siglate entrambe **R4** e 6 condensatori siglati **C4**, perchè questi sono i soli componenti che dovrete modificare per variare la **frequenza di taglio**.

Nel circuito noterete anche il doppio deviatore siglato **S1/A-S1/B**, che collegherà l'uscita direttamente alle bocche **d'ingresso** o all'uscita del filtro.

Come già spiegato in precedenza, questo deviatore serve per **escludere** il filtro, cioè per far passare tutte le frequenze senza alcuna attenuazione.

Per alimentare questo filtro dovrete usare una tensione continua ben filtrata, che non risulti minore di **12 volt** o maggiore di **30 volt**.

L'assorbimento di questa scheda non supera i **5 milliamper**.

CALCOLO FREQUENZA TAGLIO di un Passa/Basso

Conoscendo il valore dei condensatori **C4** e delle resistenze **R4**, potrete calcolare la **frequenza di taglio** utilizzando la formula:

$$Hz = 112.580 : (C4 \times R4)$$

Conoscendo il valore dei condensatori **C4** e la frequenza di **taglio**, potrete ricavare il valore delle resistenze **R4**, o viceversa, utilizzando queste formule:

$$R4 = 112.580 : (C4 \times Hz)$$

$$C4 = 112.580 : (R4 \times Hz)$$

NOTA: il valore dei condensatori deve essere espresso in **nanofarad** e quello della resistenza in **kiloohm**.

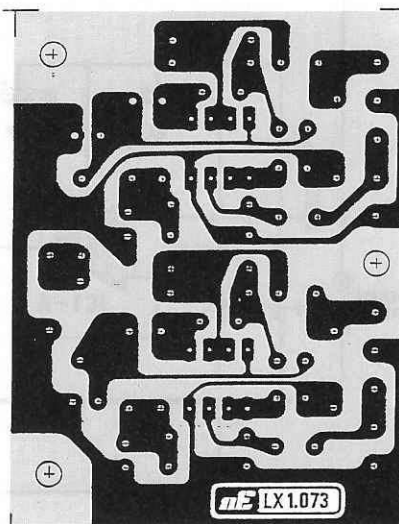


Fig.7 Disegno a grandezza naturale del circuito stampato LX.1073 visto dal lato rame. Questo stampato serve per la realizzazione del filtro Passa/Alto.

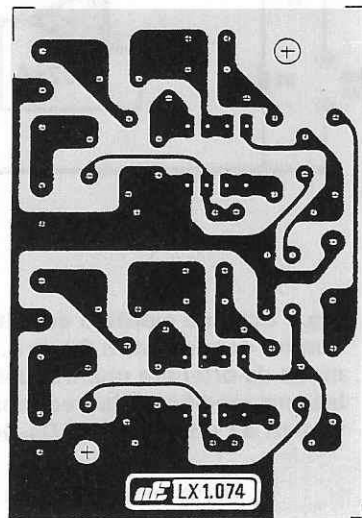


Fig.8 Disegno a grandezza naturale del circuito stampato LX.1074 visto dal lato rame. Questo stampato serve per la realizzazione del filtro Passa/Basso.

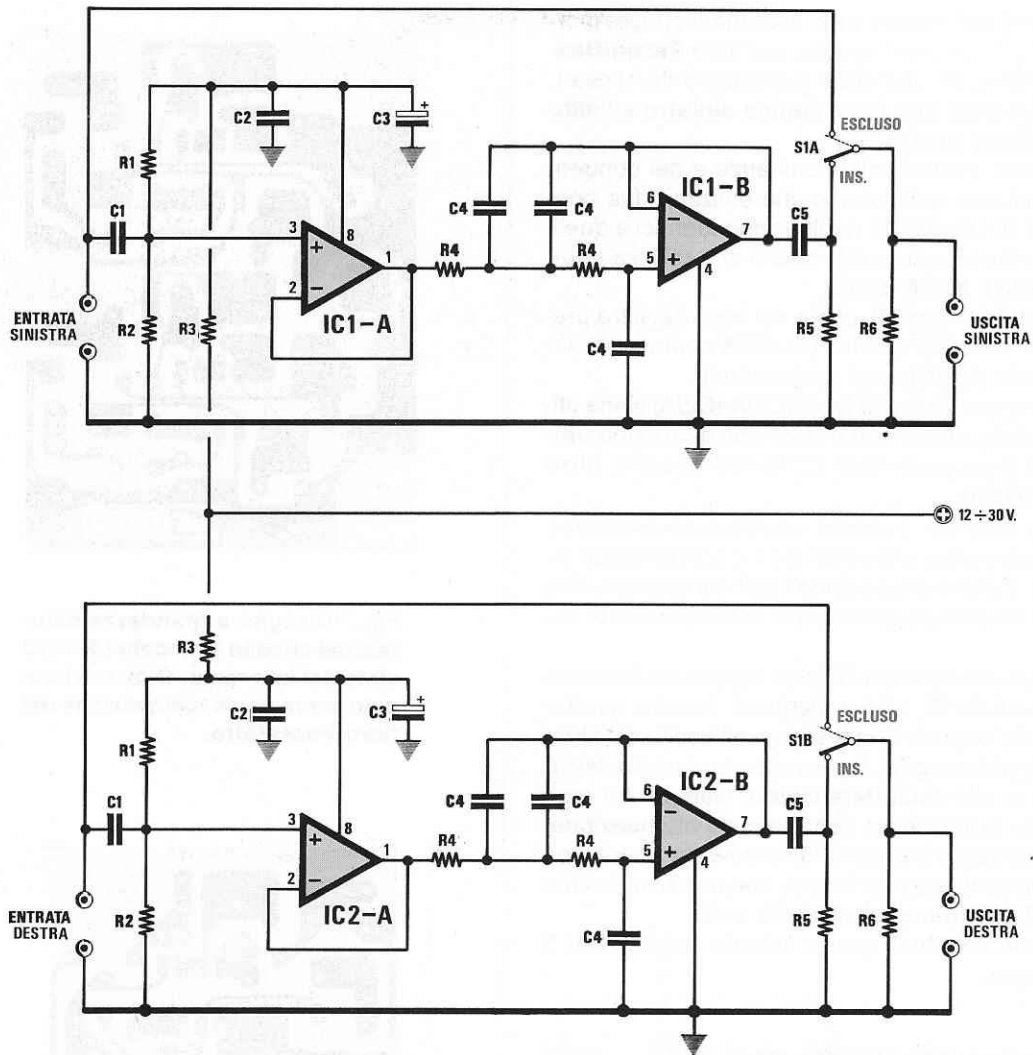


Fig.9 Schema elettrico del filtro Passa/Basso STEREO che noi forniamo con quattro condensatori C4 da 3.300 pF e quattro resistenze R4 da 3.300 ohm, in modo da ottenere una frequenza di taglio sui 10.000 Hz circa. Coloro che volessero modificare la frequenza di taglio, potranno ricavare dalla Tabella n.3 i valori da utilizzare per C4-R4.

ELENCO COMPONENTI LX.1074

R1 = 220.000 ohm 1/4 watt
 R2 = 220.000 ohm 1/4 watt
 R3 = 100 ohm 1/4 watt
 R4 = 3.300 ohm 1/4 watt
 R5 = 100.000 ohm 1/4 watt
 R6 = 330.000 ohm 1/4 watt
 C1 = 1 mF poliestere

C2 = 100.000 pF poliestere
 C3 = 33 mF elettr. 35 volt
 C4 = 3.300 pF poliestere
 C5 = 1 mF poliestere
 IC1 = LS4558
 IC2 = LS4558
 S1 = doppio deviatore

Fig.10 Foto ingrandita del filtro Passa/Alto con frequenza di taglio a 10.000 Hz.

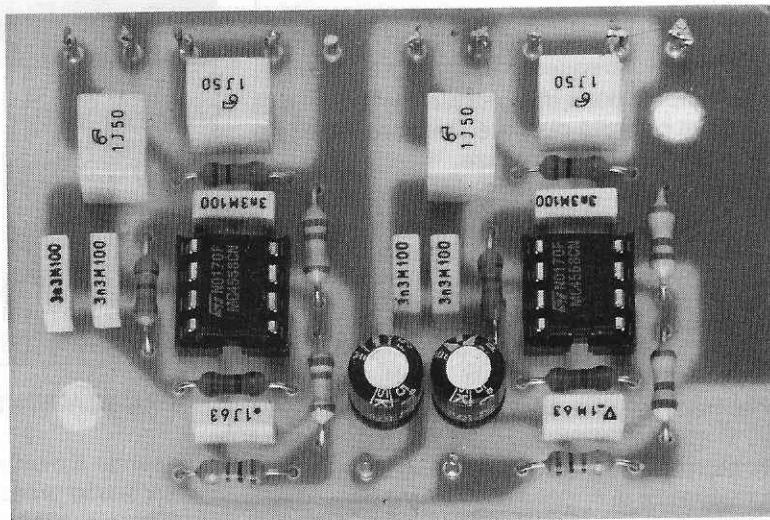
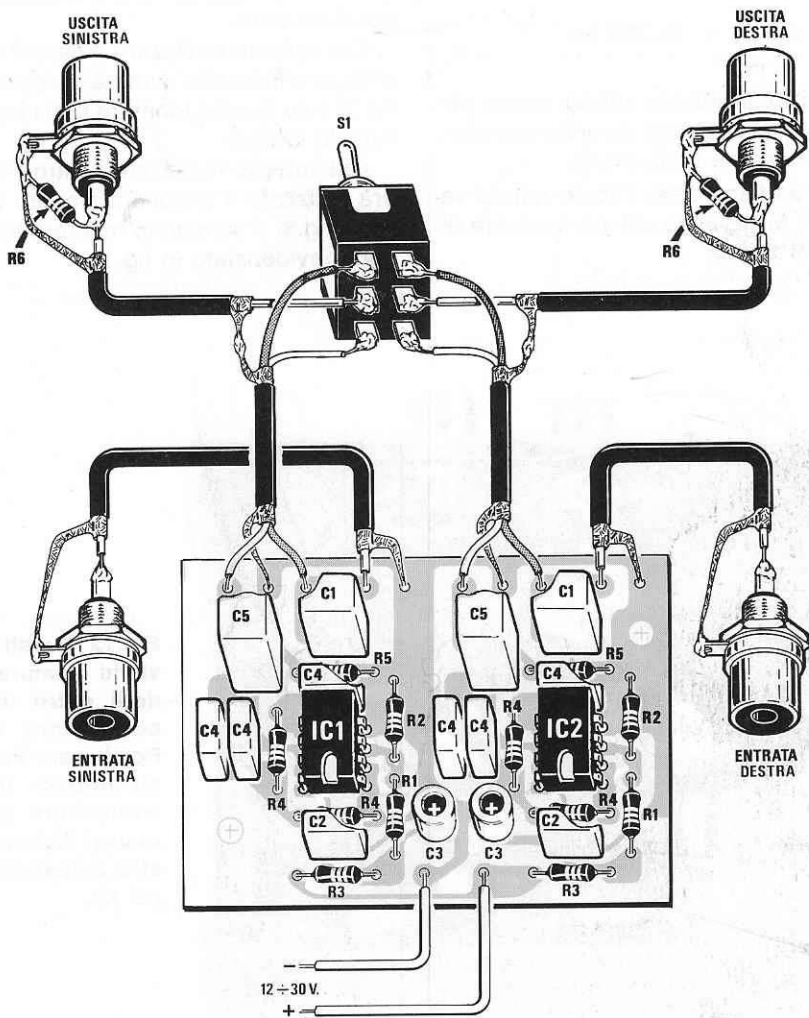


Fig.11 In basso, lo schema pratico di montaggio di questo filtro. Ricordatevi di collegare le calze dei due cavetti schermati che partono dalle boccole d'uscita alle calze dei due cavetti che vanno al circuito stampato.



ESEMPIO DI CALCOLO

Supponiamo di voler realizzare un filtro **Passa/Basso** con una frequenza di **taglio** a **10.000 Hz**.

La prima operazione da compiere sarà quella di scegliere una capacità di valore **standard**, ricercando poi il valore delle resistenze.

Scegliendo una capacità di **3,3 nanofarad** (3.300 picofarad), potrete calcolare il valore della resistenza R4 utilizzando la formula precedentemente riportata:

$$112.580 : (3,3 \times 10.000) = 3,41 \text{ kilohm}$$

Poichè nei valori **standard** delle resistenze quello che più si approssima a questo è quello di **3,3 kilohm**, potrete controllare dove cadrà con tale valore la frequenza di taglio, svolgendo questa semplice operazione:

$$112.580 : (3,3 \times 3,3) = 10.338 \text{ Hz}$$

valore che potrete considerare **valido**, anche perchè non è nota la **tolleranza** che avranno i condensatori e le resistenze che utilizzerete.

Per agevolarvi riportiamo nella Tabella n.3 dei valori di resistenze e di capacità utili per ricavare diverse frequenze di **taglio**.

Tabella N. 3

| Frequenza taglio | valore di C4 in nanofarad | valore di R4 in kilohm |
|------------------|---------------------------|------------------------|
| 5.017 Hz | 6,8 | 3,3 |
| 6.092 Hz | 5,6 | 3,3 |
| 7.259 Hz | 4,7 | 3,3 |
| 8.747 Hz | 3,3 | 3,9 |
| 10.338 Hz | 3,3 | 3,3 |
| 10.691 Hz | 2,7 | 3,9 |
| 11.169 Hz | 1,8 | 5,6 |
| 13.402 Hz | 1,5 | 5,6 |
| 13.797 Hz | 1,2 | 6,8 |
| 16.556 Hz | 1,0 | 6,8 |

REALIZZAZIONE PRATICA

Essendo il montaggio dei due filtri Passa/Alto e Passa/Basso pressochè simile, non ci dilungheremo nella sua descrizione perchè l'unica differenza è rappresentata dal valore di qualche resistenza e condensatore.

Chi volesse realizzare il filtro Passa/Alto, dovrà utilizzare il circuito stampato siglato **LX.1037** (vedi fig.7) e su questo montare tutti i componenti come visibile in fig.5.

Chi volesse realizzare il filtro Passa/Basso, dovrà utilizzare il circuito stampato siglato **LX.1074** (vedi fig.8) e su questo montare tutti i componenti come evidenziato in fig.11.

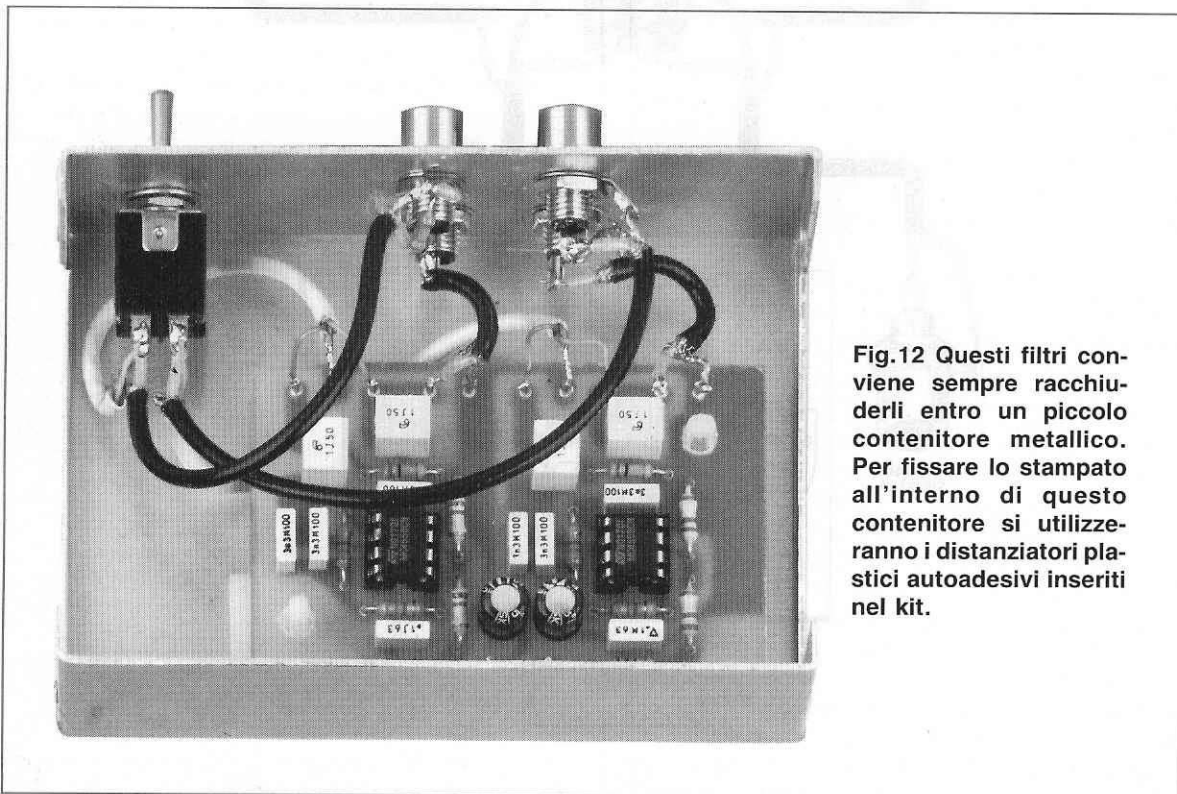


Fig.12 Questi filtri conviene sempre racchiuderli entro un piccolo contenitore metallico. Per fissare lo stampato all'interno di questo contenitore si utilizzeranno i distanziatori plastici autoadesivi inseriti nel kit.

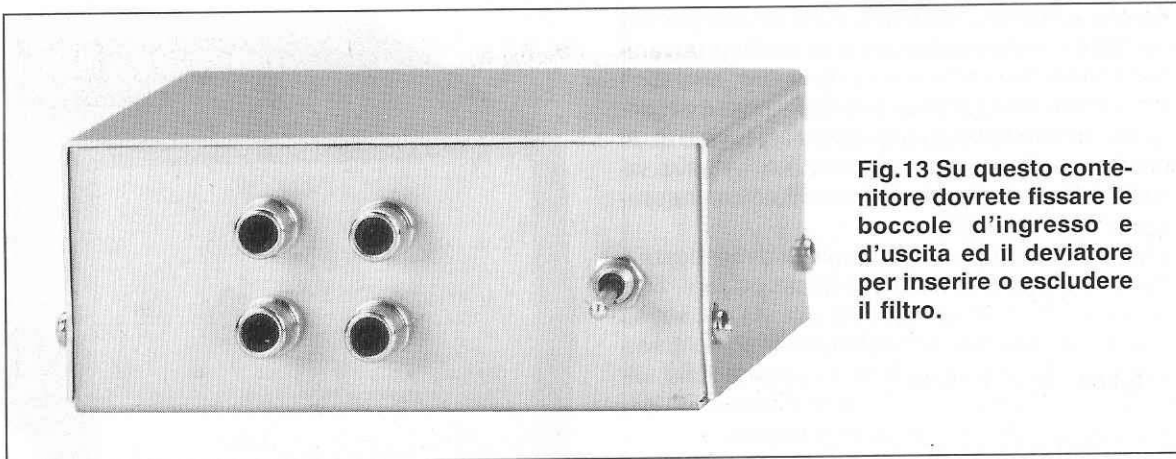


Fig.13 Su questo contenitore dovreste fissare le boccole d'ingresso e d'uscita ed il deviatore per inserire o escludere il filtro.

I primi componenti che vi consigliamo di montare sono i due zoccoli per gli integrati.

Una volta saldati tutti i loro piedini, potrete inserire le resistenze, appoggiandone il corpo sullo stampato e tranciando dal lato posteriore l'eccedenza dei due terminali.

Potrete quindi inserire tutti i condensatori al poliestere, controllando attentamente il valore della capacità impressa sul loro corpo, per passare poi ai condensatori elettrolitici, controllando attentamente la polarità positiva e negativa dei loro due terminali.

Se sul loro corpo non troverete stampigliato alcun segno **+**, ricordate che il terminale **più lungo** è sempre il **positivo**.

Da ultimo dovreste inserire i terminali capifilo, che vi serviranno da ancoraggio per i collegamenti esterni.

Quando inserirete i due integrati nei rispettivi zoccoli, dovreste verificare che la tacca di riferimento ad **U** risulti esattamente orientata come evidenziata nelle figg.5-11.

Per completare il montaggio mancano soltanto le connessioni esterne, cioè quelle che vanno alle **boccole d'ingresso** e di uscita ed al deviatore **S1**.

Prima di eseguire questi collegamenti, potrete procurarvi un piccolo contenitore **metallico**, perché il circuito deve risultare completamente schermato.

Da un lato di questo contenitore dovreste fissare le due **boccole d'ingresso** e dal lato opposto le due **boccole d'uscita**, più il deviatore **S1**.

A questo punto, dovreste fissare entro la scatola il circuito stampato utilizzando i distanziatori autoadesivi presenti nel kit, poi con del cavetto schermato potrete collegare le due boccole d'ingresso ai terminali presenti sullo stampato, controllando che la **calza di schermo** risulti collegata da un lato al metallo della boccola e dall'altro al terminale di **massa**.

Sulle due boccole d'uscita dovreste collegare ancora uno spezzone di cavetto schermato, congiun-

gendone le estremità ai terminali **centrali** del deviatore **S1**.

I terminali presenti alle estremità di questo deviatore andranno collegati a quelli presenti sullo stampato con un filo schermato bifilare, facendo attenzione a **non invertire** i due colori.

Nello schema pratico, per distinguere questi due fili, uno lo abbiamo colorato di **bianco** e l'altro di **grigio**, comunque il cavetto che troverete nel blister potrà essere costituito indifferentemente da un filo Bianco ed uno Rosso, oppure da uno Rosso ed uno Blu.

Non dimenticate di collegare la **calza di schermo** del cavetto che congiunge la boccola d'uscita al deviatore **S1**, con il cavetto che parte dal deviatore **S1** verso lo stampato.

Come visibile nei due schemi pratici, dovreste collegare direttamente alle due boccole d'uscita le resistenze **R7** (vedi fig.5) e le resistenze **R6** (vedi fig.11).

COSTO DI REALIZZAZIONE

Tutti i componenti necessari per la realizzazione del filtro Passa/Alto LX.1073 (vedi disegno di fig.5), con l'aggiunta di 4 spinotti maschi per le boccole d'ingresso e di uscita e di un contenitore metallico (vedi fig.13) L.23.000

Tutti i componenti necessari per la realizzazione del filtro Passa/Basso LX.1074 (vedi disegno di fig.11), con l'aggiunta di 4 spinotti maschi per le boccole d'ingresso e di uscita e di un contenitore metallico L.22.000

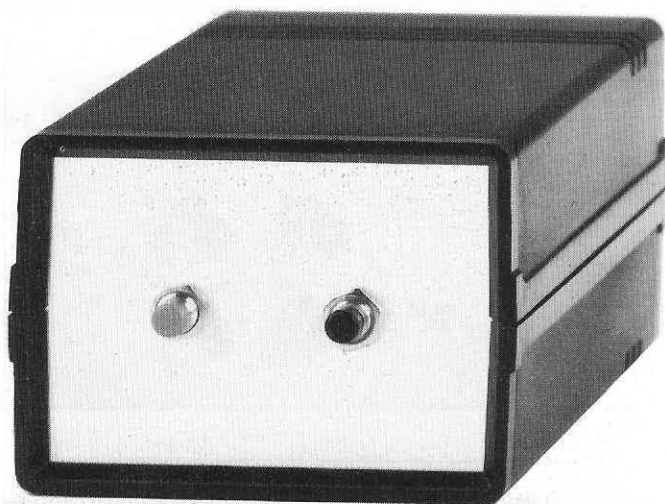
Il solo circuito stampato LX.1073 L.1.800

Il solo circuito stampato LX.1074 L.1.800

Nei prezzi sopraindicati non sono incluse le spese postali di spedizione a domicilio.

Quella volta che ci dimenticammo acceso per tutta la notte il nostro saldatore e la mattina troviamo un **buco** sul nostro tavolo da lavoro, anche se ci rendemmo conto della gravità della nostra dimenticanza, che avrebbe potuto essere all'origine di un incendio, ci affrettammo a rappezzare il nostro tavolo, non facendo parola dell'accaduto con nessuno dei nostri familiari.

Quando invece fu nostra moglie a dimenticare il ferro da stiro acceso sopra ai nostri calzoncini, bruciandoli assieme al tavolo, solo perchè era scesa per **due secondi** (così ha sostenuto) al piano di sotto dalla sua amica, andammo su tutte le furie, dicendole che è proprio così che si incendia un palazzo provocando chissà quante vittime.



TIMER per PERSONE

Questo circuito non serve per farvi acquistare la memoria, bensì per evitare che vi dimentichiate acceso per tutta la notte un "saldatore" o un "ferro da stiro" od altre apparecchiature elettriche, con il rischio di provocare un incendio. Infatti, dopo 30 minuti (tempo che potrete anche ridurre), questo circuito toglierà tensione all'apparecchio alimentato, preavvisandovi con una nota acustica di premere il pulsante di "Start" se desiderate mantenere attivo il saldatore o il ferro da stiro.

A questo punto abbiamo pensato che se ci fossimo dimenticati acceso un'altra volta il saldatore sul nostro tavolo e nostra moglie se ne fosse accorta, essa avrebbe avuto tutto il diritto di aggredirci assai più energicamente di quanto non avessimo fatto noi stessi e per prevenire questo "attacco" l'unica soluzione era quella di realizzare un progetto che **scollegasse** il saldatore dal ferro da stiro o da altre apparecchiature, trascorso un certo lasso di tempo, prefissabile su **30-20-15 minuti**.

Per evitare che il saldatore, o il ferro da stiro, si spenga mentre si sta lavorando, abbiamo aggiunto una **cicalina** che ci avviserà quando il tempo starà per scadere, cosicché, per proseguire sarà sufficiente premere un pulsante.

Quello che vi proponiamo è un circuito che eviterà di essere assaliti da atroci dubbi, quando, lontani da casa, non ci ricorderemo se abbiamo o meno spento il saldatore.

SCHEMA ELETTRICO

Passando allo schema elettrico visibile in fig.3, inizieremo la sua descrizione dall'integrato siglato IC1, un C/Mos CD.4060, che in questo circuito esplica la funzione di stadio oscillatore e divisore.

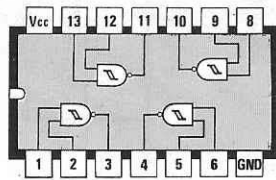
Collegando ai piedini 11-10-9 una resistenza ed un condensatore, così come abbiamo illustrato nello schema elettrico, otterremo una frequenza il cui valore potrà essere ricavato con la formula:

$$Hz = 1.000 : (2,2 \times R2 \times C2)$$

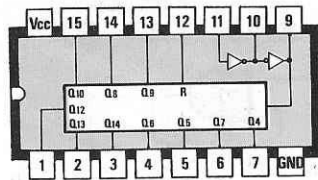
NOTA: il valore della R2 deve essere espresso in **kilohm** e quello del condensatore C2 in **microfarad**.

Nel nostro circuito risultando R2 da **220 kilohm** e C2 da **0,47 microfarad**, otterremo una frequenza di:

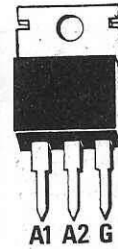
$$1.000 : (2,2 \times 220 \times 0,47) = 4,39 Hz$$



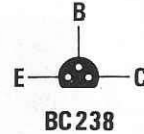
CD4093



CD4060



TRIAC



BC238

Fig.1 Connessioni dei due integrati CD.4093 - CD.4060 visti da sopra e del transistor BC.328 visto da sotto, cioè dal lato in cui i terminali fuoriescono dal corpo.

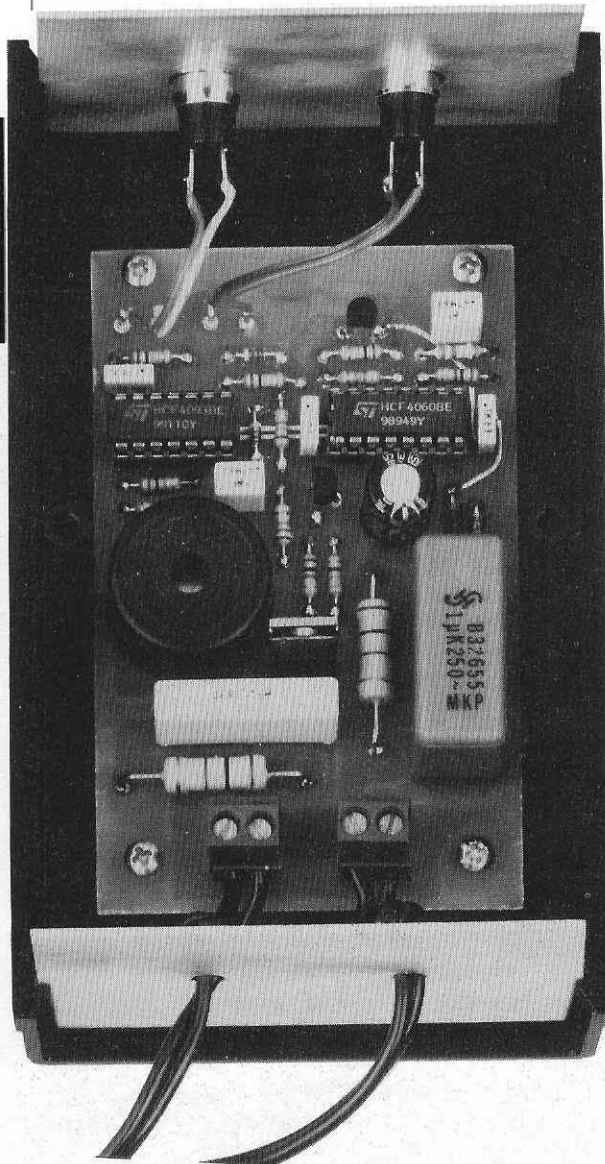


Fig.2 Il kit LX.1075 già inserito all'interno del relativo mobile plastico. I due pulsanti di Start e Stop andranno fissati sul pannello frontale del mobile.

SMEMORATE

Il valore della frequenza ricavato da questa formula è del tutto approssimativo, perchè non è possibile valutare la tolleranza dei componenti ed il valore della tensione di alimentazione, quindi possiamo affermare che la frequenza risulterà compresa tra 4-5 Hz.

Per i nostri calcoli potremo prendere come riferimento una frequenza di 5 Hertz.

La frequenza dei 5 Hz generata dall'oscillatore di IC1 verrà divisa da una serie di divisori interni e ripresentata sui piedini 7-5-4-6-14-13-15-1-2-3 divisa per il numero riportato nella Tabella n.1.

TABELLA 1

| Piedino | Divisione |
|---------|-----------|
| 7 | 16 |
| 5 | 32 |
| 4 | 64 |
| 6 | 128 |
| 14 | 256 |
| 13 | 512 |
| 15 | 1.024 |
| 1 | 4.096 |
| 2 | 8.192 |
| 3 | 16.384 |

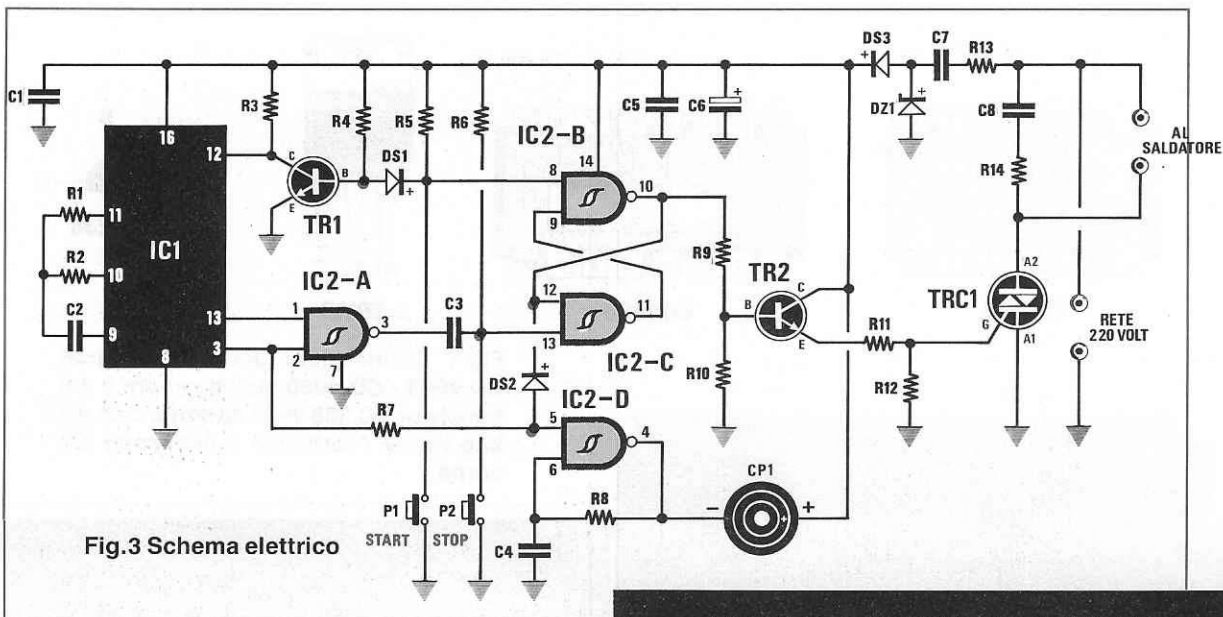


Fig.3 Schema elettrico

Pertanto, dal piedino 7 questa frequenza uscirà **divisa x16**, dal piedino 5 uscirà **divisa x32**, dal piedino 4 uscirà **divisa x64** e così via, fino ad arrivare all'ultimo piedino 3 dal quale uscirà **divisa x16.384** volte.

Poichè nel nostro progetto ciò che ci interessa non è la frequenza, bensì il **tempo** di durata in secondi della **semionda positiva**, potremmo suggerirvi di calcolarlo utilizzando la formula:

$$\text{secondi} = 0,5 : \text{Hertz}$$

Per aiutarvi, abbiamo effettuato noi questo calcolo e nella colonna di destra della Tabella n.2 troverete già riportati i relativi **tempi in secondi**.

Poichè nel nostro timer preleviamo questa frequenza di **5 Hz** circa dai piedini 13-3 di IC1, in base ai dati riportati nella Tabella n.2 possiamo già stabilire che:

TABELLA 2

| Piedino | Divisione | Secondi |
|---------|-----------|---------|
| 7 | 16 | 1,6 |
| 5 | 32 | 3,2 |
| 4 | 64 | 6,4 |
| 6 | 128 | 12,8 |
| 14 | 256 | 25,6 |
| 13 | 512 | 51 |
| 15 | 1.024 | 102 |
| 1 | 4.096 | 409 |
| 2 | 8.192 | 819 |
| 3 | 16.384 | 1638 |

ELENCO COMPONENTI LX.1075

- R1 = 1 megaohm 1/4 watt
- R2 = 220.000 ohm 1/4 watt
- R3 = 47.000 ohm 1/4 watt
- R4 = 100.000 ohm 1/4 watt
- R5 = 100.000 ohm 1/4 watt
- R6 = 100.000 ohm 1/4 watt
- R7 = 10.000 ohm 1/4 watt
- R8 = 1 megaohm 1/4 watt
- R9 = 680 ohm 1/4 watt
- R10 = 12.000 ohm 1/4 watt
- R11 = 330 ohm 1/4 watt
- R12 = 1.000 ohm 1/4 watt
- R13 = 100 ohm 1 watt
- R14 = 100 ohm 1 watt
- C1 = 100.000 pF poliestere
- C2 = 470.000 pF poliestere
- C3 = 100.000 pF poliestere
- C4 = 470.000 pF poliestere
- C5 = 100.000 pF poliestere
- C6 = 470 mF elettr. 25 volt
- C7 = 1 mF poliestere 630 volt
- C8 = 100.000 pF pol. 630 volt
- DS1-DS2 = diodi 1N4150
- DS3 = diodo 1N4007
- DZ1 = zener 12 volt 1 watt
- TR1 = NPN tipo BC238
- TR2 = NPN tipo BC238
- TRC1 = triac 500 volt 5 amper
- IC1 = C-Mos tipo 4060
- IC2 = C-Mos tipo 4093
- CP1 = cicalina piezo
- P1 = pulsante
- P2 = pulsante

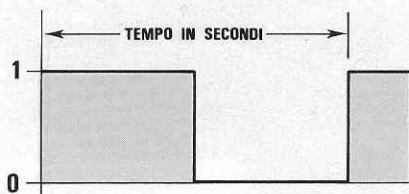


Fig.4 Sui piedini 7-5-4-6-14-13-15-1-2-3 dell'integrato CD.4060 ci ritroveremo per metà tempo, con un livello logico "1" e per l'altra metà con un livello logico "0". Nella Tabella n.2 abbiamo riportato il tempo in "secondi" in cui l'onda quadra rimane a livello logico "1".

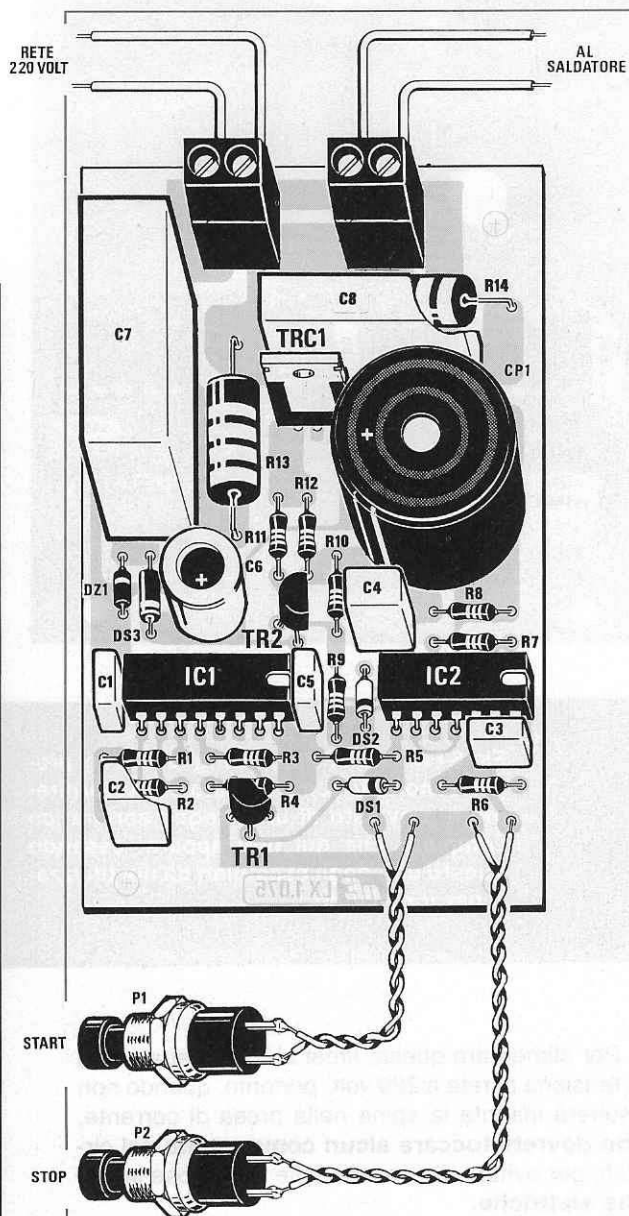


Fig.5 Schema pratico di montaggio del kit LX.1075. Il terminale "positivo" della cicalina piezo andrà rivolto verso la resistenza R13.

- sul piedino 13 avremo un **livello logico 1** della durata di **51 secondi**

- sul piedino 3 avremo un **livello logico 1** della durata di **1.638 secondi**, vale a dire di **27 minuti e 18 secondi**.

NOTA: Poichè dividendo 1.638,4 secondi per **60** si ottiene il numero **27,30**, molti di voi penseranno che il tipografo o noi stessi abbiamo commesso un **errore**. In realtà, 0,30 rappresenta i **centesimi** di minuto, pertanto, per ottenere i secondi bisognerà moltiplicare **60 x 0,30** e, così facendo, si otterranno **18 secondi**.

Dopo avervi spiegato quali **tempi** sia possibile prelevare dai piedini dell'integrato IC1, prendiamo ora in considerazione il **Flip-Flop Set-Reset** composto dai due Nand siglati IC2/B e IC2/C.

Quando sul piedino 10 di questo Flip-Flop sarà presente un **livello logico 1**, il transistor TR1 si porterà in conduzione **eccitando** il Gate del Triac, che provvederà a fornire tensione al "saldatore" o al "ferro da stiro" applicato sulle bocche d'uscita.

Quando sul piedino 10 di questo Flip-Flop sarà presente un **livello logico 0**, il transistor TR1 cesserà di condurre **diseccando** il Gate del Triac, che subito provvederà a **togliere** la tensione dei 220 volt dalle bocche d'uscita.

Ogniqualevolta collegheremo questo timer ad una presa di corrente, sul piedino 10 del Flip-Flop ci ritroveremo con un **livello logico 0**, pertanto, sulle bocche d'uscita non risulterà presente la tensione necessaria per alimentare il saldatore o il ferro da stiro.

Non appena premeremo il pulsante di Start siglato **P1**, automaticamente modificheremo il livello logico sul piedino 10 del Flip-Flop che, passando a **livello logico 1**, porterà in conduzione il transistor TR2 e, di conseguenza, il diodo Triac provvederà ad alimentare il saldatore o il ferro da stiro collegato alle bocche d'uscita.

Ogniqualevolta premeremo il pulsante P1, cortocirciteremo a massa, tramite il diodo DS1, anche la Base del transistor TR1, che, interdicendosi, permetterà al piedino 12 di **reset** di IC1 di portarsi a livello logico 1 tramite R3 e, così facendo, automa-

ticamente partirà anche l'oscillatore interno; pertanto, ogni **51 secondi** vi sarà un cambio di livello logico sul piedino 13 ed ogni **27 minuti** un cambio di livello logico sul piedino 3.

Poichè queste due uscite sono collegate agli ingressi del Nand siglato **IC2/A**, controllando la sua tavola della verità scopriremo che l'uscita andrà a **livello logico 0** quando su entrambi gli ingressi sarà presente un **livello logico 1**.

TABELLA 3

| piedino nr. 1 | piedino nr. 2 | uscita |
|---------------|---------------|--------|
| 0 | 0 | 1 |
| 0 | 1 | 1 |
| 1 | 0 | 1 |
| 1 | 1 | 0 |

Pertanto, anche se sul piedino 1 di questo Nand (piedino collegato all'uscita 13 di IC1) sarà presente un **livello logico 1** ogni **51 secondi**, la sua uscita non cambierà di livello logico.

Quando dopo **27 minuti** giungerà il **livello logico 1** sul piedino 2 (collegato all'uscita 3 di IC1), dopo circa **51 secondi** si presenterà un **livello logico 1** anche sull'opposto piedino 1 e, in queste condizioni, sul piedino d'uscita 3 di questo stesso Nand ci ritroveremo con un **livello logico 0** che, collegando a **massa** il condensatore C3, provvederà a far invertire la polarità del Flip-Flop IC2/B - IC2/D **disseccitando** il Gate del Triac.

Questo cambio di livello logico sull'uscita del Flip-Flop è possibile effettuarlo anche tramite il pulsante di **Stop** siglato **P2**, infatti, ogniqualvolta premeremo questo pulsante, porteremo il piedino 13 di tale Flip-Flop dal **livello logico 1** al **livello logico 0**.

Questo pulsante di Stop l'abbiamo inserito per poter **spegnere** manualmente il saldatore o il ferro da stiro quando, terminato un lavoro, sarebbe inutile tenerlo acceso fino alla fine del suo ciclo.

Il quarto Nand siglato IC2/D presente in questo circuito, lo utilizziamo per mettere in funzione la cicalina siglata CP1.

Quando, trascorsi **27 minuti**, ci ritroveremo con un **livello logico 1** sul piedino 3 di IC1, tale livello giungerà anche sul piedino 5 di IC2/D e, poichè questo Nand lo usiamo come **oscillatore BF**, entrerà in funzione e la cicalina ci avviserà con la sua **nota acustica** che, trascorsi **51 secondi** circa, il timer si **spegnerà**.

Per proseguire nel nostro lavoro, dovremo perciò premere nuovamente il pulsante **P1** di Start.

La nota acustica di tale cicalina la potremo rendere più acuta o più grave, modificando semplicemente il valore del condensatore C4.

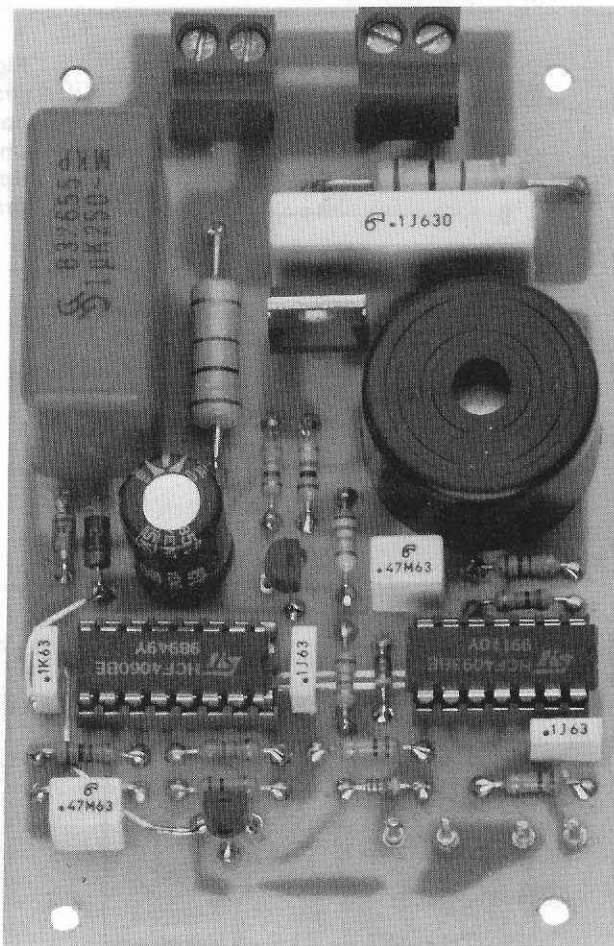


Fig.6 Foto notevolmente ingrandita del progetto montato. Lo stampato che vi forniremo è provvisto di un disegno serigrafico completo che qui non appare, essendo questo uno degli esemplari da noi utilizzati per il collaudo.

Per alimentare questo timer si usa direttamente la tensione di rete a 220 volt, pertanto, quando non risulterà inserita la spina nella presa di corrente, **non dovrete toccare alcun componente** del circuito per evitare di ricevere delle pericolose **scariche elettriche**.

Poichè i due integrati IC1 e IC2 devono essere alimentati con una tensione di circa **12 volt**, per ridurre il valore della tensione dei 220 volt a soli 12 volt, utilizzeremo semplicemente una resistenza, o un condensatore ed un diodo zener da 12 volt 1 watt (vedi R13-C7-DZ1).

CAMBIARE I TEMPI

Nel nostro circuito abbiamo riportato un tempo di **27 minuti**, che non a tutti potrebbe risultare comodo.

Ad esempio, qualcuno potrebbe voler scollegare il timer dopo **15 minuti**, qualcun altro dopo **60 minuti**, ecc.

Come noto, per ridurre o aumentare questi tempi sarà sufficiente modificare la capacità del condensatore C2 e, a titolo informativo, potremmo anche indicarvi che tempi potrete ottenere con valori standard di capacità:

TABELLA 1

| valore C2 | minuti |
|------------|--------|
| 150.000 pF | 10 |
| 180.000 pF | 12 |
| 220.000 pF | 14 |
| 270.000 pF | 18 |
| 330.000 pF | 22 |
| 390.000 pF | 26 |
| 470.000 pF | 27 |
| 560.000 pF | 37 |
| 680.000 pF | 45 |
| 820.000 pF | 54 |
| 1 microF. | 66 |

NOTA: se il condensatore ha una elevata tolleranza, i tempi qui riportati potranno variare anche di un 20% in più o in meno.

REALIZZAZIONE PRATICA

Una volta in possesso del circuito stampato a **fori metallizzati** siglato LX.1075, potrete iniziare a montare tutti i componenti disponendoli così come abbiamo evidenziato in fig.5.

I primi componenti che vi consigliamo di saldare sono i due zoccoli per gli integrati, ai quali potranno fare seguito i componenti di dimensioni più ridotte, cioè resistenze, diodi al silicio e diodo zener.

Nel caso dei diodi DS1-DS2 dovrete orientare il lato del loro corpo contornato da una **fascia gialla**, così come la riga **nera** nel disegno pratico.

Per quanto riguarda invece il diodo DS3, dovrete rivolgere la **fascia bianca** presente sul suo corpo verso l'integrato IC1, mentre nel caso del diodo zener DZ1 la **fascia nera** andrà orientata verso C7.

Dopo questi componenti potrete inserire i due transistor TR1-TR2, rivolgendo la parte piatta del loro corpo come chiaramente visibile nel disegno di fig.5 e in quello serigrafico presente sullo stampato.

Proseguendo nel montaggio, potrete iniziare ad inserire tutti i condensatori al poliestere e l'elettrolitico C6, rispettando la polarità positiva e negativa dei due terminali.

Sarà quindi la volta del diodo Triac, che dovrete saldare sullo stampato facendo in modo che la parte metallica del suo corpo sia orientata verso le due resistenze R11-R12, poi le due morsettiere per l'ingresso dei 220 volt di rete e per l'uscita.

Da ultimo, dovrete montare la cicalina CP1, rivolgendo il lato del suo corpo in cui appare il segno + verso il diodo Triac.

Completato il montaggio, potrete prendere il contenitore plastico MTK.07.03, sfilandone il pannello frontale sul quale praticerete i due fori necessari per l'inserimento del pulsante di **Start** e di quello di **Stop**.

Sul pannello posteriore dovrete praticare un altro foro per far passare il cordone di alimentazione dei 220 volt; anzichè utilizzare un altro cordone provvisto di una presa femmina, potrete fissare su tale pannello una comune presa rete plastica da 220 volt.

Inserito il circuito stampato all'interno del mobile, lo dovrete fissare con due viti autofilettanti, dopodichè dovrete collegare i terminali dei due pulsanti a quelli presenti in prossimità di DS1 e di R6.

Chiusa la scatola, potrete subito collaudarlo collegando provvisoriamente all'uscita una lampadina da 220 volt, per valutare dopo quanto tempo il circuito si spegne una volta premuto il pulsante di Start.

COSTO DI REALIZZAZIONE

Tutti i componenti necessari per la realizzazione del kit LX.1075, cioè circuito stampato, integrati, triac, transistor, resistenze, condensatori, due pulsanti, cicalina piezoelettrica (vedi fig.5), **ESCLUSO** il solo mobile plastico L.25.500

Il solo mobile plastico MTK07.03 L.9.000
Costo del circuito stampato LX.1075 L.7.000

Nei prezzi sopra indicati non sono incluse le spese postali di spedizione a domicilio.

MONOSTABILE a RITARDO (Fig.1)

Premendo il pulsante P1 applicato sull'ingresso di questo **monostabile**, l'uscita (piedino 3) che, in condizione normali, si trova a **livello logico 0**, si porterà immediatamente a **livello logico 1**.

Fintanto che terremo premuto il pulsante, la condizione sull'uscita rimarrà a **livello logico 1** e, quando lo lasceremo, l'uscita si riporterà a **livello logico 0**, con un **ritardo** che potremo prefissare modificando i valori di R1-C1.

Come evidenziato in fig.1, ogniqualvolta premeremo il pulsante, cortocircuiteremo verso massa il piedino 2 dell'integrato e, tramite il diodo DS1, scaricheremo il condensatore elettrolitico C1 applicato tra i piedini 6-7 e la massa.

Con l'ingresso cortocircuitato verso massa, in

uscita otterremo un **livello logico 1**, cioè una tensione positiva pari a quella di alimentazione.

Rilasciando il pulsante, l'uscita si riporterà a **livello logico 0** solo quando il condensatore C1 si sarà **ricaricato**.

Il tempo necessario al condensatore C1 per caricarsi, si può ricavare da queste due formule:

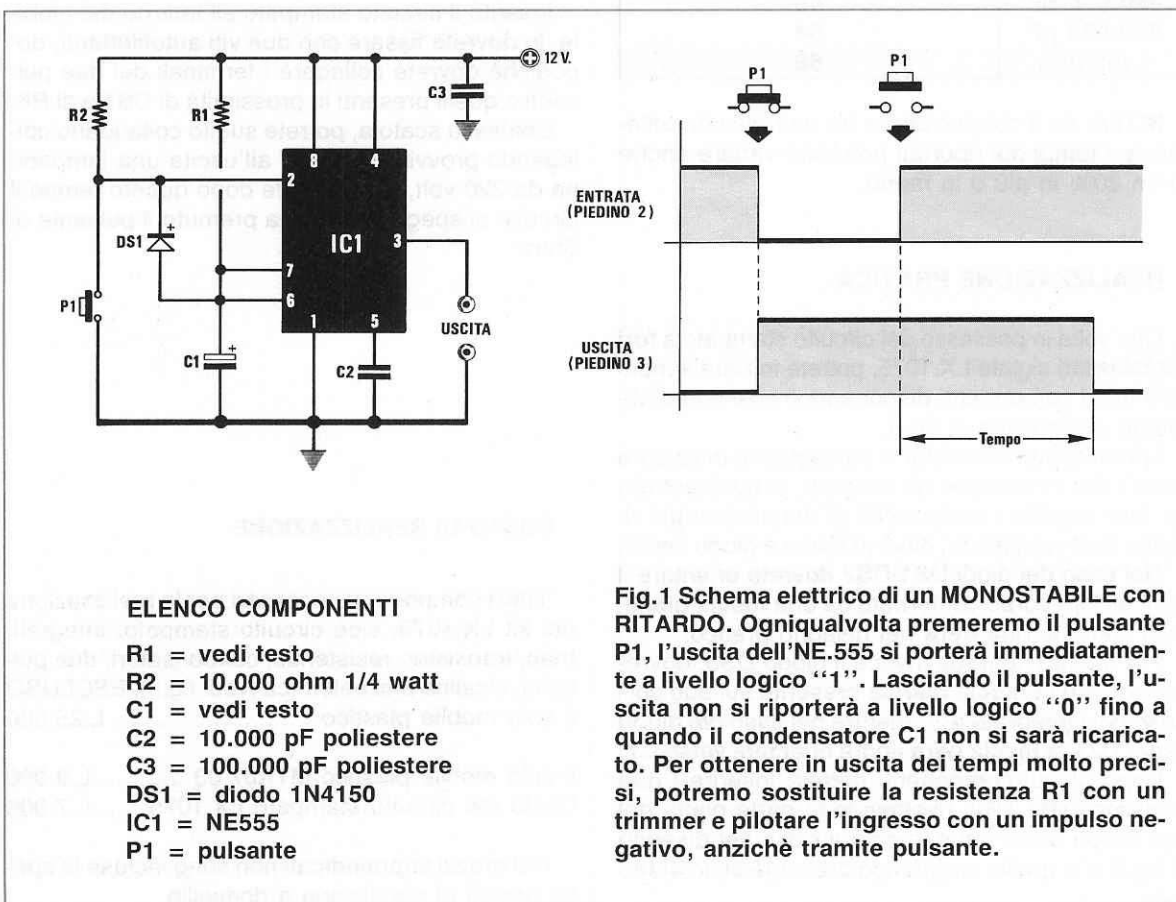
$$\text{Millisecondi} = 1,1 \times R1 \times C1$$

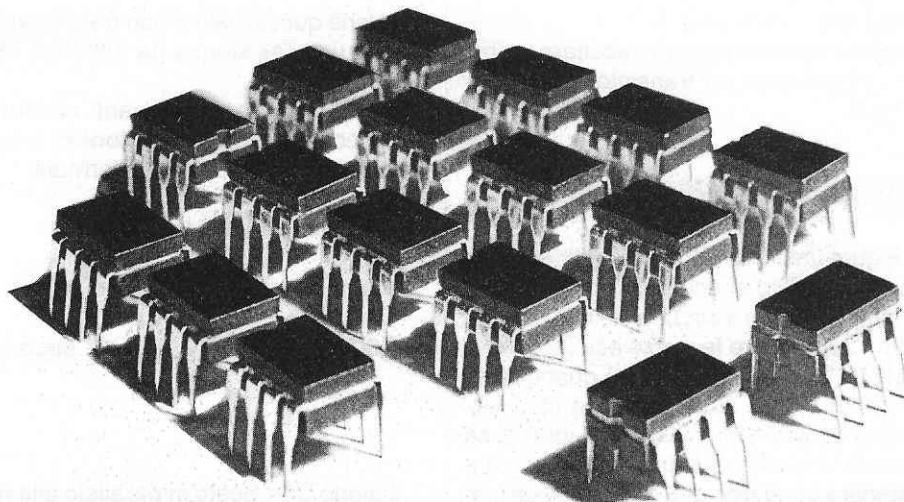
$$\text{Secondi} = 0,0011 \times R1 \times C1$$

NOTA: il valore della resistenza R1 deve essere espresso in **kiloohm** e quello del condensatore C1 in **microfarad**.

Ammettendo di aver utilizzato **47 kiloohm** per R1 e **10 microfarad** per C1, l'uscita si riporterà a li-

CIRCUITI con l'NE555





e i corrispondenti C-MOS

Dopo avervi presentato sulle riviste n.148/149 - n.150 diversi circuiti applicativi con l'integrato NE.555 ed i suoi corrispondenti C/Mos, ICM.7555 - TS.555/CN - KS.555, proseguiamo nella nostra carrellata con altri schemi che potranno sempre esservi di grande utilità.

vello logico 0 dopo un tempo di:

$$1,1 \times 47 \times 10 = 517 \text{ millisecondi}$$

Per ottenere dei tempi ben definiti, conviene sempre scegliere un valore di capacità **standard** in microfarad e calcolare il valore della R1 in kilohm utilizzando la formula:

$$R1 = \text{secondi} : (0,0011 \times C1)$$

Ammettendo di avere un condensatore da **470 microfarad** e di volere ottenere un ritardo di **60 secondi**, si dovrà scegliere per R1 un valore di:

$$60 : (0,0011 \times 470) = 116 \text{ kilohm}$$

Anche inserendo questo esatto valore, difficilmente si riuscirà ad ottenere il tempo richiesto, poiché i condensatori elettrolitici sono caratterizzati da tolleranze elevate.

A chi volesse ottenere dei tempi molto **precisi**, consigliamo di utilizzare in sostituzione della resistenza R1, un trimmer da **220.000 ohm**, regolandolo poi sperimentalmente in modo da compensa-

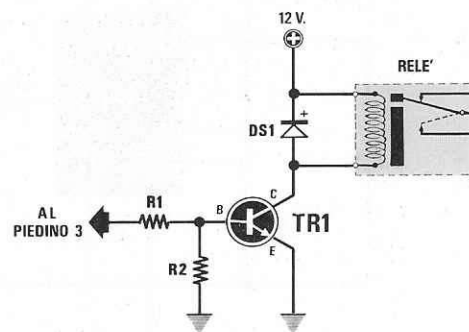


Fig.2 Volendo eccitare dei relè, potremo collegare il piedino d'uscita 3 dell'NE.555 alla Base di un qualsiasi transistor NPN.

ELENCO COMPONENTI

- R1 = 4.700 ohm 1/4 watt
- R2 = 10.000 ohm 1/4 watt
- DS1 = diodo 1N4007
- TR1 = NPN tipo BC237
- RELÈ = relè 12 volt 1 scambio

re la tolleranza del condensatore.

Se con questo circuito volessimo eccitare un relè, dovremmo aggiungere un transistor come evidenziato in fig.2.

ANTI-BUMP per AMPLIFICATORI BF (Fig.3)

Per evitare quel fastidioso "bump" udibile nelle casse acustiche quando si accende un amplificatore HI-FI, si può utilizzare il circuito visibile in fig.3, che provvederà a collegare le casse acustiche alle uscite dello stadio finale in **ritardo**, cioè quando tutti i condensatori elettrolitici si saranno già caricati.

Il ritardo dipende dai valori di R2 e C2, quindi se per C2 avessimo una capacità di **47 microfarad** e volessimo ottenere un ritardo di **5 secondi**, potremo calcolare il valore della resistenza R2 utilizzando la seguente formula:

$$R2 = \text{secondi} : (0,0011 \times C2)$$

NOTA: il valore di C2 deve essere espresso in **microfarad** ed il valore di R2 in **kiloohm**.

Pertanto, il valore richiesto per R2 sarà di:

$$5 : (0,0011 \times 47) = 96,71 \text{ kiloohm}$$

Poichè questo valore non è standard, potremo utilizzare una resistenza da **100.000 ohm**.

Per conoscere dopo quanti **secondi** si ecciterà il relè con i valori di **100 kiloohm** e di **47 microfarad**, dovremo utilizzare la formula:

$$\text{secondi} = 0,0011 \times R2 \times C2$$

quindi otterremo un tempo di:

$$0,0011 \times 100 \times 47 = 5,17 \text{ secondi}$$

Il diodo DS1 posto in parallelo alla resistenza R2 serve a scaricare rapidamente il condensatore C2, ogniqualvolta si spegnerà l'amplificatore, in modo da garantire sempre lo stesso ritardo nell'inserimento degli altoparlanti, nell'eventualità in cui l'amplificatore venisse spento e subito riacceso.

Il circuito richiede per la sua alimentazione una tensione di **12 volt**, quindi se il vostro amplificatore funziona con tensioni notevolmente più elevate, ad esempio di 30-40-50 volt, vi converrà realizzare un piccolo alimentatore separato.

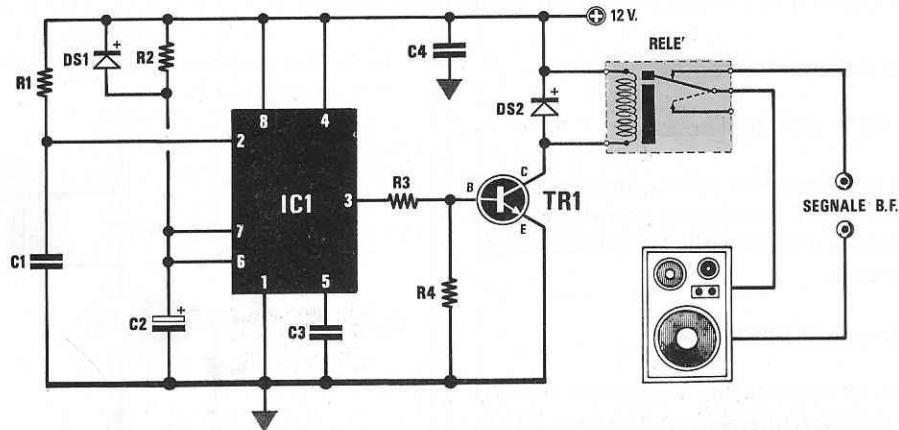


Fig.3 Schema elettrico di un ANTI-BUMP che potrà essere utilizzato per collegare ad un amplificatore le Casse Acustiche quando tutti i condensatori elettrolitici si saranno totalmente caricati. Il circuito andrà alimentato con una tensione di 12 volt.

ELENCO COMPONENTI

R1 = 10.000 ohm 1/4 watt
R2 = vedi testo
R3 = 4.700 ohm 1/4 watt
R4 = 10.000 ohm 1/4 watt
C1 = 100.000 pF poliestere
C2 = vedi testo

C3 = 10.000 pF poliestere
C4 = 100.000 pF poliestere
DS1 = diodo 1N4150
DS2 = diodo 1N4007
TR1 = NPN tipo BC237
IC1 = NE555
RELÈ = relè 12 volt 1 scambio

LAMPEGGIATORE a DUE LED (Fig.4)

Questo circuito in configurazione **astabile** (vedi fig.4) può essere utilizzato per far lampeggiare alternativamente due diodi led.

Per stabilire quanti lampeggii otterremo in un tempo di **60 secondi** (pari ad 1 minuto), potremo usare la seguente formula:

$$\text{lampeggii} = 86.400 : ((R1 + R2 + R2) \times C2))$$

NOTA: i valori delle resistenze devono essere espressi in **kiloohm**, mentre quello del condensatore in **microfarad**.

Ammessi di avere inserito nel circuito un condensatore elettrolitico da **220 microfarad** e una resistenza R2 da **82 kiloohm** e che la R1 sia da **1 kiloohm**, ogni minuto otterremo questo numero di lampeggii:

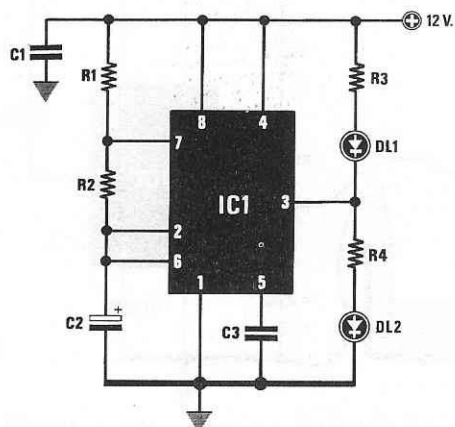
$$86.400 : ((1 + 82 + 82) \times 220) = 2,38 \text{ lampeggii}$$

Aumentando la capacità del condensatore C2, si **ridurrà** il numero dei lampeggii, mentre riducendola **aumenterà**.

Chi volesse conoscere la **frequenza** di questo oscillatore, potrà usare la formula qui sotto riportata:

$$\text{Hz} = 1.440 : ((R1 + R2 + R2) \times C2)$$

Se questo circuito venisse alimentato con una tensione di **9 volt** anziché di **12 volt** come da noi riportato, sarebbe necessario ridurre il valore delle resistenze **R4-R5** a soli **470 ohm** per ottenere una maggiore luminosità dei due diodi.



MONOSTABILE + FOTOACCOPIATORE (Fig.5)

In talune applicazioni potrebbe presentarsi la necessità di **isolare** elettricamente il multivibratore monostabile dal circuito che lo pilota.

Utilizzando un **fotoaccoppiatore** come visibile in fig.5, potremo portare a **livello logico 0** il piedino 2 del trigger dell'NE.555, ogniqualvolta il diodo emittente presente nel fotoaccoppiatore verrà posto in conduzione.

Infatti, il diodo eccitando il fototransistor lo porterà in conduzione cortocircuitando a **massa** il piedino 2 e, così facendo, verrà attivato il monostabile.

Quando il fototransistor sarà diseccitato, il piedino 3 d'uscita si troverà a **livello logico 0**, mentre quando il fototransistor verrà eccitato, il piedino 3 d'uscita si porterà immediatamente a **livello logico 1**.

L'uscita dal **livello logico 1** si riporterà a **livello logico 0**, dopo un tempo che potremo calcolare usando le formule qui sotto riportate:

$$\text{Millisecondi} = 1,1 \times R3 \times C1$$

$$\text{Secondi} = 0,0011 \times R3 \times C1$$

NOTA: il valore della resistenza R3 deve essere espresso in **kiloohm**, mentre quello del condensatore C1 in **microfarad**.

Poiché quando si progetta un circuito si sa quale **tempo** si desidera ottenere, ma non si conosce mai quale valore di **R3** o di **C1** scegliere, converrà usare le seguenti formule:

$$R3 = \text{secondi} : (0,0011 \times C1)$$

$$C1 = \text{secondi} : (0,0011 \times R3)$$

ELENCO COMPONENTI

R1 = 1.000 ohm 1/4 watt

R2 = vedi testo

R3 = 680 ohm 1/4 watt

R4 = 680 ohm 1/4 watt

C1 = 100.000 pF poliestere

C2 = vedi testo

C3 = 10.000 pF poliestere

DL1 = diodo led

DL2 = diodo led

IC1 = NE555

Fig.4 Schema elettrico di un LAMPEGGIATORE per diodi led. Modificando la capacità del condensatore elettrolitico C2, potremo rallentare o accelerare la velocità del lampeggio.

In pratica, conviene scegliere un valore di capacità **standard**, poi ricercare il valore della resistenza.

Ad esempio, per ottenere un ritardo di **5 secondi**, potremo scegliere un condensatore elettrolitico da **47 microfarad** e poi calcolare quale valore di resistenza dovremo utilizzare:

$$5 : (0.0011 \times 47) = 96,7 \text{ kilohm}$$

In questo caso, potremo tranquillamente utilizzare una resistenza da **100.000 ohm**, perchè dobbiamo sempre considerare che i condensatori elettrolitici sono caratterizzati da notevoli **tolleranze**.

La resistenza R1 posta in serie al diodo fotoaccoppiatore, andrà calcolata in funzione dei volt che applicheremo su tale diodo utilizzando la formula:

$$R1 = (\text{volt} - 1,5) : 0,02$$

NOTA: il valore della resistenza R1 in questo caso è espresso in **ohm**.

Se, per esempio, ai capi di tale diodo applicheremo una tensione di **30 volt**, dovremo utilizzare per R1 un valore di:

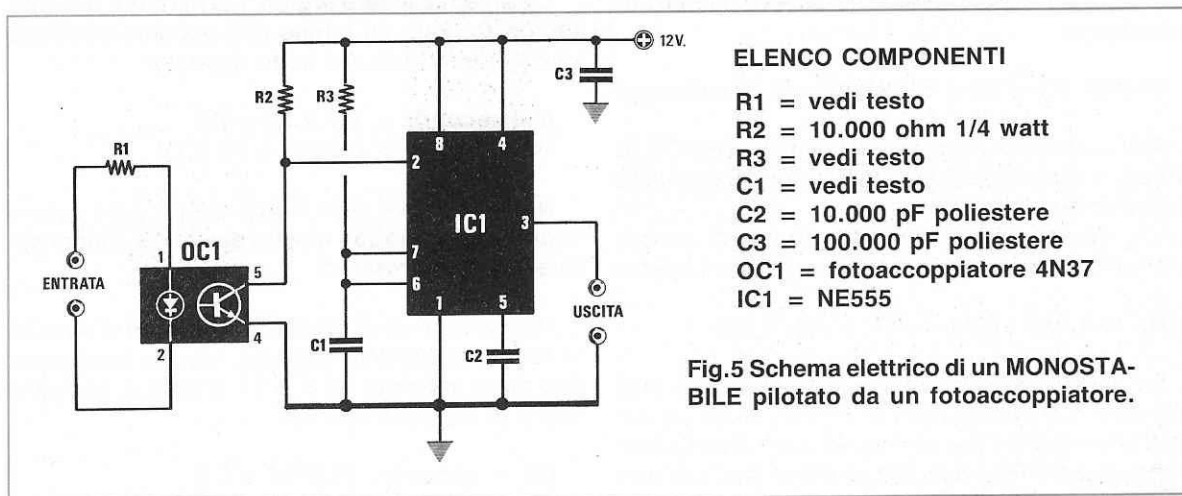
$$(30 - 1,5) : 0,02 = 1.425 \text{ ohm}$$

Poichè questo valore non è standard, potremo usare un valore di **1.500 ohm**.

Se ai capi di tale diodo applicheremo una tensione di 12 volt, dovremo utilizzare per R1 un valore di:

$$(12 - 1,5) : 0,02 = 525 \text{ ohm}$$

che arrotonderemo sul valore standard di 560 ohm.



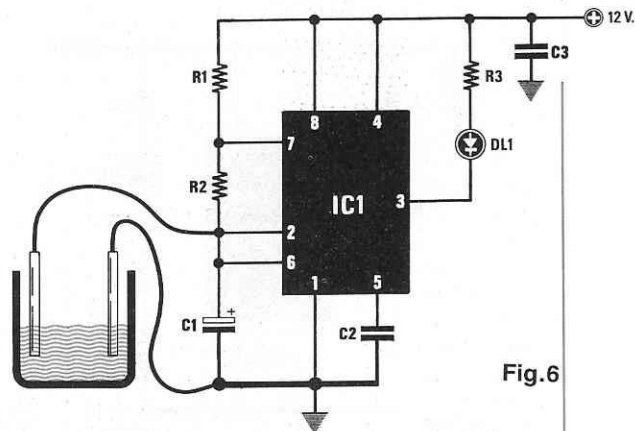
INDICATORE di LIVELLO ACQUA (Fig.6)

Il circuito che vi proponiamo in fig.6, può essere utilizzato come indicatore di **livello minimo** per cisterne contenenti acqua.

Immergendo i due puntali fino al **livello minimo** oltre il quale vogliamo che l'acqua scenda, fino a quando l'acqua non toccherà i due puntali, il piedino 2 risulterà cortocircuitato a **massa**, ed in queste condizioni il diodo led risulterà acceso **ma non lampeggerà**.

Quando l'acqua **non toccherà** più i due puntali, il condensatore C1 potrà caricarsi ed il diodo led inizierà a **lampeggiare** ad una frequenza di **4 Hertz**.

Questo circuito potrà essere alimentato con una qualsiasi tensione continua da **9 volt a 15 volt**.



- Fig.6**
- R1 = 1.000 ohm 1/4 watt
 - R2 = 18.000 ohm 1/4 watt
 - R3 = 560 ohm 1/4 watt
 - C1 = 10 mF elettr. 25 volt
 - C2 = 10.000 pF
 - C3 = 100.000 pF
 - DL1 = diodo led
 - IC1 = NE555

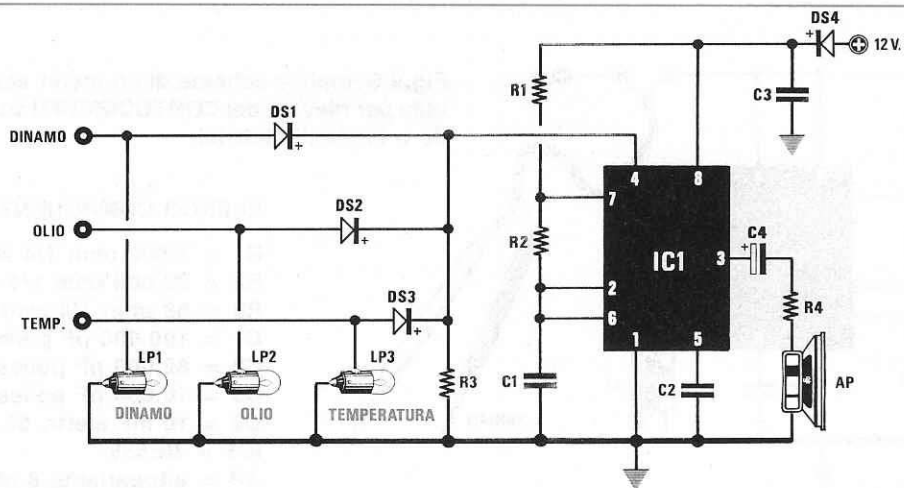


Fig.7 Schema elettrico di un controllo SONORO per auto o per altri impieghi. Ogni volta che sui tre fili Dinamo-Olio-Temperatura risulterà presente una tensione positiva per accendere le lampade SPIA, dall'altoparlante uscirà una nota acustica.

ELENCO COMPONENTI

R1 = 1.000 ohm 1/4 watt
 R2 = 22.000 ohm 1/4 watt
 R3 = 10.000 ohm 1/4 watt
 R4 = 68 ohm 1/4 watt
 C1 = 82.000 pF poliestere
 C2 = 10.000 pF poliestere
 C3 = 100.000 pF poliestere
 C4 = 10 mF elettr. 63 volt
 DS1 = diodo 1N4007
 DS2 = diodo 1N4007
 DS3 = diodo 1N4007
 DS4 = diodo 1N4007
 IC1 = NE555
 AP = altoparlante 8 ohm

CONTROLLO SONORO per LUCI SPIA (Fig.7)

Questo circuito potrebbe servire per essere avvisati **acusticamente** qualora noi, intenti alla guida della nostra vettura, non ci accorgessimo dell'accensione delle spie dell'**olio-temperatura-dinamo**, oppure di altre lampade spia che funzionino a bassa tensione.

Quando la tensione positiva accenderà una delle tre lampade, il diodo al silicio collegato al filo di alimentazione (vedi DS1-DS2-DS3), porterà a **livello logico 1** il piedino 4 di **reset** dell'NE.555 posto in configurazione **astabile** e, in queste condizioni, sul piedino d'uscita 3 sarà presente una frequenza ad onda quadra di circa **390 Hz**, frequenza che verrà utilizzata per pilotare un piccolo altoparlante da 8 ohm.

Per variare la frequenza del segnale acustico, si potrà modificare il valore della resistenza R2 o del condensatore C1.

Per conoscere il valore in frequenza della nota acustica potremo utilizzare la seguente formula:

$$\text{Hz} = 1.440 : ((R1 + R2 + R2) \times C1)$$

Nuovamente, ripetiamo che i valori delle resistenze devono essere espressi in **kilohm** e quello del condensatore in **microfarad**.

Quindi, usando per R2 una resistenza da **47 kilohm** e per C1 un condensatore da **18.000 picofarad**, che convertiti in **microfarad** ci daranno $18.000 : 1.000.000 = 0,018$ microfarad, otterremo una frequenza di:

$$1.440 : ((1 + 47 + 47) \times 0,018) = 842 \text{ Hz}$$

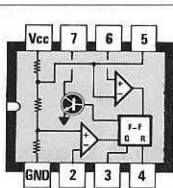
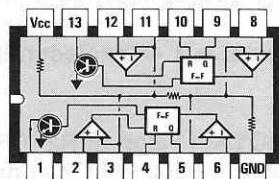
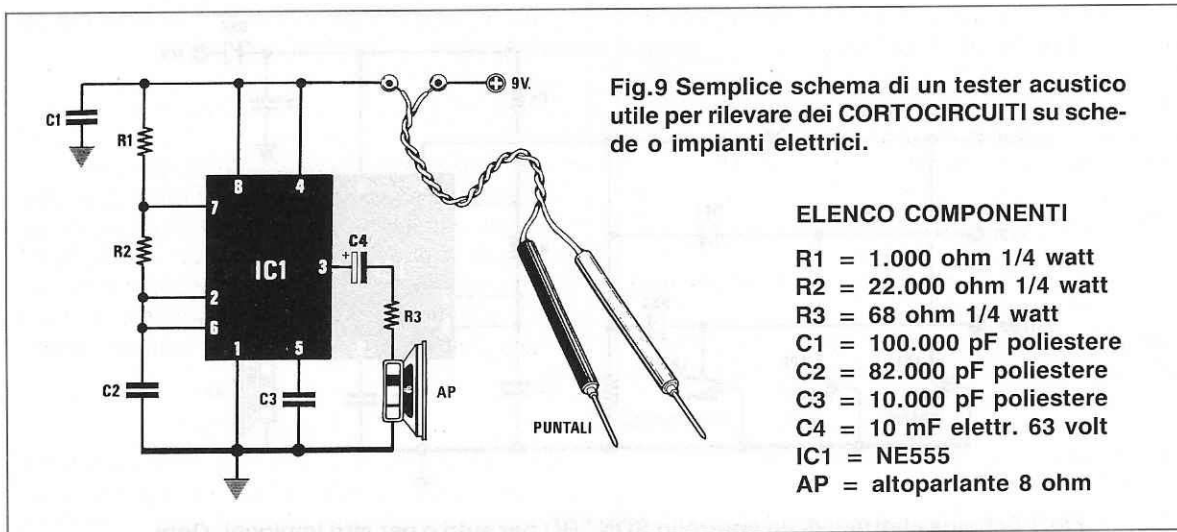


Fig.8 Connessioni dell'NE.555 e dell'NE.556 viste da sopra.

NE555



NE 556



TESTER per CORTOCIRCUITI (Fig.9)

Il semplice circuito riportato in fig.9 può essere utilizzato come tester, per verificare la presenza di eventuali **cortocircuiti** su schede o su qualsiasi impianto elettrico.

Chiaramente, questi controlli vanno eseguiti quando la scheda, o l'impianto, **non risultano** alimentati, diversamente, se si applicassero i due puntali su due punti sottotensione, si correrebbe il rischio di danneggiare l'NE.555.

In pratica, toccando con i due puntali due piste in **cortocircuito**, forniremo la tensione di alimentazione all'NE.555 e, di conseguenza, l'altoparlante posto sull'uscita (terminale 3) inizierà a suonare alla frequenza prestabilita dal valore di R2 e di C2.

Se la nota acustica non risulterà di nostro gradimento e la vorremo rendere meno acuta, potremo aumentare il valore del condensatore C2.

Comunque la formula per conoscere la frequenza in Hz generata da questo oscillatore astabile, è la stessa utilizzata per lo schema di fig.7.

Per alimentare questo circuito potremo utilizzare una comune pila tipo radio da 9 volt.

GENERATORE DI TRENI D'ONDA (Fig.10)

Lo schema di fig.10 utilizza due NE.555 che potremo sostituire con un solo NE.556, che, come noto, è composto da due NE.555.

Questo circuito permette di ottenere sull'uscita (piedino 3 di IC2) un **treno d'impulsi** di durata ben definita, ogniqualvolta il piedino d'ingresso (piedi-

no 2 di IC1) verrà portato a **livello logico 0** vale a dire **cortocircuitato** a massa.

Tale circuito potrebbe risultare molto utile in tutti quei casi in cui sia necessario inviare un certo numero di impulsi a **livello logico 1** in un tempo prestabilito.

Ad esempio, se dobbiamo inviare ad un circuito **30 impulsi in 10 secondi**, anziché premere per 30 volte consecutive un tasto nei 10 secondi, basterà premerlo **una sola volta** ed il circuito eseguirà questa operazione senza sbagliare.

Il primo integrato NE.555, che nello schema elettrico abbiamo siglato IC1, viene utilizzato come oscillatore **monostabile** ed è quello che ci permetterà di ottenere il **tempo** di durata degli impulsi, mentre il secondo, siglato IC2, viene utilizzato come oscillatore **astabile** ed è quello che ci permetterà di determinare quanti **impulsi** desideriamo ottenere nel tempo prefissato da IC1.

Per determinare il **tempo** di durata degli impulsi potremo usare la formula:

$$\text{Secondi} = 0,0011 \times R1 \times C1$$

NOTA: il valore di R1 è espresso in **kiloohm** e quello di C1 in **microfarad**.

Per determinare il numero degli **impulsi** che desideriamo ottenere nel **tempo** prestabilito, utilizzeremo questa seconda formula:

$$\text{Impulsi} = 1.440 \times \text{Secondi} : ((R2 + R3 + R3) \times C2)$$

NOTA: i valori di R2 e R3 sono espressi in **kiloohm** e quello di C2 in **microfarad**.

Ora, se si desidera che in un tempo di **5 secon-**

di fuoriescano da questo circuito **100 impulsi**, dovremo procedere come segue:

1° Sceglieremo per il monostabile IC1 una capacità C1 di valore standard e ricaveremo con la formula qui sotto riportata il valore di R1:

$$R1 = \text{Secondi} : (0,0011 \times C1)$$

NOTA: il valore di C1 va espresso in **microfarad**, quello di R1 in **kiloohm**.

Se per C1 sceglieremo ad esempio **1 microfarad**, scopriremo che per R1 dovremo utilizzare un valore ohmico esagerato:

$$5 : (0,0011 \times 1) = 4.545 \text{ kiloohm}$$

vale a dire una resistenza da **4,5 megaohm**.

Per **abbassare** il valore della R1, dovremo scegliere per C1 una capacità maggiore, ad esempio

47 microfarad e, così facendo, otterremo per R1 un valore di:

$$5 : (0,0011 \times 47) = 96,7 \text{ kiloohm}$$

vale a dire una resistenza di 96.700 ohm.

Poichè questo valore non è standard, consigliamo di usare una resistenza da 82.000 ohm e di porre in serie a questa un **trimmer** da 47.000 ohm.

Così facendo, potremo ricercare sperimentalmente il giusto valore ohmico, compensando anche le immancabili tolleranze del condensatore elettrolitico.

2° A questo punto dovremo calcolare a quale frequenza dovrà oscillare l'astabile IC2 per ottenere i **100 impulsi** in **5 secondi**, utilizzando la formula:

$$\text{Hertz} = \text{Impulsi} : \text{Secondi}$$

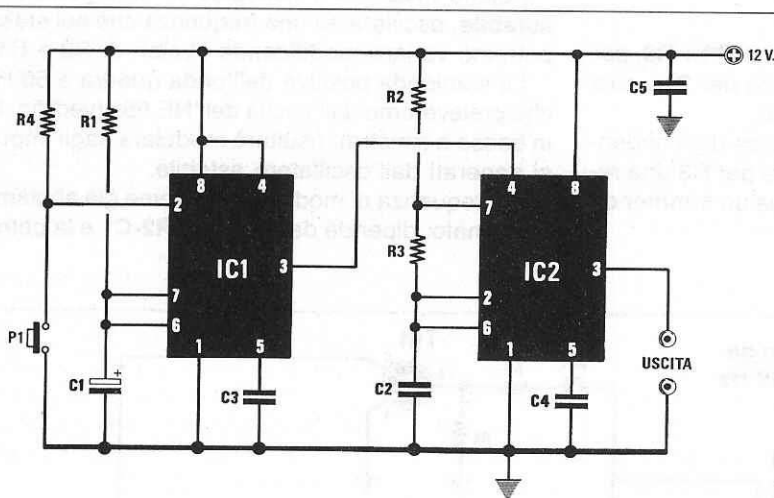
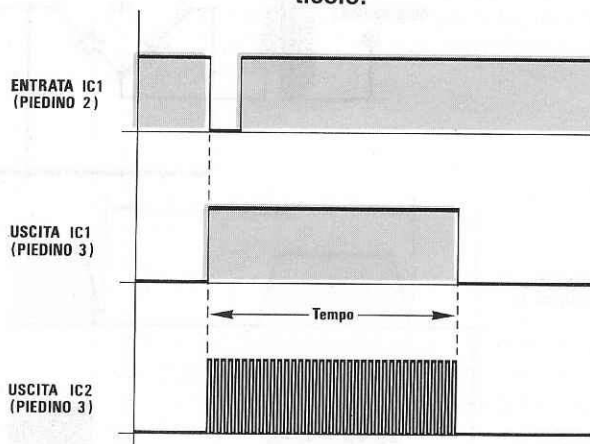


Fig.10 Schema elettrico di un generatore di TRENI D'ONDA.

Fig.11 Ogni volta che premeremo il pulsante P1, dal piedino d'uscita 3 di IC2 uscirà un treno d'impulsi che potremo calcolare con le formule riportate nell'articolo.

ELENCO COMPONENTI

- R1 = vedi testo
- R2 = 1.000 ohm 1/4 watt
- R3 = vedi testo
- R4 = 10.000 ohm 1/4 watt
- C1 = vedi testo
- C2 = vedi testo
- C3 = 10.000 pF poliestere
- C4 = 10.000 pF poliestere
- C5 = 100.000 pF poliestere
- IC1 = NE555
- IC2 = NE555
- P1 = pulsante



quindi otterremo una frequenza di:

$$100 : 5 = 20 \text{ Hertz}$$

Conosciuta la frequenza, dovremo anche in questo caso scegliere per il condensatore C2 un valore standard e calcolare **RX** con la formula:

$$RX = 1.440 : (\text{Hertz} \times C2)$$

NOTA: **RX** è la somma di **R3 + R3 + R2**. Il valore di C2 deve essere espresso in **microfarad**, in modo da ottenere **RX** in **kiloohm**.

Scelto per C2 un valore standard di 330.000 picofarad, che convertito in **microfarad** corrisponde a **0,33 mF**, avremo:

$$1.440 : (20 \times 0,33) = 218 \text{ kiloohm}$$

Calcolato **RX**, sottrarremo ad esso il valore di R2 che è pari ad **1 kiloohm** ed otterremo:

$$218 - 1 = 217 \text{ kiloohm}$$

Poichè questo valore è la somma di **R3 + R3**, per determinare R3 lo dovremo dividere per 2 e, così facendo, otterremo **108,5 kiloohm**.

Per correggere eventuali tolleranze del condensatore C2, consigliamo di utilizzare per R3 una resistenza da 82.000 ohm con in serie un trimmer da 47.000 ohm.

ONDA QUADRA a 50 Hz ad IMPULSI (Fig.12)

Con il circuito riportato in fig.12 si ottiene in uscita dall'NE.555 un'onda quadra a 50 Hz, il cui **livello logico 1** potremo modulare con un **treno di impulsi** la cui frequenza verrà determinata dal valore di **R2-C1**.

Come potete notare osservando lo schema elettrico, il diodo DS1 preleverà dall'onda sinusoidale a 50 Hz presente sul secondario del trasformatore T1, la sola **semionda positiva**, che serve per polarizzare la Base del transistor NPN siglato TR1.

In presenza della semionda **positiva**, il transistor si porterà in conduzione e, così facendo, **cortocircuiterà** a massa il piedino 4 di reset dell'NE.555 che **non potrà** oscillare.

In presenza della semionda **negativa** il transistor non potendo condurre, permetterà alla tensione positiva di alimentazione di raggiungere il piedino 4 e in questa condizione l'NE.555 **potrà** oscillare.

Poichè l'NE.555 è collegato in configurazione **astabile**, oscillerà ad una frequenza che noi stessi potremo variare modificando i valori di R2 e C1.

La semionda positiva dell'onda quadra a 50 Hz che preleveremo dall'uscita dell'NE.555 (vedi fig.11 in basso a sinistra), risulterà modulata dagli impulsi generati dall'oscillatore astabile.

La frequenza di modulazione, come già abbiamo accennato, dipende dal valore di **R2-C1** e la potre-

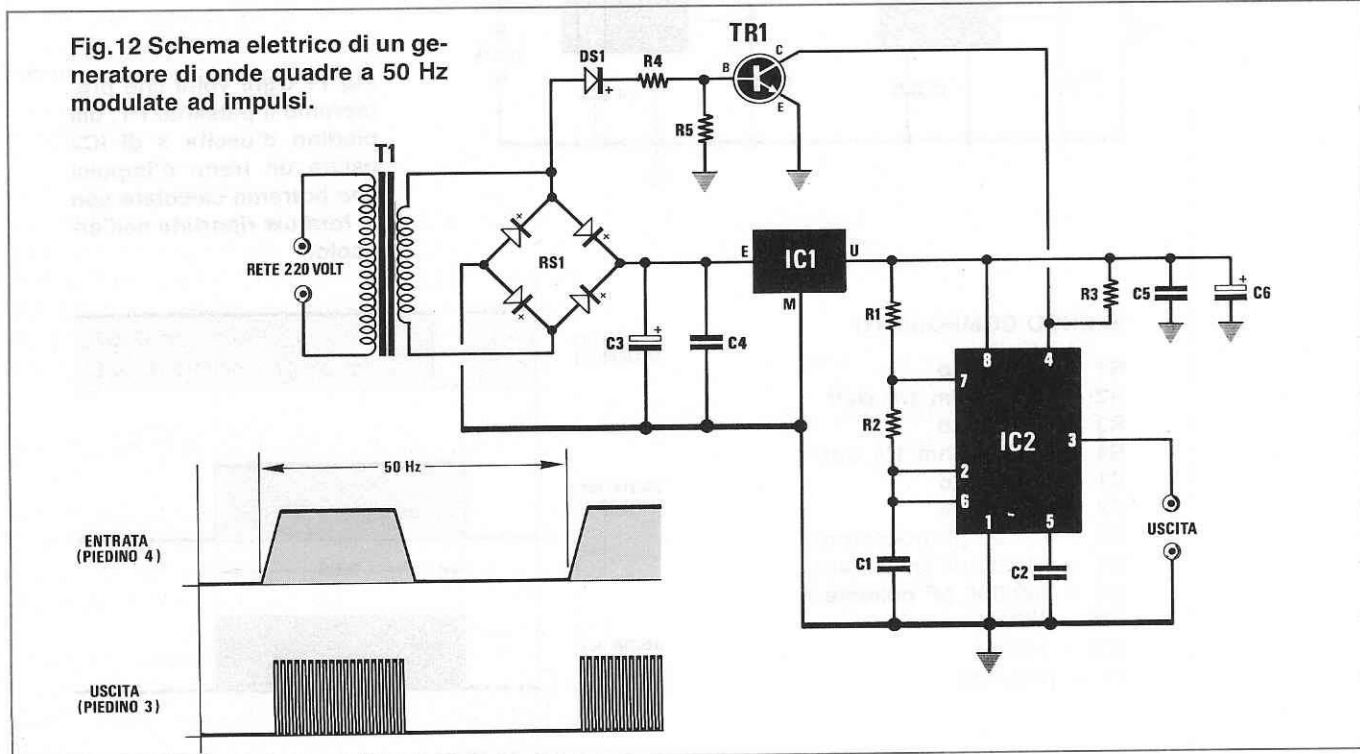
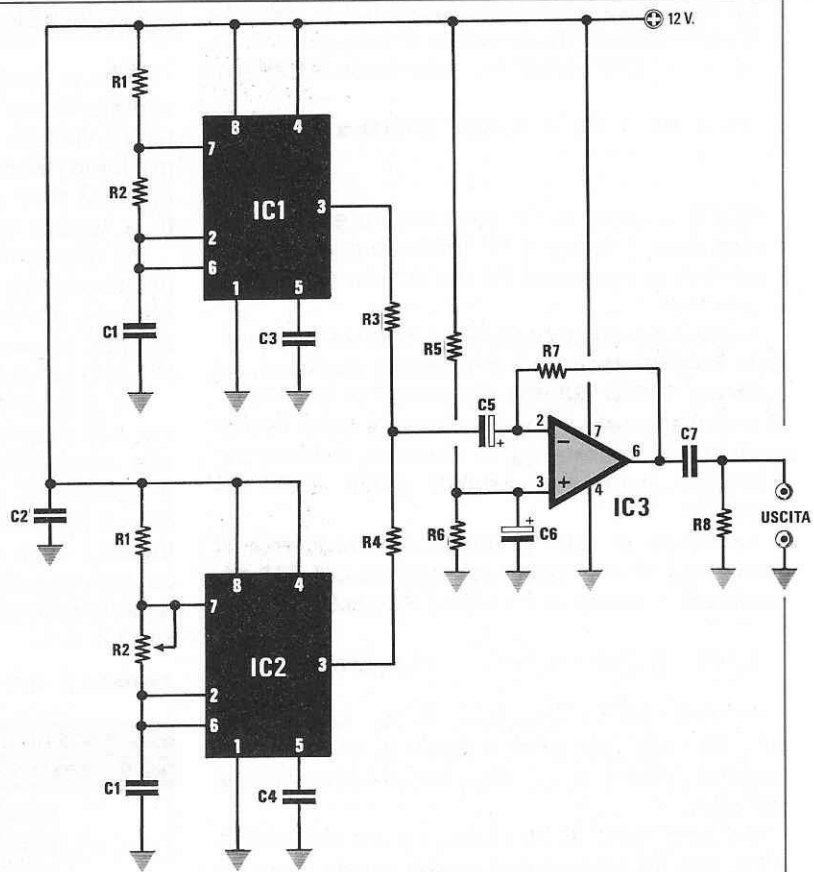


Fig.13 Schema elettrico di un circuito in grado di ottenere particolari effetti sonori.

ELENCO COMPONENTI

- R1 = 1.000 ohm 1/4 watt
- R2 = vedi testo
- R3 = 100.000 ohm 1/4 watt
- R4 = 100.000 ohm 1/4 watt
- R5 = 10.000 ohm 1/4 watt
- R6 = 10.000 ohm 1/4 watt
- R7 = 100.000 ohm 1/4 watt
- R8 = 47.000 ohm 1/4 watt
- C1 = vedi testo
- C2 = 100.000 pF poliestere
- C3 = 10.000 pF poliestere
- C4 = 10.000 pF poliestere
- C5 = 22 mF elettr. 25 volt
- C6 = 10 mF elettr. 63 volt
- C7 = 1 mF poliestere
- IC1 = NE555
- IC2 = NE555
- IC3 = TL081



ELENCO COMPONENTI

- R1 = 1.000 ohm 1/4 watt
- R2 = 47.000 ohm 1/4 watt
- R3 = 10.000 ohm 1/4 watt
- R4 = 100.000 ohm 1/4 watt
- R5 = 22.000 ohm 1/4 watt
- C1 = 18.000 pF poliestere
- C2 = 10.000 pF poliestere
- C3 = 47 mF elettr. 25 volt
- C4 = 100.000 pF poliestere
- C5 = 100.000 pF poliestere
- C6 = 10 mF elettr. 63 volt
- DS1 = diodo 1N4007
- TR1 = NPN tipo BC237
- IC1 = μ A78L09
- IC2 = NE555
- RS1 = ponte raddrizz. 100 V. 1 A.
- T1 = trasform. prim. 220 V. sec. 10 volt 0,5 amper

mo determinare ricorrendo alle formule riportate negli articoli relativi agli oscillatori **astabili**.

A titolo informativo, possiamo precisare che con i valori da noi riportati nell'elenco componenti, l'onda quadra a 50 Hz viene modulata con degli impulsi a **840 Hz** circa.

Facciamo presente che sulla Base del transistor TR1 è possibile applicare anche onde quadre a livello logico TTL, a bassissima frequenza, cioè **1-10 Hz**, ed in questo caso otterremo in uscita dall'NE.555 un'onda quadra a queste identiche frequenze, che potremo modulare con degli impulsi la cui frequenza deve essere almeno di **2-20 Hz**.

GENERATORE duplice FREQUENZA (Fig.13)

Lo schema riportato in fig.13 utilizza due oscillatori **astabili** che possono essere utilizzati per ricavare due **note** di diversa frequenza che, miscelate tra loro, ci permetteranno di ottenere un particolare effetto sonoro.

Ovviamente, per ascoltare in **altoparlante** questo suono, dovremo collegare l'uscita di questo circuito all'ingresso di un piccolo amplificatore finale da 3-5 watt.

La resistenza R2 dell'oscillatore IC1 la potremo calcolare utilizzando un valore di frequenza compreso tra i **1.000 - 2.000 Hz**, utilizzando la formula:

$$R1 + R2 + R2 = 1.440 : (\text{Hertz} \times C1)$$

NOTA: il valore di C1 deve essere espresso in **microfarad**, il valore di R1 in **kiloohm**, così come il valore della resistenza R2 che ricaveremo da questa formula.

Il valore del condensatore C1 lo dovremo prefissare scegliendone uno di capacità standard, ad esempio 15.000 - 22.000 - 33.000 pF e, poichè nella formula questo valore di capacità deve essere espresso in **microfarad**, lo dovremo dividere per 1.000.000 ottenendo così **0,015 - 0,022 - 0,033 microfarad**.

Ammessi di voler ottenere una frequenza di **1.750 Hz** e di voler usare una capacità di **0,015 microfarad**, il valore di **R1 + R2 + R2** sarà pari a:

$$1.440 : (1.750 \times 0,015) = 54,8 \text{ kiloohm}$$

Poichè **54,8 kiloohm** è la somma di **R1 + R2 + R2**, sottraendo il valore di R1 che è di **1 kiloohm**, otterremo per **R2 + R2** un valore di **53,8 kiloohm**.

Pertanto, la R2 dovrà essere uguale alla metà di **53,8**, cioè **26,9 kiloohm** e poichè questo non è un valore standard, ne sceglieremo uno di poco superiore a quello calcolato, cioè **27 kiloohm**.

Per determinare a quale frequenza effettivamente oscilla il nostro astabile, potremo servirci della seguente formula:

$$\text{Hertz} = 1.440 : ((R1 + R2 + R2) \times C1)$$

Quindi, con i valori da noi scelti per R2 e C1 otterremo:

$$1.440 : ((1 + 27 + 27) \times 0,015) = 1745 \text{ Hz}$$

valore molto prossimo ai **1.750 Hz** da noi richiesti.

Gli stessi valori scelti per l'oscillatore IC1, li impiegheremo anche per l'oscillatore IC2, soltanto che, avendo utilizzato in questo circuito per la resistenza R2 un **potenziometro**, anzichè una resistenza fissa, ci converrà scegliere per la **R2** un valore circa **doppio**, ad esempio **47.000 ohm**, in modo da poter ottenere una gamma di frequenza maggiore o minore di quella generata da IC1.

Le due frequenze presenti sui piedini d'uscita 3 di entrambi gli NE.555, verranno sommate tramite le due resistenze R3 e R4 ed applicate sul piedino d'ingresso dell'operazionale IC3, un normale TL.081.

TIMER PER TEMPI LUNGI (Fig.14)

Tutte le configurazioni **monostabili** fin qui presentate danno in uscita un livello logico 1 per un tempo limitato, in quanto già per ottenere dei tempi intorno i **30-50 secondi**, dobbiamo utilizzare delle capacità e dei condensatori di valore molto elevato, a scapito della precisione.

Per ottenere dei tempi molto più lunghi, ad esempio di qualche **decina di minuti** o anche di **qualche ora**, dovremo necessariamente utilizzare due **NE.555** (oppure un NE.556 composto da due NE.555) ed un integrato tipo **CD.4040** (vedi fig.14).

Per la descrizione dello schema elettrico partiremo dall'integrato CD.4040, un contatore binario che, contando gli impulsi applicati sul suo piedino d'ingresso **10**, provvederà a modificare il **livello logico 0** presente sui piedini d'uscita, in un **livello logico 1** dopo un tempo dipendente dalla frequenza degli impulsi applicati in ingresso e da un fattore di moltiplicazione che abbiamo riportato nella **TABELLA n.1**.

TABELLA N.1

| Piedini di uscita IC3 | Fattore di moltiplicazione |
|-----------------------|----------------------------|
| piedino 9 | 1 |
| piedino 7 | 2 |
| piedino 6 | 4 |
| piedino 5 | 8 |
| piedino 3 | 16 |
| piedino 2 | 32 |
| piedino 4 | 64 |
| piedino 13 | 128 |
| piedino 12 | 256 |
| piedino 14 | 512 |
| piedino 15 | 1.024 |
| piedino 1 | 2.048 |

Pertanto, se applicheremo sul piedino d'ingresso 10 una frequenza di **1 Hz**, potremo già affermare che sul piedino d'uscita 9 vi sarà un **livello logico 1** dopo **1 secondo**.

Sul piedino 7 dopo **2 secondi**, sul piedino 6 dopo **4 secondi** ed ovviamente sull'ultimo piedino 1 un **livello logico 1** dopo **2.048 secondi**, vale a dire dopo **34 minuti**.

Poichè su ogni uscita è presente un diodo al silicio (vedi da DS1 a DS12), che potremo collegare tramite un ponticello alla resistenza R8 da **10.000 ohm**, è intuitivo che se, per ipotesi, collegheremo a tale resistenza il piedino 1, fino a quando questo rimarrà a **livello logico 0** la tensione positiva fornita da tale resistenza verrà cortocircuitata a **masa** tramite il diodo sull'uscita dell'integrato.

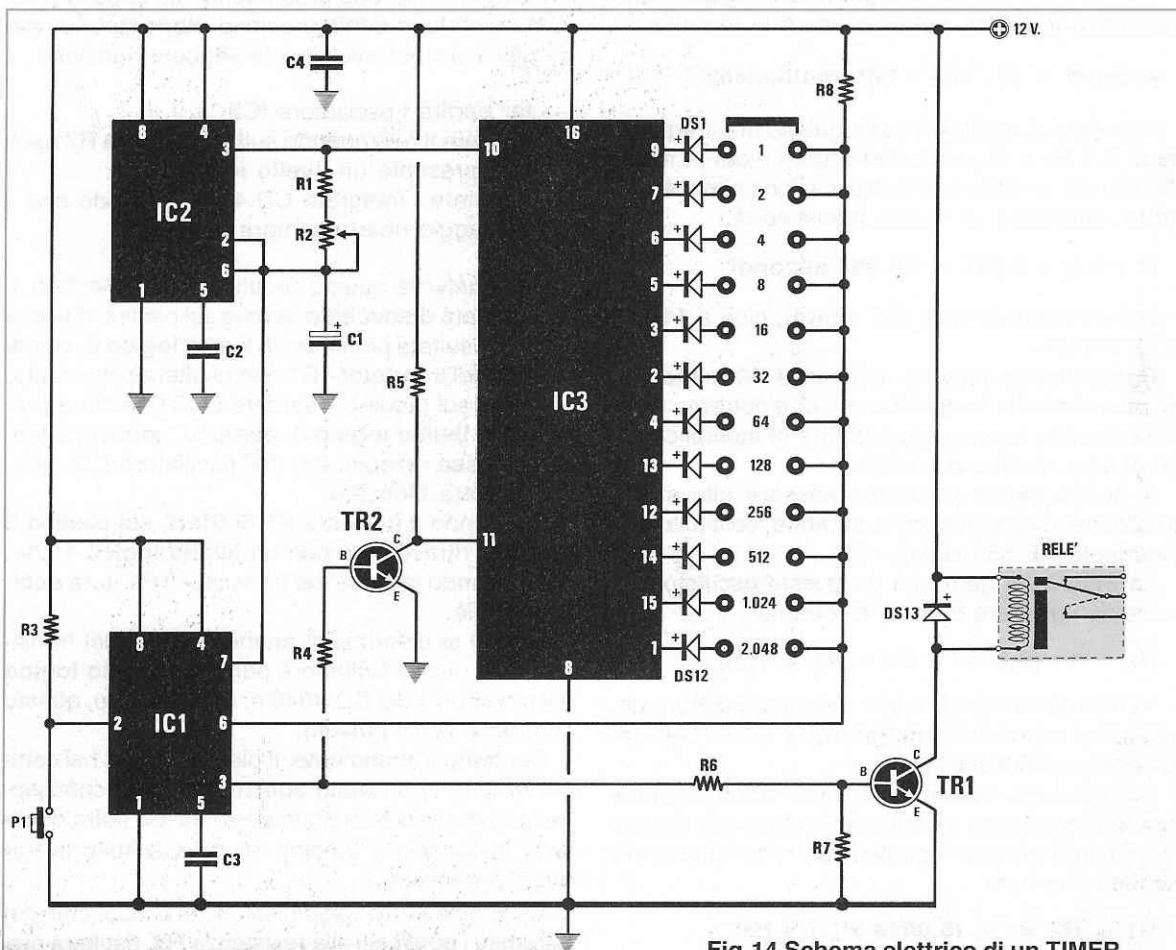


Fig. 14 Schema elettrico di un TIMER per tempi lunghi.

ELENCO COMPONENTI

- R1 = vedi testo
- R2 = vedi testo
- R3 = 10.000 ohm 1/4 watt
- R4 = 56.000 ohm 1/4 watt
- R5 = 10.000 ohm 1/4 watt
- R6 = 4.700 ohm 1/4 watt
- R7 = 10.000 ohm 1/4 watt
- R8 = 10.000 ohm 1/4 watt
- C1 = vedi testo
- C2 = 10.000 pF poliestere
- C3 = 10.000 pF poliestere
- C4 = 100.000 pF poliestere
- DS1-DS12 = diodi 1N.4150
- DS13 = diodo 1N4007
- TR1 = NPN tipo BC237
- TR2 = NPN tipo BC237
- IC1 = NE555
- IC2 = NE555
- IC3 = CD4040
- P1 = pulsante
- RELE' = relè 12 V. 1 scambio

Quando su tale piedino 1 dopo **34 minuti** sarà presente un **livello logico 1**, tale cortocircuito verrà eliminato e sul collegamento diodo/resistenza risulterà presente la tensione positiva di alimentazione.

Poc'anzi abbiamo accennato al fatto che il **massimo** tempo è quello che può fornirci il piedino 1 che ha un fattore di moltiplicazione di **2.048**, qui aggiungiamo che ponticellando verso la resistenza R8 anche altri piedini, il fattore di moltiplicazione aumenterà.

Così, ponticellando i piedini 1-15-14 si otterrà un fattore di moltiplicazione pari a **2.048 + 1.024 + 512 = 3.584 volte**, perciò si otterrà in pratica un tempo di circa **60 minuti**.

Ponticellando, invece, tutti i 12 piedini, otterremo un fattore di moltiplicazione di **4.095 volte**, corrispondente in pratica a circa **68 minuti**.

Riducendo la **frequenza** del segnale che applicheremo sull'ingresso, **aumenterà** il tempo, mentre aumentando la **frequenza** ovviamente si **ridurrà** il tempo.

Per conoscere il tempo in **secondi** in rapporto alla frequenza in **Hertz**, potremo usare la formula:

$$\text{secondi} = (1 : \text{Hz}) \times \text{fatt. moltiplicaz.}$$

Ammetto di applicare sull'ingresso una frequenza di **0,1 Hz** e di ponticellare tutti i diodi in modo da ottenere un fattore di moltiplicazione pari a **4.095 volte**, otterremo un tempo massimo di:

$$(1 : 0,1) \times 4.095 = 40.950 \text{ secondi}$$

che corrispondono a **682 minuti**, cioè a **11 ore e 22 minuti**.

Ponticellando verso la resistenza R8 meno diodi, otterremo dei tempi inferiori, che potremo sempre calcolare sommando il fattore di moltiplicazione di ogni piedino prescelto.

A questo punto possiamo passare allo stadio oscillatore in configurazione **astabile**, costituito dall'integrato NE.555 siglato IC2.

La frequenza generata da questo oscillatore la potremo calcolare tramite la formula:

$$\text{Hz} = 1 : (0,0014 \times C1 \times (R1 + R2))$$

Vi ricordiamo che il valore del condensatore deve essere espresso in **microfarad** e quello delle resistenze in **kiloohm**.

Se volessimo determinare quale valore di capacità o di resistenza inserire nel circuito per ottenere una determinata frequenza, potremo adottare le seguenti formule:

$$R1 + R2 = 1 : (0,0014 \times C1 \times \text{Hz})$$

$$C1 = 1 : (0,0014 \times \text{Hz} \times (R1 + R2))$$

Vi ricordiamo che per realizzare tale oscillatore è conveniente assumere un valore di **capacità** standard e poi calcolare il valore delle resistenze, anziché effettuare l'operazione inversa.

Tenete ancora presente che, a causa della **toleranza** dei componenti, otterrete frequenze notevolmente diverse da quanto calcolato.

Per ottenere un esatto valore di frequenza, vi converrà utilizzare per R1 un valore standard inferiore a quello richiesto e porre in serie il **trimmer** R2 per la taratura.

Il secondo NE.555 presente in tale circuito (vedi IC1) montato in configurazione **monostabile**, viene utilizzato per svolgere le seguenti funzioni:

- far partire l'oscillatore IC2;
- eccitare il relè quando sulla resistenza R7 risulterà presente un **livello logico 1**;
- resettare l'integrato CD.4040, in modo che il conteggio riparta sempre da zero.

Ogniqualvolta questo circuito verrà alimentato, il relè risulterà **diseccitato** perchè sul piedino d'uscita 3 di IC1 risulterà presente un **livello logico 0**, quindi la Base del transistor TR1 non risulterà polarizzata.

Anche sul piedino 7 sempre di IC1 risulterà presente un **livello logico 0**, pertanto, cortocircuitando a **massa** i piedini 2-6 dell'oscillatore IC2, questo risulterà bloccato.

Premendo il pulsante P1 di **Start**, sul piedino 3 di IC1 ci ritroveremo con un **livello logico 1** che, polarizzando la Base del transistor TR1, farà **eccitare** il relè.

Poichè si polarizzerà anche la Base del transistor TR2, il suo Collettore porterà a **livello logico 0** il piedino 11 del CD.4040 e, così facendo, questo contatore verrà attivato.

Contemporaneamente, il piedino 7 di IC1 si comporterà come un ramo **aperto** ed in tale condizione lo stadio oscillatore composto da IC2 potrà **oscillare**, inviando sul piedino 10 del CD.4040 la frequenza generata.

Quando su tutti i piedini di uscita di IC3, collegati tramite i ponticelli alla resistenza R8, risulterà presente un **livello logico 1**, automaticamente questo stesso livello logico ce lo ritroveremo sul piedino 6 dell'integrato IC1; in tale condizione, torneranno a **livello logico 0** i due piedini 3-7 di IC1 e, di conseguenza, il relè si **disecciterà** e l'integrato IC2 **cesserà** di oscillare.

Come vi abbiamo già spiegato, modificando la frequenza dell'oscillatore e ponticellando uno o più uscite dell'integrato CD.4040, potremo ricavare una infinità di tempi, che potremo anche correggere in più o in meno agendo sul trimmer R2 posto in serie alla resistenza R1.

TABELLA N.2

| C1 in microfarad | R1 + R2 in Kiloohm | frequenza HZ di IC2 | tempo minimo | tempo massimo |
|------------------|--------------------|---------------------|--------------|---------------|
| 10 | 60 | 1,19 | 0,84 sec. | 57 min. |
| 22 | 60 | 0,54 | 1,85 sec. | 2 ore |
| 33 | 60 | 0,36 | 2,77 sec. | 3 ore |
| 47 | 60 | 0,25 | 3,95 sec. | 4 ore |
| 100 | 60 | 0,12 | 8,40 sec. | 9 ore |
| 100 | 100 | 0,07 | 14,00 sec. | 16 ore |
| 220 | 60 | 0,05 | 18,48 sec. | 21 ore |
| 220 | 100 | 0,03 | 30,80 sec. | 35 ore |

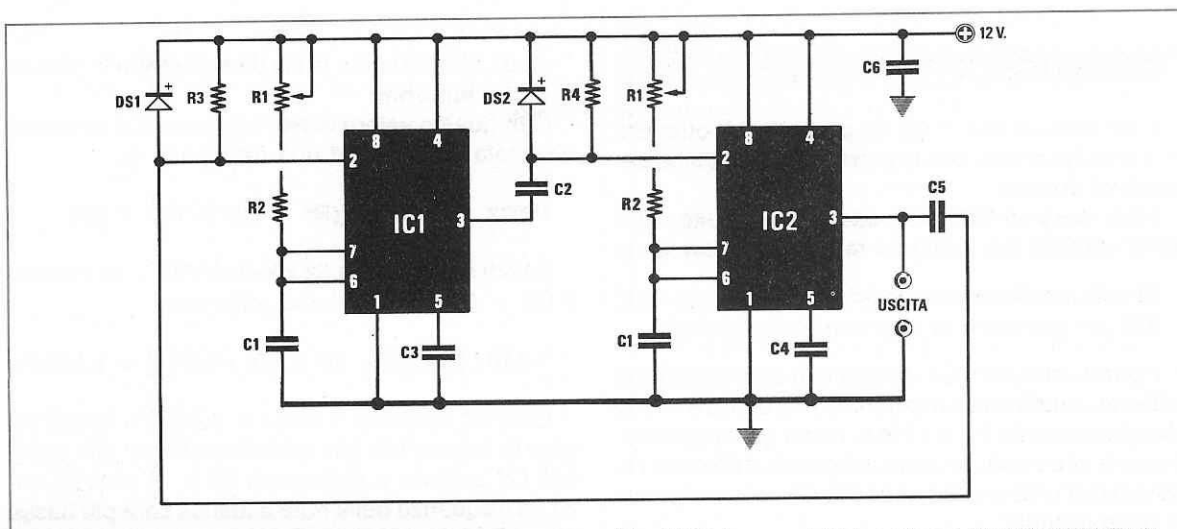
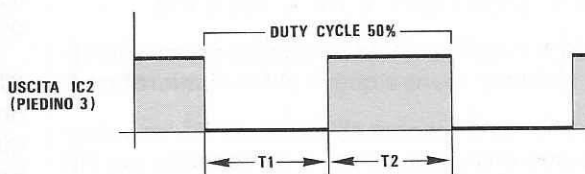


Fig.15 Schema elettrico di uno SPACE-MARKER.



Il potenziometro R1 applicato sull'integrato siglato IC1 varierà la larghezza del livello logico 0 (vedi tempo T1), mentre il potenziometro R1 applicato sull'integrato IC2, varierà la larghezza del livello logico 1 (vedi tempo T2).

Per calcolare i due tempi T1 e T2 potremo usare queste formule:

$$\text{microsecondi} = 0,0011 \times (R1 + R2) \times C1$$

$$\text{millisecondi} = (0,0011 \times (R1 + R2) \times C1) : 1000$$

NOTA: i valori delle resistenze R1 e R2 vanno espressi in kilohm e quello del condensatore C1 in picofarad.

Dalla tabella sottoriportata possiamo ricavare quale capacità scegliere per i due condensatori siglati C1, per ottenere dei livelli logici di larghezza variabile, ruotando da un estremo all'altro i due potenziometri R1.

TABELLA N.1

| capacità | tempo min. | tempo max. |
|------------|---------------|----------------|
| 1.000 pF | 1 microsec. | 551 microsec. |
| 4.700 pF | 5 microsec. | 2,6 millisc. |
| 10.000 pF | 11 microsec. | 5,5 millisc. |
| 22.000 pF | 24 microsec. | 12,1 millisc. |
| 47.000 pF | 52 microsec. | 25,9 millisc. |
| 100.000 pF | 110 microsec. | 55,1 millisc. |
| 220.000 pF | 242 microsec. | 121,2 millisc. |
| 470.000 pF | 517 microsec. | 259,0 millisc. |
| 820.000 pF | 902 microsec. | 451,9 millisc. |

ELENCO COMPONENTI

R1 = 470.000 ohm pot. lin.
 R2 = 1.000 ohm 1/4 watt
 R3 = 10.000 ohm 1/4 watt
 R4 = 10.000 ohm 1/4 watt
 C1 = vedi tabella
 C2 = 10.000 pF poliestere
 C3 = 10.000 pF poliestere
 C4 = 10.000 pF poliestere
 C5 = 10.000 pF poliestere
 C6 = 100.000 pF poliestere
 DS1 = diodo 1N4150
 DS2 = diodo 1N4150
 IC1 = NE555
 IC2 = NE555

A titolo informativo possiamo anche indicarvi quale tempo minimo e massimo approssimativi potremo ottenere da questo circuito, utilizzando dei valori di capacità standard e per R1 + R2 i valori riportati nella TABELLA n.2.

Il circuito si potrà alimentare con una tensione compresa da 9 a 15 volt per la presenza del relè.

GENERATORE SPACE/MARKER (Fig.15)

Per certe applicazioni può risultare necessario allungare o accorciare manualmente il tempo del livello logico 1 oppure quello del livello logico 0.

Ad esempio, potrebbe essere utile avere un livello logico 1 della durata di 10 millisecondi ed un livello logico 0 variabile da 100 millisecondi a 300 millisecondi o viceversa.

Essendo possibile con questo circuito modificare i tempi sia del livello logico 1 che del livello logico 0, riusciremo anche ad ottenere onde quadre con un esatto duty-cycle del 50% (vedi fig.15).

Il circuito, come visibile in fig.15, è realizzato con due oscillatori monostabili collegati ad anello.

GENERATORE BITONALE (Fig.16)

Il circuito visibile in fig.16 permette di ottenere una nota **bitonale**, che si potrà utilizzare come segnale di allarme.

I due integrati NE.555 presenti nel circuito, vengono utilizzati per svolgere la seguente funzione:

- IC1** per modificare la velocità di cambio delle note;
- IC2** per generare le due frequenze bitonali.

Il primo integrato IC1 utilizzato in configurazione astabile, andrà fatto oscillare su frequenze molto basse comprese tra **1-7 Hz** e, come già sappiamo, il valore di questa frequenza dipende dalle due resistenze R1-R2 e dalla capacità C1, come riportato nella formula:

$$\text{Hz} = 1.440 : ((R1 + R2 + R2) \times C1)$$

NOTA: i valori di R1 ed R2 devono essere espressi in **kiloohm**, mentre quello di C1 in **microfarad**.

Poichè nello schema abbiamo per R1 un valore di **10.000 ohm** equivalente a **10 kiloohm**, per R2 un valore di **820.000 ohm** equivalente a **820 kiloohm** e per C1 un valore di **0,15 microfarad**, la frequenza che otterremo sarà pari a:

$$1.440 : ((10 + 820 + 820) \times 0,15) = 5,8 \text{ Hz}$$

Come noterete, il piedino d'uscita 3 di IC1 risulta collegato al piedino 7 di IC2 tramite una resistenza (vedi R3) da **390.000 ohm**, pertanto, quando questo piedino si porterà a **livello logico 1**, avremo in parallelo alla resistenza R4 la resistenza R3 e, di conseguenza, **R3 con R4** ci daranno un valore totale:

$$Rt = (R3 \times R4) : (R3 + R4)$$

cioè i **100.000 ohm** di R4 diventeranno in pratica **79,59 kiloohm**.

Con questo valore di **Rt** l'integrato IC2 emetterà una nota acustica ad una frequenza di:

$$\text{Hertz} = 1.440 : ((Rt + R5 + R5) \times C2)$$

quindi con **Rt = 79,59 kiloohm**, **R5 = 10 kiloohm** e **C2 = 0,012 microfarad**, otterremo:

$$1.440 : ((76,59 + 10 + 10) \times 0,012) = 1.242 \text{ Hz}$$

Quando il piedino 3 di IC1 si porterà a **livello logico 0**, in parallelo alla resistenza R5 ed alla capacità C2 avremo la resistenza R3 e, di conseguenza, la frequenza della nota acustica sarà più bassa di quella calcolata in precedenza, infatti, in tal caso la frequenza si ridurrà di circa il **40%** producendo una nota sui **750 Hz**.

In pratica, ogniqualvolta sul piedino d'uscita 3 di IC1 sarà presente un **livello logico 0**, l'integrato IC2 emetterà una nota acustica a circa **750 Hz**, mentre quando sullo stesso piedino sarà presente un **livello logico 1**, l'integrato IC2 emetterà una nota acustica a **1.240 Hz**.

Aumentando o riducendo il valore del condensatore **C1**, varierà la velocità del cambio di tonalità, mentre aumentando o riducendo il valore del condensatore **C2** varierà la nota bitonale.

Non consigliamo di modificare in questo circuito il valore della resistenza R4, mentre il valore della resistenza R3 può essere variato da un minimo di **270.000 ohm** ad un massimo di **560.000 ohm**.

Usando per R3 un valore di **270.000 ohm**, otterremo una **maggiore** differenza tra le due note emesse, mentre se useremo un valore di **560.000 ohm**, otterremo una **minore** differenza tra le due note emesse.

ELENCO COMPONENTI

- R1 = 10.000 ohm 1/4 watt
- R2 = 820.000 ohm 1/4 watt
- R3 = 390.000 ohm 1/4 watt
- R4 = 100.000 ohm 1/4 watt
- R5 = 10.000 ohm 1/4 watt
- R6 = 68 ohm 1/4 watt
- C1 = 150.000 pF poliestere
- C2 = 12.000 pF poliestere
- C3 = 10.000 pF poliestere
- C4 = 10.000 pF poliestere
- C5 = 10 mF elettr. 63 volt
- C6 = 100.000 pF poliestere
- IC1 = NE555
- IC2 = NE555
- AP = altoparlante 8 ohm

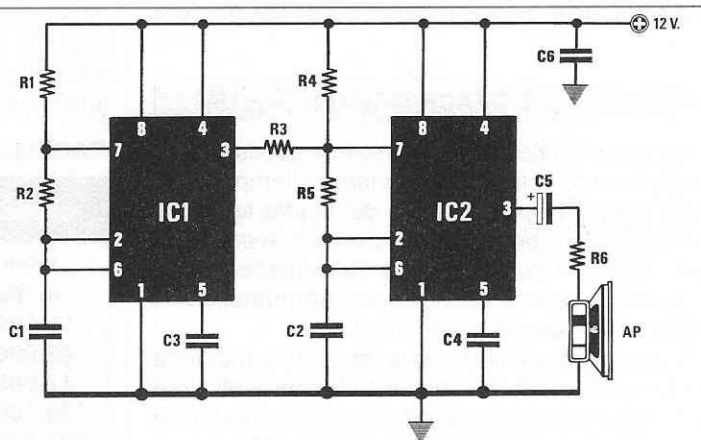


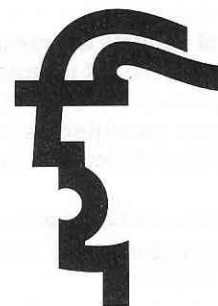
Fig.16 Schema elettrico di un generatore BITONALE.

UNA VOLTA ALL'ANNO CI SONO LE OLIMPIADI DELLA TECNICA

Come per i Giochi Olimpici, così anche per la FIERA DI HANNOVER '92: l'importante è partecipare! 6.000 espositori di 40 diversi paesi si misureranno, nella cornice

1.-8.4.1992 della più grande ed importante fiera industriale del mondo, nelle seguenti discipline: elettronica innovativa e tecnica dei sensori, produzione automatizzata flessibile, moderna tecnica delle superfici, tecniche economiche per il risparmio energetico e per la salvaguar-

dia dell'ambiente. Chi si rivelerà all'altezza delle aspettative? Quanti nuovi record mondiali verranno registrati nel campo delle innovazioni? Quanto agguerrita sarà la concorrenza? Quali partnership si stabiliranno ad Hannover per il futuro? Come si correrà la staffetta della nuova Europa comunitaria? La settimana delle finali, dall'1 all'8 Aprile 1992, risponderà in modo inequivocabile. Non con l'oro, l'argento o il bronzo, però. Ma in Marchi, Dollari o Yen. Assicuratevi il vostro «posto in tribuna»!



**HANNOVER
MESSE '92**

RICERCA E TECNOLOGIA · ELETTRATECNOLOGIA ED ELETTRONICA · ENERGIA ED AMBIENTE · IMPIANTISTICA
E MATERIALI · MONTAGGIO, MANIPOLAZIONE, ROBOT INDUSTRIALI · TRATTAMENTO DELLE SUPERFICI ·
UTENSILI ED ATTREZZATURE AZIENDALI · SUBFORNITURE · PAESE OSPITE FRANCIA

Per ulteriori informazioni rivolgersi a:
Fiera di Hannover, Axel Gottschalk, Via G. Pacini 28, 20131 Milano, Tel.: (02) 70 63 32 92, Fax: (02) 70 63 34 12

 **DEUTSCHE MESSE AG, HANNOVER/GERMANY**

Anche se soltanto da pochi decenni l'elettromagnetoterapia viene utilizzata in molti ospedali per curare le malattie **artro-reumatiche**, non dobbiamo dimenticare che colui che per primo scoprì i benefici effetti delle onde Hertziane fu un medico russo di nome Danilewski nel lontano 1900.

Questa terapia fu subito adottata e perfezionata da un medico francese di nome D'Arsonval e da un altro russo di nome Lakoski.

Negli anni 1960/1970, i giapponesi Kukaba e Yasuda, gli americani Bassett e Pilla ed il fisico francese Fellus, scoprirono che le onde Hertziane oltre a rigenerare le cellule lese da cause infettive,

FRATTURE OSSEE - LUSSAZIONI

La magnetoterapia accelera il processo di ricalcificazione, rigenerazione, saldatura del tessuto osseo in coloro che hanno subito fratture in seguito ad incidenti stradali o sul lavoro o ad attività sportive.

CICATRIZZAZIONE FERITE

Accelera la cicatrizzazione di ferite e rigenera velocemente il tessuto epidermico su piaghe, tagli, ustioni.

LA FASCIA della SALUTE

chimiche, meccaniche, miglioravano le cinetica enzimatica, acceleravano i tempi di rigenerazione dei tessuti epidermici e delle fratture ossee, producevano un'azione antiedematosa, antiflogistica ed antalgica, agivano inoltre sul sistema centrale neurovegetativo e sul sistema vascolare, riducendo la viscosità del sangue ed aumentandone l'ossigenazione.

Dai test condotti da questi ricercatori su **100 pazienti** sottoposti ad un trattamento di magnetoterapia, risultò che il **90%** di essi aveva conseguito la **completa guarigione** ed il rimanente **10%** un **notevole** miglioramento delle proprie condizioni psicofisiche.

Le affezioni che possono essere trattate con la magnetoterapia senza alcuna controindicazione, sono le seguenti:

LESIONI TRAUMATICHE

La magnetoterapia elimina i **dolori** provocati da tali lesioni ed accelera la **guarigione** di fratture ossee, lussazioni, distorsioni.

MALATTIE REUMATICHE

Cura tutte le malattie reumatiche, quali mialgie, cervicali, lombalgie, artrosi, epicondiliti, dolori alla schiena, infiammazioni del ginocchio, delle articolazioni, del calcagno e del polso, delle dita, ecc.

MALATTIE PELLE

Cura le diverse forme di acne, psoriasi, eczema, herpes zooster (Fuoco di S. Antonio), ecc.

ATROLISI - TENDINITI

Cura tutte le forme di atrolisi del ginocchio, del polso e di tendiniti che interessano in particolar modo le estremità dei muscoli passivi.

MALATTIE CARDIOVASCOLARI

Cura e lenisce i dolori provocati da flebiti, edemi, linfoedemi, varici, vasculopatie, vene varicose, gambe pesanti e piedi freddi dovuti ad una circolazione lenta e difficoltosa, riducendo la viscosità del sangue ed aumentando la sua ossigenazione.

MALATTIE URO-GINECOLOGICHE

Cura le affezioni della prostata in fase iniziale e tutti gli stati infiammatori, riduce i dolori mestruali.

GENGIVITI - MAL DI DENTI

Attenua il dolore legato a questo tipo di affezione, decongestionando le gengive gonfie e sanguinanti.



Chi ha realizzato il kit della **MAGNETOTERAPIA** siglato **LX.811** presentato sulla rivista n.119, potrà applicare sulla sua uscita questa fascia a doppia "spira chiusa", in grado di generare dei campi magnetici molto più efficaci di quelli prodotti dalle comuni fasce o dischetti radianti a spira aperta.

NEURALGIE TRIGEMINO

Attenua l'acuta sensazione di dolore associata all'infiammazione del nervo trigemino.

RINITI - SINUSITE

Riduce l'infiammazione della mucosa nasale e della gola, causata da raffreddori, allergie e dal freddo.

CEFALEE - EMICRANIE - VERTIGINI

Attenua vistosamente il dolore alla testa persistente e diffuso e quello localizzato in determinate aree, eliminando gli effetti ad esso associati, come nausea, vertigini e malessere diffuso.

RUGHE FACCIALI

Aumentando l'apporto di ossigeno ai tessuti, tonifica la pelle e distende i tratti del viso, facendo apparire il viso più luminoso e disteso.

ARTROSI ALLA SPALLA ARTROSI CERVICALE TORCICOLLO

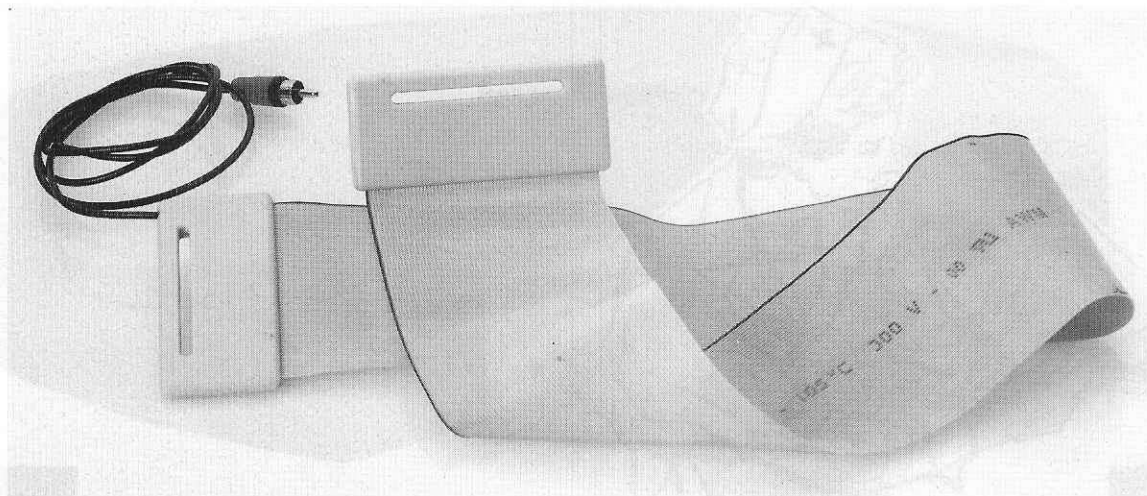
Produce un decisivo sollievo durante le fasi più acute di tali affezioni, caratterizzate da dolori diffusi nella regione dorsale ed in quella cervicale, con compromissione anche grave del movimento.

ARTROSI LOMBARI ARTROSI DORSALI ARTROSI SACRALI

Elimina il dolore che sempre si accompagna alla fase più acuta di queste affezioni, particolarmente diffuse nel periodo invernale.

ASMA-BRONCHITI DOLORI PETTORALI

Determina un sensibile miglioramento degli effetti talora devastanti provocati da queste affezioni, culminanti in attacchi asmatici più o meno gravi, accompagnati da cefalea, malessere e dispnea. Previene il deterioramento di tali affezioni ad enfisema polmonare.



STRAPPI MUSCOLARI

Attenua il dolore conseguente alla parziale lacerazione delle fibre di un muscolo, causata da un movimento brusco e violento.

SCIATICA

Elimina i dolori acuti che in questo tipo di affezione investono tutto il nervo sciatico e le sue branche, localizzati nella regione sacrale, nella parte posteriore della coscia e del polpaccio.

ATROFIA MUSCOLARE

Attenua la sensazione dolorosa che si accompagna a questa malattia, caratterizzata da una graduale diminuzione delle masse muscolari, con conseguenti disturbi della mobilità.

CELLULITE

La magnetoterapia viene utilizzata con risultati soddisfacenti anche nella riduzione dell'infiammazione del tessuto sottocutaneo, che va sotto il nome di cellulite.

VENE VARICOSE

Agendo in profondità, riduce la dilatazione delle vene, causata dalla compressione che impedisce il ritorno del sangue venoso verso il cuore e previene la conseguente formazione di edemi ed ulcere.

Fig.1 Le estremità della piattina, larga 8 cm. e lunga 90 cm., vengono racchiuse entro due custodie in plastica. Le asole presenti sulle due custodie vi saranno utili per stringere tale fascia attorno alla parte dolente (vedi fig.4).

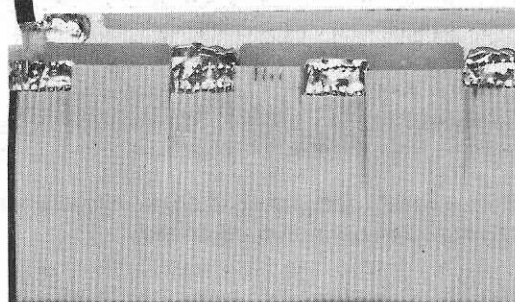


Fig.2 Per ottenere due spire chiuse, dovrete saldare sul circuito stampato siglato LX.1072/A i fili già spellati e, di lato, il cavetto coassiale per entrare con il segnale di AF (vedi disegno di fig.6).

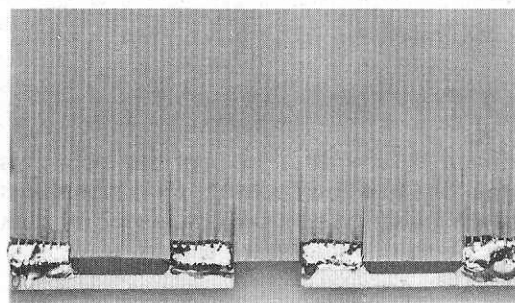


Fig.3 I fili già spellati che troverete sull'opposta estremità di tale piattina, li dovrete saldare sullo stampato siglato LX.1072/B. Lo stampato andrà posto all'interno della custodia plastica.

OSTEOPOROSI

Favorendo la ricalcificazione del tessuto osseo è efficace nella cura e nella prevenzione dell'osteoporosi, cioè dell'atrofia delle ossa che colpisce in particolare le persone anziane.

POTENZA DIFESA ORGANISMO

La magnetoterapia migliora lo stato di salute perché, oltre alla sua azione **antistress**, rigenera le cellule lese, migliorando la cinetica enzimatica ed aumentando l'afflusso di ossigeno nel sangue.

Attenua gli stati infiammatori e lenisce velocemente i dolori.

Poiché la magnetoterapia non è assolutamente pericolosa e non produce alcun effetto collaterale, può essere utilizzata da qualsiasi persona, compresi i bambini e gli anziani.

NOTA: Non devono assolutamente sottoporvisi gli individui affetti da scompensi **cardiaci**, i portatori di **Pace-Marker** e le donne durante il periodo della **gravidanza**.

Constatata la reale efficacia di tale terapia, molti ospedali ed ambulatori indirizzano alla nostra sede i propri pazienti, fornendoli di una **ricetta medica** che prescrive l'acquisto di un **LX.811**.

Ciò ha suscitato inizialmente la nostra perplessità, visto che fino a quel momento mai nessuno si era presentato da noi per acquistare un progetto di elettronica con una **ricetta medica**, tanto che inizialmente abbiamo provveduto a contattare i rispettivi medici per avere un riscontro.

Ci è stato così spiegato che si trattava di pazienti che per poter guarire, dovevano praticare quotidianamente due-tre applicazioni con la magnetoterapia, di 40 minuti cadauna, per un periodo di tempo di almeno **1 mese** e che, non disponendo i presidi medici ed ospedalieri ai quali essi si erano rivolti, di un numero sufficiente di apparecchiature per soddisfare tutte le richieste, si era pensato di risolvere il problema facendo loro acquistare l'apparecchiatura **LX.811**.

Oltre a spendere una modica cifra, il paziente aveva il vantaggio di poter effettuare tale terapia a domicilio, a qualsiasi ora del giorno e senza sottostare ai lunghi tempi di attesa imposti dalle **USL**.

Fu in questa ed in successive occasioni che ricevemmo dai vari Medici una **critica** che abbiamo accolto di buon grado e cioè:

“Il dischetto pubblicato sulla rivista n.119 ha il pregio di **concentrare** l'effetto terapeutico su una ristretta zona del corpo, ma come contropartita presenta il difetto di risultare **poco pratico da usare**”.

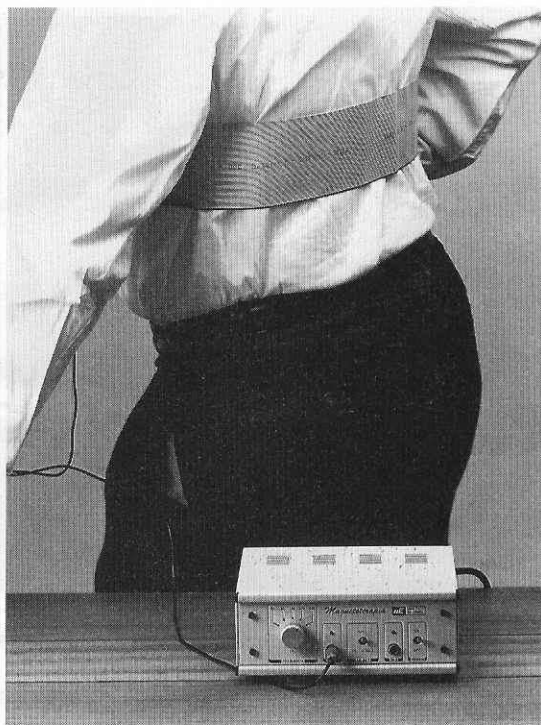
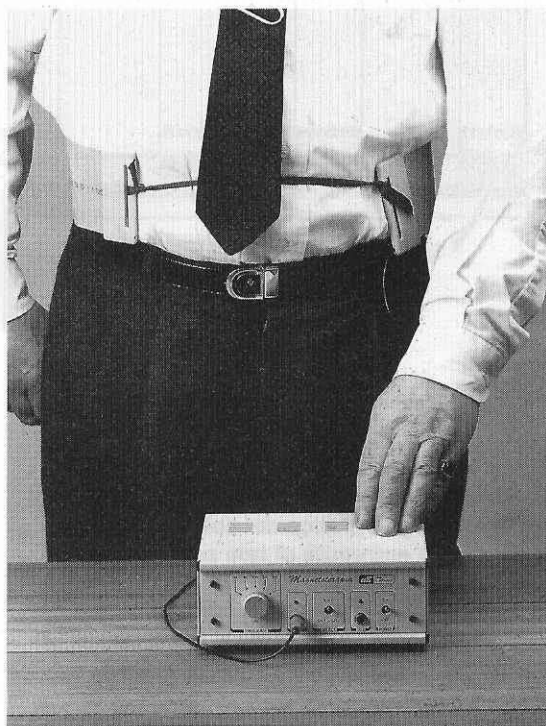


Fig.4 Per curare le artrosi lombari, i dolori di schiena, le artrosi sacrali, la fascia andrà applicata sulla zona interessata. Se infilerete nelle due asole un elastico o una semplice cordella, eviterete che la piattina possa spostarsi dalla posizione originaria.



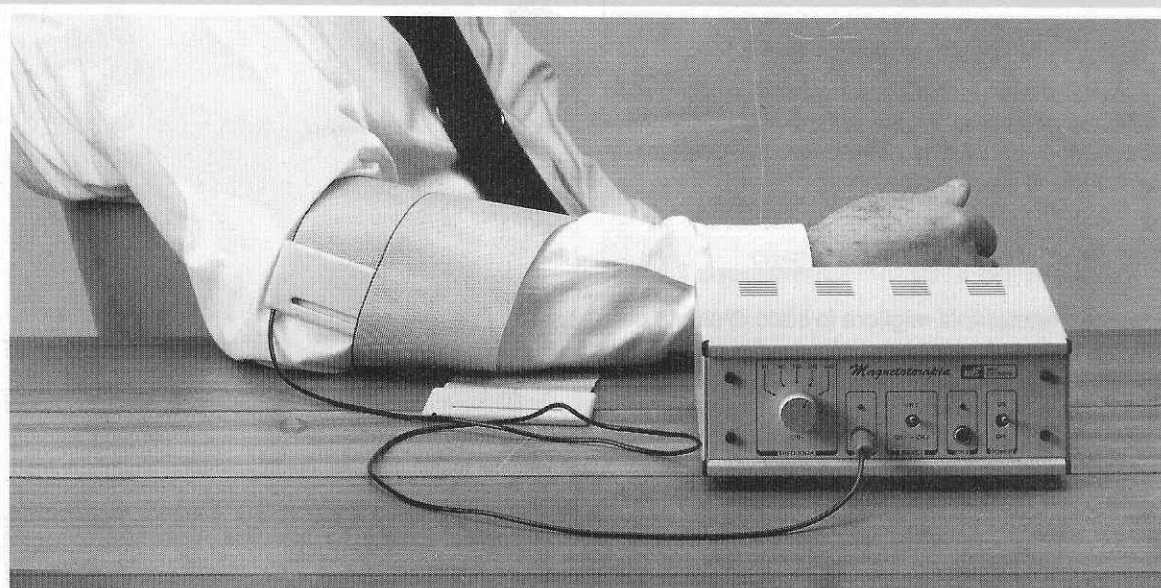


Fig.5 Per accelerare la rigenerazione di tessuto osseo in corrispondenza di fratture agli arti, per eliminare i dolori acuti provocati da sciatiche o atrolisi del ginocchio, potrete avvolgere la fascia attorno alla zona interessata, anche sopra ai vestiti o alle ingessature.

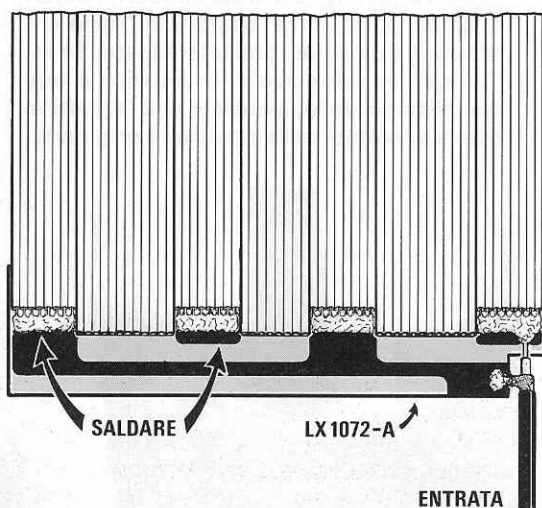
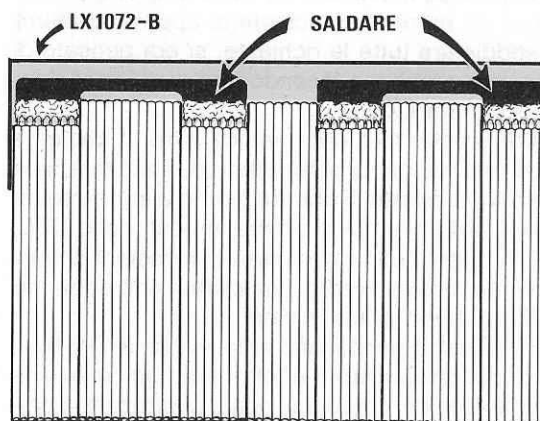


Fig.6 Disegno pratico dei collegamenti della piattina e del cavo coassiale d'entrata sul circuito stampato siglato LX.1072/A. Dei 64 fili da cui è composta questa piattina, andranno saldati sulle piste dello stampato - 8 fili SI - 12 no - 8 SI - 8 no - 8 SI - 12 no - 8 SI. **NOTA:** se salderete per errore 7 fili anzichè 8, l'efficacia della fascia verrà alterata.

Fig.7 Disegno pratico dei collegamenti dell'opposta estremità di tale piattina sul circuito stampato siglato LX.1072/B. Anche su questo stampato andranno saldati sulle piste - 8 fili SI - 12 no - 8 SI - 8 no - 8 SI - 12 no - 8 SI.



“La fascia presentata sulla rivista n.101/102 ha il pregio di risultare molto **più pratica da usare** essendo possibile, grazie alla sua flessibilità, avvolgerla comodamente attorno alla zona dolente, ginocchio, schiena, collo, gamba, ecc., ma agendo su una superficie più ampia, presenta il **difetto** di erogare un segnale **minore**”.

Abbiamo perciò cercato di realizzare una fascia che potesse erogare dall'intera sua superficie la **stessa potenza** che avevamo **concentrato** su quella assai più ristretta del dischetto e, dopo diverse prove, è nata questa fascia a **duplice spira chiusa**.

Per arrivare a questa configurazione ci sono voluti quasi **6 mesi** di lavoro e ve ne spiegheremo anche il motivo.

Inizialmente, abbiamo tentato di utilizzare la normale fascia lunga 1 metro, cercando di **aumentarne** la potenza, ottenendo risultati pratici poco soddisfacenti, perchè il segnale veniva **attenuato** dalla capacità presente tra i fili del segnale e quelli di massa.

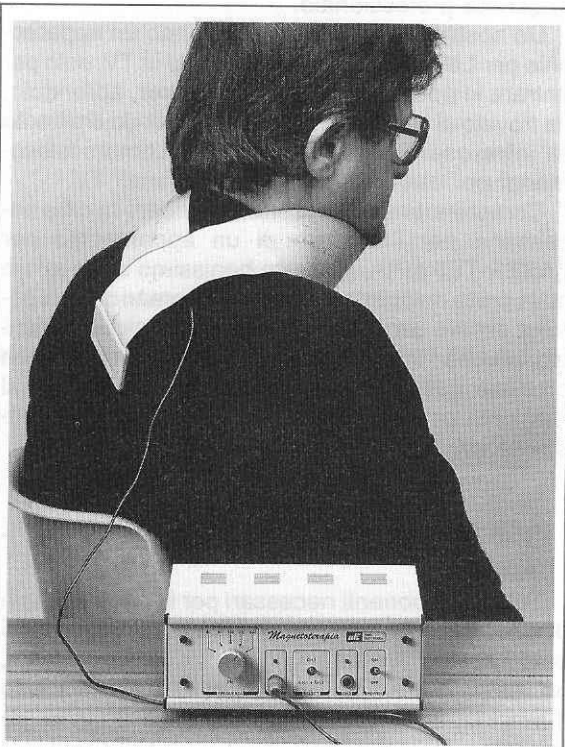


Fig.8 Per curare la cervicale, dovrete avvolgere la piattina attorno al collo, scegliendo la posizione che vi risulterà più comoda. Per lenire i dolori alle spalle, conviene porre la fascia a tracolla, mentre per i dolori al petto, conviene sistemarla in senso opposto a quanto illustrato in fig.4.

Abbiamo allora pensato di utilizzare una piattina più larga modificando la spaziatura tra i diversi fili e, così facendo, abbiamo ottenuto un sensibile miglioramento.

Dopo numerose prove e controprove abbiamo scoperto che con una **spira chiusa** la potenza aumentava considerevolmente.

Abbiamo allora pensato di realizzare una piattina con una spira chiusa di più ampie dimensioni e constatato che la potenza **irradiante aumentava**, abbiamo provato a porre **due spire chiuse** in parallelo, ottenendo un raddoppio della potenza irradiata.

A questo punto, occorre solo ricercare l'ideale spaziatura tra spira e spira per evitare attenuazioni capacitive, quindi partendo con un determinato numero di fili, aggiungendone o togliendone, abbiamo cercato di trovare la larghezza ideale delle piste.

Dopo il controllo **strumentale** che poteva solo darci conferma della maggiore potenza **irradiata**, dovevamo verificare la reale efficacia della nuova fascia, praticando la terapia su un campione di pazienti affetti dalle più diverse malattie, cosa che ci ha tenuto impegnati per circa **6 mesi**.

Ottenuta conferma della sua aumentata efficacia, possiamo ora a proporvene la realizzazione pratica.

REALIZZAZIONE PRATICA

Nel kit troverete due stampati siglati LX.1072/A e LX.1072/B ed uno spezzone di piattina lungo circa **90 cm.** a **64 fili**.

Alle due estremità di questa piattina troverete dei fili già **spellati**, che dovrete saldare sulle piste dei due stampati.

Come visibile in fig.7, sul circuito stampato siglato LX.1072/B dovrete saldare i **soli** fili spellati.

La stessa operazione andrà effettuata sull'altro stampato siglato LX.1072/A, con la sola differenza che su questo andranno saldate le estremità del cavo coassiale di AF.

Come visibile in fig.1, la calza metallica di tale cavetto andrà saldata sulla piste superiori ed il filo centrale sulla pista sulla quale sono saldati i fili della piattina.

Terminato il montaggio, potrete prendere le custodie in plastica, inserire nel loro interno il circuito stampato e poi chiuderle a pressione.

Le due asole presenti su queste custodie servono per l'inserimento di un nastro o di un elastico, in modo da bloccare la fascia quando la si applica sulla schiena.

UTILE A SAPERSI

La **magnetoterapia** non va confusa con l'**elettrostimolazione**.

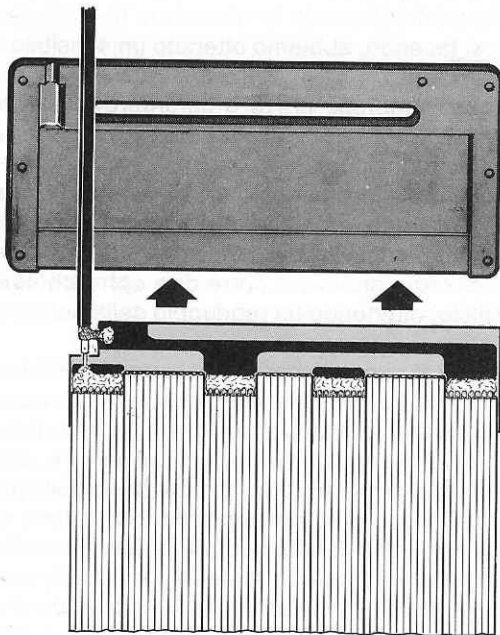


Fig.9 Saldati i fili della piattina sui due circuiti stampati, potrete inserirli entro al vano di ogni semiguscio in plastica, ponendo poi sopra a questo l'altro semiguscio che vi si innesterà a pressione.

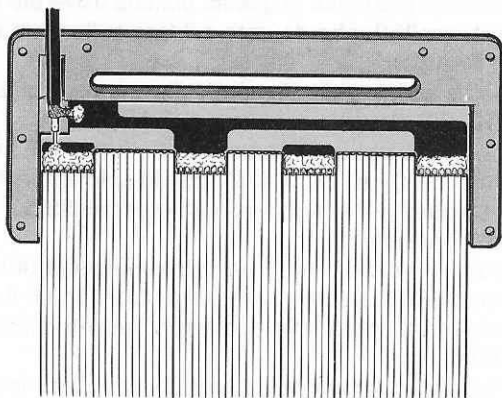


Fig.10 Prima di chiudere i due gusci, controllate attentamente che la calza di schermo del cavetto coassiale risulti ben saldata sulla sua pista in rame. Se con il passare del tempo, i due gusci dovessero aprirsi perchè i perni d'innesto si saranno consumati, potrete fissarli con una goccia di collante.

- L'**elettrostimolazione** serve solo per attenuare momentaneamente un dolore, cioè funziona da semplice e momentaneo analgesico, ma non guarisce.

- La **magnetoterapia**, sia di Alta Frequenza che di Bassa Frequenza, attenua anch'essa il dolore, ma esplica una seconda e più importante funzione, cioè **cura** la parte ammalata permettendo una rapida guarigione.

Disinfiamma tessuti ed articolazioni, ed in caso di fratture **rigenera** il tessuto osseo.

Rigenera anche i tessuti cutanei, impedendo che tagli anche profondi possano creare delle deturpanti cicatrici.

E, ancora, ossigena il sangue, disinfiamma le cellule, rende più fluido il sangue che scorre nelle vene, azione che permette di mantenere un generale buono stato di salute.

Non lasciatevi trarre in **inganno** dalle tante apparecchiature simili pubblicizzate dai diversi canali televisivi, perchè non garantite da una sufficiente serietà professionale.

Un nostro lettore che ha acquistato un apparecchio per **Laser-terapia** pubblicizzato in TV, solo per entrare in possesso di un **diodo Laser**, aprendolo, ha trovato al suo interno un normale diodo emittente all'**infrarosso** del tipo installato nei comuni telecomandi per cambiare a distanza i canali TV.

Comprenderete che, senza spendere la cifra necessaria per l'acquisto di un apparecchio per LASER-TERAPIA, potreste benissimo appoggiare sulla parte dolorante il vostro **telecomando**, ma potrete essere certi che non ne trarrete alcun beneficio, perchè l'infrarosso di potenza così limitata non produce nessun effetto curativo e può servire al massimo per accendere o cambiare canale al vostro televisore.

COSTO DI REALIZZAZIONE

Tutti i componenti necessari per la realizzazione di questa fascia, che comprende un circuito stampato LX.1072/A e un LX.1072/B, due doppi gusci, un metro di cavo coassiale per AF, uno spinotto d'innesto, 90 cm. di piattina con le estremità già spellate

Costo dei due circuiti stampati LX.1072 L.2.000

NOTA: il kit della MAGNETOTERAPIA siglata LX.811 pubblicato sulla rivista n.119 è tutt'ora disponibile al prezzo di L.... compreso il mobile.

Questa fascia può essere utilizzata anche con il vecchio modello di magnetoterapia LX.711 pubblicata sulla rivista n.101/102.

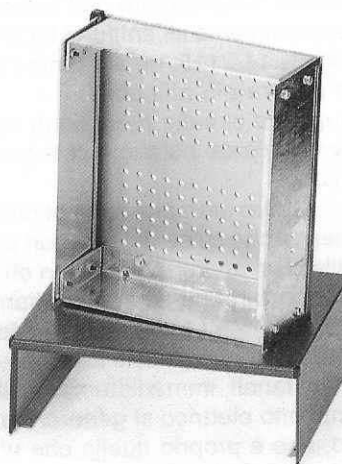
MOBILI per l'ELETTRONICA



Mobili professionali in METALLO con interno zincato ed esterno PLASTIFICATO con materiale antigraffio.

Frontalmente, i lati superiore ed inferiore dei mobili dispongono di bordo sagomato 7 x 7 mm. che ne migliora l'estetica.

Il pannello FRONTALE in alluminio satinato non è compreso nel prezzo e viene fornito solo su richiesta (vedi costo in tabella).



NOTA: I prezzi sono già comprensivi di IVA. Nel costo non sono comprese le spese postali di spedizione.

| Modello | Alt. | Larg. | Prof. | MOBILE | FRONTALE |
|----------|------|-------|---------|----------|-----------|
| MM07.185 | 70 | 185 | 160 mm. | L.25.500 | + L.2.800 |
| MM07.230 | 70 | 230 | 160 mm. | L.26.000 | + L.2.800 |
| MM07.270 | 70 | 270 | 160 mm. | L.26.500 | + L.2.800 |
| MM07.320 | 70 | 320 | 160 mm. | L.27.000 | + L.2.900 |
| MM08.185 | 80 | 185 | 160 mm. | L.25.500 | + L.2.800 |
| MM08.230 | 80 | 230 | 160 mm. | L.26.000 | + L.2.800 |
| MM08.270 | 80 | 270 | 160 mm. | L.26.500 | + L.2.800 |
| MM08.320 | 80 | 270 | 160 mm. | L.27.000 | + L.2.900 |
| MM09.230 | 90 | 230 | 160 mm. | L.27.500 | + L.2.900 |
| MM09.270 | 90 | 270 | 160 mm. | L.28.000 | + L.2.900 |
| MM09.320 | 90 | 320 | 160 mm. | L.28.500 | + L.3.000 |

| Modello | Alt. | Larg. | Prof. | MOBILE | FRONTALE |
|----------|------|-------|---------|----------|-----------|
| MM57.185 | 70 | 185 | 220 mm. | L.27.000 | + L.2.800 |
| MM57.230 | 70 | 230 | 220 mm. | L.27.500 | + L.2.800 |
| MM57.270 | 70 | 270 | 220 mm. | L.28.000 | + L.2.800 |
| MM57.320 | 70 | 320 | 220 mm. | L.28.500 | + L.2.900 |
| MM58.185 | 80 | 185 | 220 mm. | L.27.500 | + L.2.800 |
| MM58.230 | 80 | 230 | 220 mm. | L.28.000 | + L.2.800 |
| MM58.270 | 80 | 270 | 220 mm. | L.28.500 | + L.2.800 |
| MM58.320 | 80 | 320 | 220 mm. | L.29.000 | + L.2.900 |
| MM59.230 | 90 | 230 | 220 mm. | L.28.500 | + L.2.900 |
| MM59.270 | 90 | 270 | 220 mm. | L.29.000 | + L.2.900 |
| MM59.320 | 90 | 320 | 220 mm. | L.29.500 | + L.3.000 |
| MM12.270 | 120 | 270 | 160 mm. | L.30.000 | + L.3.000 |

I mobili potranno essere richiesti alla:
HELTRON - Via dell'Industria, n.4 - 40026 IMOLA (BO)
Servizio continuo SEGR.TELEFONICA: 0542/641490 TELEFAX: 0542/641919

RIVELATORE DI RICHIESTA CORRENTE DALLA BATTERIA

Sig. Pellegrini Luciano - Solesino (PD)

Sono un tecnico riparatore di apparecchiature elettromedicali e spesso progetto diversi circuiti traendo spunto da schemi elettrici riportati sulla vostra rivista.

A questo proposito, vorrei presentare ai lettori di Nuova Elettronica, attraverso la rubrica "Progetti in Sintonia", un circuito rivelatore di **richiesta corrente** che, applicato sul cruscotto dell'automobile e collegato opportunamente all'antifurto LX.813 apparso nella rivista N.114/115, ne aumenta l'efficacia rendendolo ancora più affidabile.

Il compito di questo circuito è quello di rilevare la chiusura di un qualsiasi pulsante collegato alla batteria dell'auto.

In pratica, se un ladro entrasse dalle portiere posteriori, supponendo che su quelle anteriori potrebbe essere installato un antifurto, (come in effetti risulta presente), non farebbe scattare l'allarme.

Però, se tenterà di inserire una chiave falsa nel cruscotto, oppure premerà il pedale del freno, o accenderà le luci dei fanali, immediatamente sul filo **positivo** dell'impianto elettrico si genererà un **impulso negativo**, che è proprio quello che utilizzo per far funzionare il mio circuito.

Come potete vedere nello schema elettrico, la Base del primo transistor PNP risulta collegata ad un filo positivo della batteria tramite la resistenza R1.

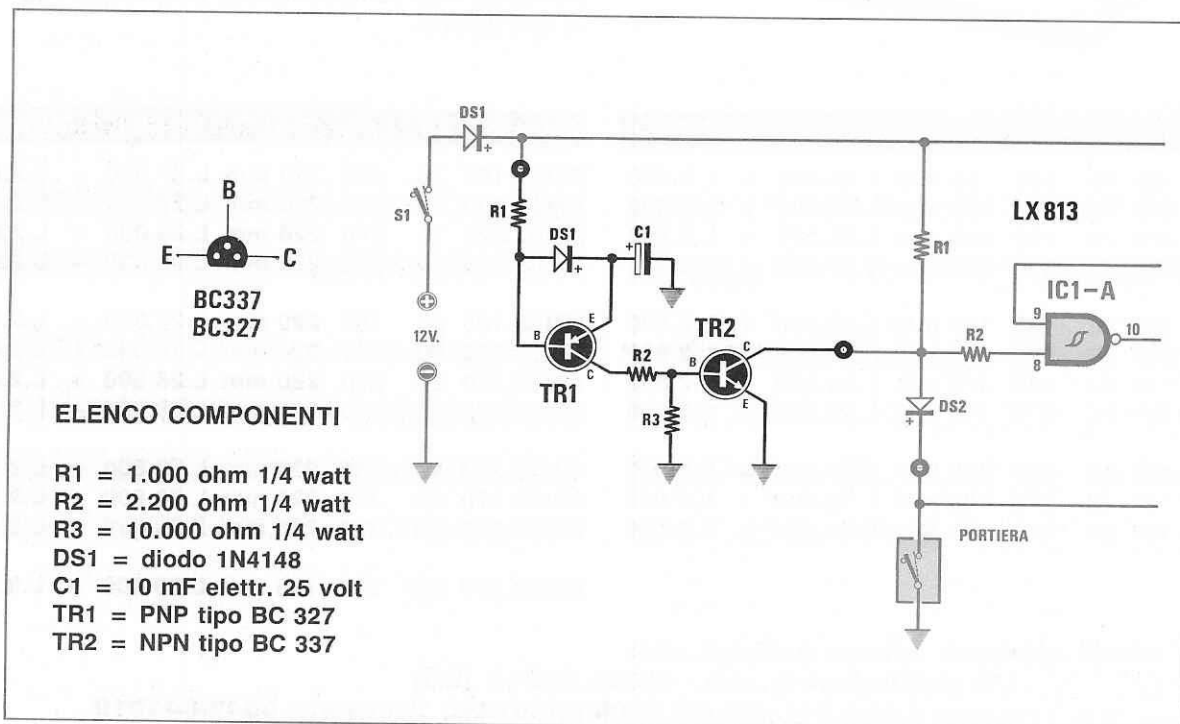
Per la presenza del diodo DS1 collegato tra Base ed Emettitore, il transistor TR1 risulterà interdetto, pertanto nessuna corrente scorrerà nelle due resistenze (vedi R2 - R3) collegate tra il Collettore e la massa.

Non appena sul filo positivo di alimentazione si presenterà un **impulso negativo**, questo, raggiungendo la Base di TR1, lo porterà in conduzione e, così facendo, ai capi della resistenza R3 si otterrà un impulso **positivo**, il quale, polarizzando la Base di TR2, un NPN, lo porterà in conduzione.

PROGETTI

In pratica, ogniqualvolta che questo transistor si porterà in conduzione, il Collettore di TR2 cortocircuiterà verso massa la tensione positiva presente sul partitore d'ingresso dell'antifurto LX.813 e, così facendo, scatterà l'allarme.

I due transistor TR1-TR2 esplicano la stessa funzione del **pulsante** presente sulla portiera, sfruttando in sostituzione di un pulsante, il solo impulso negativo che si genera ogniqualvolta si preleva dalla batteria anche un minimo di corrente.



In questa rubrica presentiamo alcuni degli schemi che i nostri lettori ci inviano quotidianamente, scegliendo tra questi i più validi ed interessanti. Per ovvi motivi di tempo e reperibilità dei materiali non possiamo "provare" questi schemi, quindi per il loro funzionamento ci affidiamo alla serietà dell'Autore. Da parte nostra, controlliamo solo se il circuito teoricamente può risultare funzionante, completandolo, dove è necessario, di una nota redazionale.



in SINTONIA

NOTA REDAZIONALE

La resistenza R1 va collegata direttamente ad un qualsiasi filo positivo dell'impianto elettrico. Se per errore collegaste la resistenza R1 dopo il diodo al silicio presente nel circuito LX.813 (vedi DS1 in colore blu), il circuito non funzionerebbe, perchè questo diodo impedirebbe all'impulso negativo di raggiungere la Base del transistor TR1.

EFFETTI LUMINOSI A TEMPO DI MUSICA CON DIODI LED

Sig. Ballarin Simone - Chioggia (VE)

Vorrei proporre ai lettori di Nuova Elettronica lo schema di un circuito che, collegato ad un impianto HI-FI domestico o da automobile, permetta di visualizzare su un pannello composto da 60 diodi led la figura di un'"onda" luminosa in continuo movimento a tempo di musica.

Ho deciso di spedirvi lo schema di questo mio progetto perchè, dopo averlo realizzato e collegato al mio impianto stereofonico, ho ottenuto un effetto piacevole ed originale, quindi ho pensato che un simile circuito avrebbe potuto suscitare l'interesse di tutti coloro che desiderino ravvivare l'ascolto di musica con piacevoli giochi luminosi.

Poichè la tensione di alimentazione di questo circuito è di **12 volt**, come già ho accennato lo si potrà installare anche nella propria auto.

Per ottenere questo effetto di "onda" luminosa, ho utilizzato 60 diodi led di un unico colore, disposti in 6 file composte da 10 led ciascuna, come visibile nello schema elettrico.

Per pilotare l'accensione dei led, mi sono serviti di soli 4 integrati ed un fotoaccoppiatore.

L'integrato **IC3** è un **NE 555** collegato come **multivibratore astabile** ed oscilla ad una frequenza che va da circa **20 Hz** con il trimmer **R7** tutto ruotato per la sua **massima** resistenza, a circa **680 Hz** con **R7** tutto ruotato per la sua **minima** resistenza.

L'onda quadra presente sul piedino di uscita 3, verrà applicata al piedino clock 14 di **IC4**, un contatore decimale C-MOS tipo **CD 4017**.

In questo tipo di contatori, ogni volta che l'onda quadra di clock sul piedino 14 passa dal **livello logico "0"** al **livello logico "1"**, viene trasferito un impulso positivo da un piedino all'altro nella successione:

2-4-7-10-1-5-6-9-11-3

per poi ritornare al piedino **2** una volta raggiunto il piedino **3**.

Gli impulsi positivi presenti su questi piedini, manderanno in saturazione, in successione, i transistor da TR1 a TR10, i quali piloteranno con i loro Collettori i catodi dei led delle 10 colonne verticali "scorrendo" da sinistra verso destra.

L'integrato **IC1**, un altro **NE 555** collegato come **multivibratore astabile controllato in tensione**, oscilla ad una frequenza impostata dai valori di R1, R2 e C1; anche in questo caso l'onda quadra presente sul piedino 3 di IC1 viene direttamente applicata al piedino 14 di clock dell'integrato IC2, un altro contatore decimale tipo CD 4017, il quale ha il

compito di pilotare gli anodi dei led delle 6 colonne orizzontali.

I diodi DS1 - DS8 sono collegati in modo che gli anodi dei led delle 6 colonne orizzontali vengano pilotati in successione dall'alto verso il basso e viceversa, facendo sì che, combinandosi con l'accensione dei led della colonna pilotata da IC4, si venga a formare sui 60 led il disegno di un'onda approssimativamente sinusoidale.

In effetti, i led che compongono il disegno dell'"onda" si accendono in successione così rapida da sinistra verso destra, creando l'illusione che risultino sempre accesi.

L'effetto di movimento a tempo di musica dell'"onda", viene comandato dall'astabile controllato in tensione e siglato IC1, oltre che dal fotoaccoppiatore siglato OC1.

Applicando il segnale di bassa frequenza prelevato dall'uscita di un amplificatore ai morsetti "entrata" di OC1, il diodo interno verrà pilotato da una corrente proporzionale all'ampiezza del segnale di BF e, così facendo, la base del fototransistor interno verrà polarizzata con la stessa cadenza del segnale applicato all'entrata.

Poiché il collettore del fototransistor interno ad OC1 è collegato tramite R5 al piedino 5 di controllo dell'astabile IC1, l'onda quadra sul piedino 3 di questo integrato varierà la sua frequenza con la stessa cadenza del segnale di BF, determinando così una **modulazione in frequenza** del clock di IC2 che pilota le 6 colonne di diodi orizzontali.

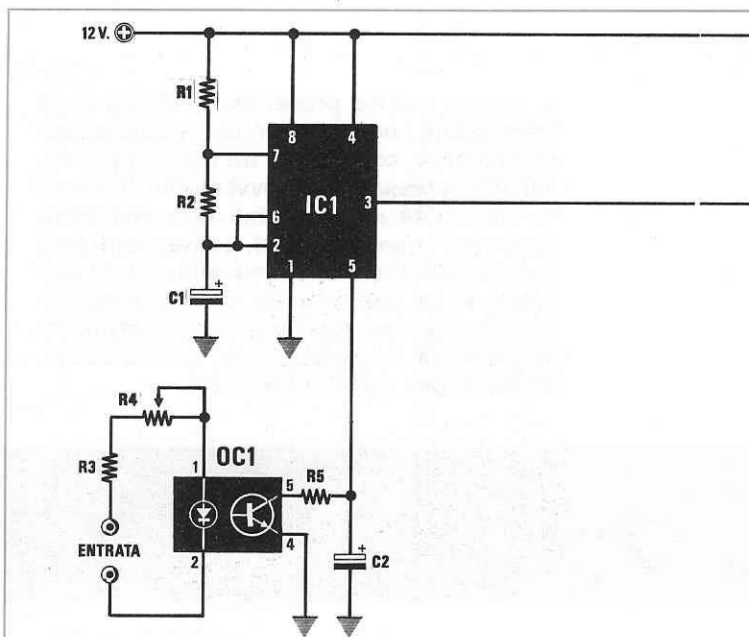
Agendo sul trimmer R7 è possibile variare a piacere la frequenza di scorrimento orizzontale, trasformando l'"onda" in un punto luminoso il cui movimento ritmico verticale ricorda quello di un elettrocardiogramma.

Il potenziometro R4 serve per regolare la sensibilità d'ingresso e verrà regolato fino ad ottenere l'effetto che più vi soddisferà.

Per migliorare l'effetto visivo, consiglieri di tenere tutti i diodi led molto ravvicinati tra loro, applicando poi frontalmente un plexiglass di colore rosso, oppure fumè, in modo da vedere anteriormente solo i diodi led accesi.

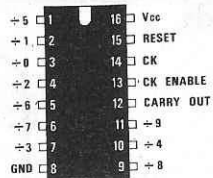
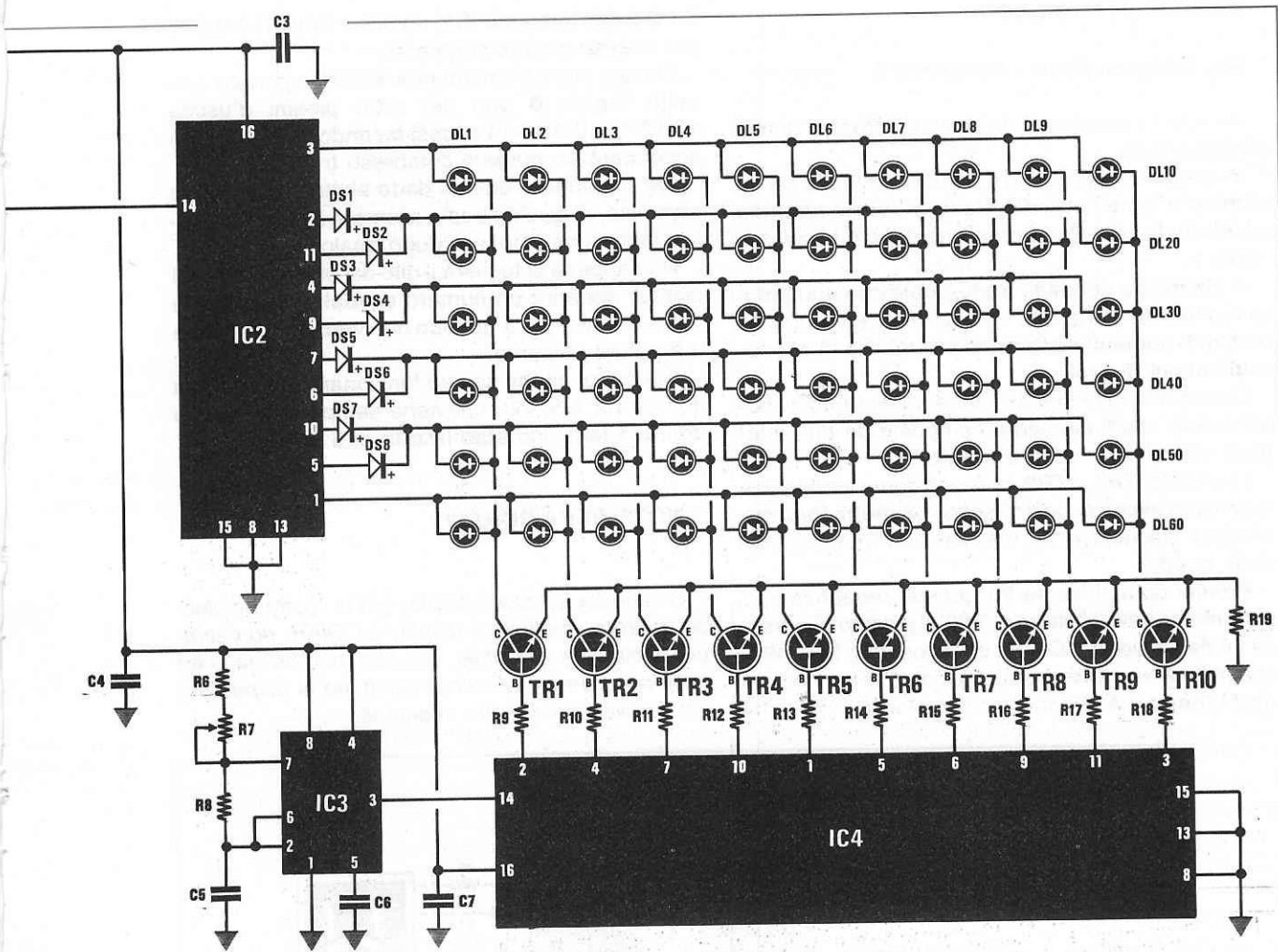
NOTA REDAZIONALE

Il segnale da applicare al fotoaccoppiatore potrà essere direttamente prelevato dalla bobina mobile dell'altoparlante.

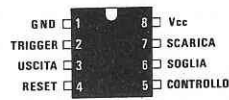


ELENCO COMPONENTI

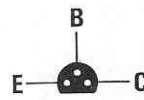
- R1 = 100.000 ohm 1/4 watt
- R2 = 10.000 ohm 1/4 watt
- R3 = 1.000 ohm 1/4 watt
- R4 = 47.000 ohm 1/4 watt
- R5 = 1.500 ohm 1/4 watt
- R6 = 1.000 ohm 1/4 watt
- R7 = 1 Mega ohm 1/4 watt
- R8 = 10.000 ohm 1/4 watt
- R9 a R18 = 1.000 ohm 1/4 watt
- R19 = 820 ohm 1/4 watt
- C1 = 47 mF elettr. 25 volt
- C2 = 2,2 mF elettr. 25 volt
- C3 = 100.000 pF poliestere
- C4 = 100.000 pF poliestere
- C5 = 100.000 pF poliestere
- C6 = 100.000 pF poliestere
- C7 = 100.000 pF poliestere
- DS1 a DS8 = diodi 1N4150
- DL1 a DL60 = diodi led
- TR1 a TR10 = NPN tipo BC 237
- IC1 = NE 555
- IC2 = CD 4017
- IC3 = NE 555
- IC4 = CD 4017
- OC1 = fotoaccoppiatore 4N37



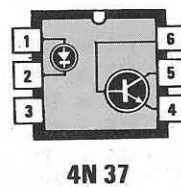
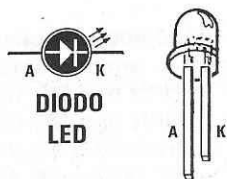
CD4017



NE555



BC237



4N 37

DADO ELETTRONICO

Sig. Zamponi Paolo - MACERATA

Vi invio lo schema di un dado elettronico di mia progettazione.

In questo mio progetto il dado è sostituito da un **display** a led e l'atto del "lancio" viene ottenuto mediante la semplice **pressione** di un dito sul pulsante **1**.

A differenza del dado tradizionale che può fornire numeri da **1** a **6**, sul display otterremo numeri da **0** a **9**, aumentando così le probabilità di ottenere punteggi diversi.

Dando una occhiata allo schema elettrico, si potrà notare che il circuito è composto da due integrati, un display e due transistor.

I transistor TR1 e TR2, collegati come visibile nello schema elettrico, costituiscono un **multivibratore stabile**, necessario per ottenere una frequenza ad onda quadra.

Premendo il pulsante **P1** questa frequenza verrà trasferita dal Collettore di **TR2** al piedino d'ingresso 14 dell'integrato IC1, un contatore tipo SN.7490, che provvederà a fornire sui piedini 12-9-8-11 un codice **binario a 4 bit**, che verrà trasferito sui piedini

7-1-2-6 dell'integrato IC2, un driver tipo SN.74LS47 per display a sette segmenti.

Questo codice binario provvederà a portare a **livello logico 0** uno dei sette piedini d'uscita 13-12-11-10-9-15-14 e, così facendo, sui display si accenderà un numero compreso tra **0** e **9**.

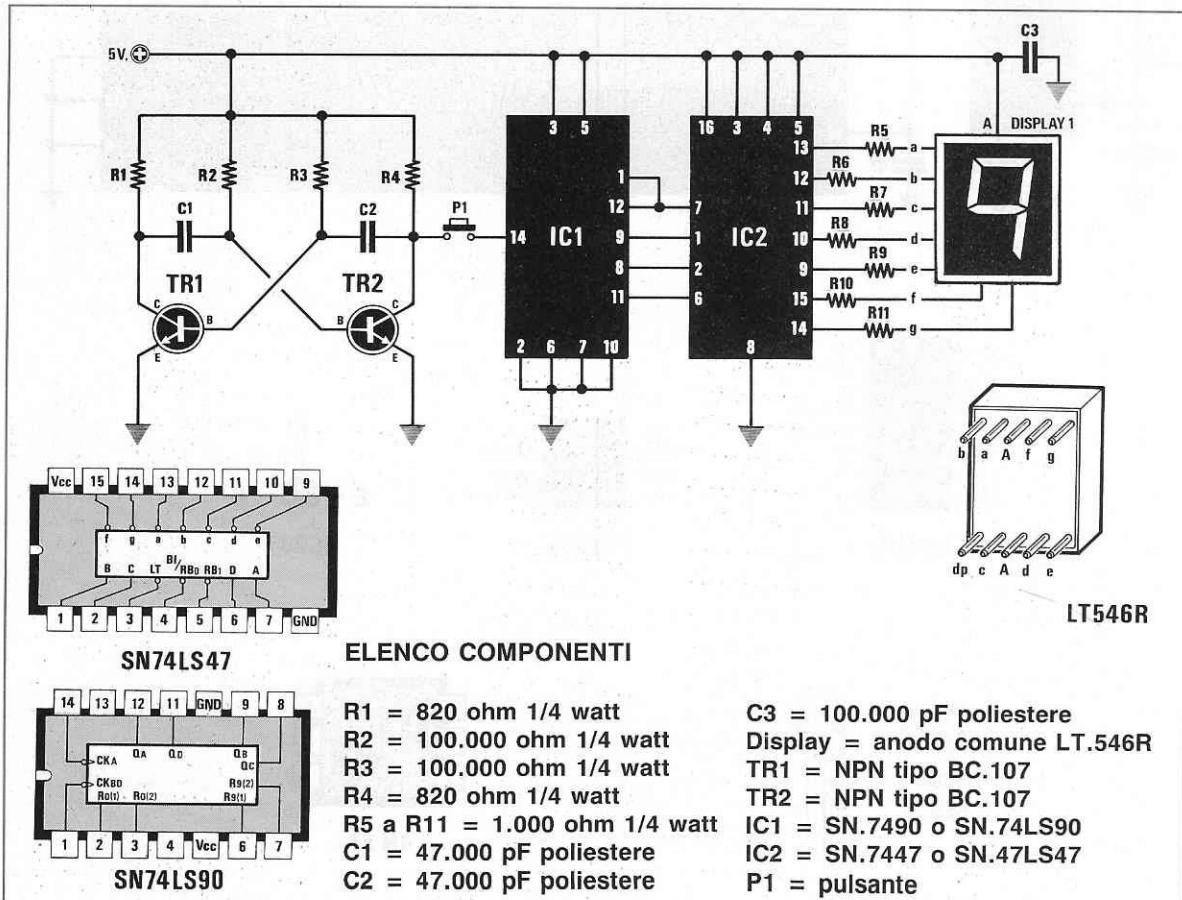
Far funzionare questo dado elettronico è molto semplice, in quanto basta premere il pulsante e rilasciarlo quasi subito o dopo qualche secondo.

Non appena si toglierà il dito dal pulsante P1, sul display apparirà un numero **casuale**, che rimarrà memorizzato fino a quando non verrà nuovamente premuto il pulsante.

Il circuito, anche se può funzionare con una pila quadra da 4,5 volt, conviene sempre alimentarlo con una tensione **stabilizzata** di 5 volt.

NOTE REDAZIONALI

*Se vorrete utilizzare display già in vostro possesso, potrete sostituire il display LT.546R, non sempre facilmente reperibile, con altri, purchè siano ad **anodo comune** e purchè rispettiate la disposizione dei piedini dei sette segmenti.*



LISTINO DEI KITS E DEI CIRCUITI STAMPATI AGGIORNATO AL 1 GENNAIO 1992

| SIGLA del KIT | RIV. n. | VOL. n. | DESCRIZIONE del KIT | PREZZO del KIT | PREZZO del solo Stampato |
|---------------|---------|---------|-----------------------------------------------------------------|----------------|--------------------------|
| 4H-2V | 40 | 7 | Filtro cross-over 2 vie 4 ohm | 30.000 | 6.000 |
| 4H-3V | 40 | 7 | Filtro cross-over 3 vie 4 ohm | 38.000 | 9.000 |
| 8H-2V | 40 | 7 | Filtro cross-over 2 vie 8 ohm | 28.000 | 6.000 |
| 8H-3V | 40 | 7 | Filtro cross-over 3 vie 8 ohm | 38.000 | 9.000 |
| LX.7 | 28 | 5 | Microtrasmettitore in FM | 15.900 | 1.400 |
| LX.26 | 31 | 6 | Alimentatore con L.123 (con trasform.) | 34.500 | 3.500 |
| LX.36 | 31 | 6 | Termometro a lettura diretta | 6.000 | 2.000 |
| LX.38 | 30 | 5 | Preamplificatore professionale | 26.500 | 6.900 |
| LX.44 | 34 | 6 | Timer fotografico con NE.555 | 35.000 | 2.000 |
| LX.45 | 30 | 5 | Alimentatore 9-20 volt 8 amper (con trasform.) | 60.500 | 5.500 |
| LX.47 | 31 | 6 | Alimentatore per TX e RX | 28.800 | 3.000 |
| LX.48 | 34 | 6 | Alimentatore duale 15 + 15 volt 0,5 amper (con trasform.) | 18.700 | 2.000 |
| LX.58 | 35 | 6 | Indicatore di livello logico | 14.000 | 1.500 |
| LX.64 | 32 | 6 | Antifurto per auto | 34.000 | 6.000 |
| LX.65 | 32 | 6 | Flip-Flop a tensione di rete | 22.000 | 6.000 |
| LX.71 | 31 | 6 | Varilight con diodo triac | 9.000 | 1.500 |
| LX.79 | 32 | 6 | Caricabatteria automatico (sostituito da LX.327) | — | — |
| LX.83 | 34 | 6 | Amplificatore con TBAA.810S | 7.500 | 2.000 |
| LX.88 | 30 | 5 | Interruttore crepuscolare (con trasform.) | 25.000 | 2.200 |
| LX.92 | 35 | 6 | Alimentatore per riverbero (con trasform.) | 14.000 | 1.500 |
| LX.94 | 37 | 7 | Preamplificatore BF a guadagno variabile | 8.000 | 2.200 |
| LX.95 | 38 | 7 | Esposimetro con temporizz./automatica | 44.000 | 3.900 |
| LX.96 | 35 | 6 | Alimentatore 10/15 Volt con Darlington (con trasform.) | 35.000 | 3.300 |
| LX.99 | 30 | 5 | Amplificatore BF con TBA.800 | 13.000 | 2.000 |
| LX.110 | 45 | 8 | Amplificatore BF da 20 Watt con Darlington | 19.000 | 5.500 |
| LX.111 | 38 | 7 | Alimentatore 0/25 volt 2 amper (con trasform.) | 39.000 | 4.000 |
| LX.113 | 48 | 8 | Alimentatore per CB da 0/15 volt 2 amper (con trasform.) | 42.000 | 4.500 |
| LX.114 | 35 | 6 | Amplificatore Hi-Fi da 40 watt | 17.000 | 3.500 |
| LX.115 | 35 | 6 | Alimentatore stabilizzato con ritardo | 22.000 | 3.500 |
| LX.117 | 40 | 7 | Alimentatore 1,2/30 volt 2 amper | 34.000 | 3.500 |
| LX.118 | 37 | 7 | Amplificatore Hi-Fi da 15 watt | 18.000 | 5.500 |
| LX.121 | 37 | 7 | Controllo automatico per le luci di posizione | 19.000 | 1.800 |
| LX.124A/B | 37 | 7 | Termometro a diodi led | 7.000 | 1.800 |
| LX.126 | 38 | 7 | Puntale ad alta impedenza per frequenzimetro | 5.000 | 1.000 |
| LX.129 | 48 | 8 | Promemoria per auto | 9.000 | 2.000 |
| LX.132/A | 38 | 7 | Lineare da 15 watt per i 27 MHz | 25.000 | 5.000 |
| LX.132/B | 38 | 7 | Circuito di commutazione per LX.132 | 7.000 | — |
| LX.134 | 45 | 8 | Antifurto per casa | 30.000 | 4.400 |
| LX.136 | 40 | 7 | Contagiri analogico per auto con SN.76121 | 6.000 | 2.000 |
| LX.137 | 40 | 7 | Controllo automatico per caricabatteria | 22.000 | 3.000 |
| LX.138/A | 40 | 7 | Stadio d'ingresso preamplif. con SN.76131 | 22.000 | 4.000 |
| LX.138/B | 40 | 7 | Stadio pilota preamplif. con SN.76131 | 33.000 | 5.000 |
| LX.139 | 40 | 7 | Amplificatore da 60 watt con Darlington | 28.000 | 6.000 |
| LX.140 | 40 | 7 | Alimentatore duale non stabilizzato per LX.139 | 19.000 | 7.500 |
| LX.141 | 40 | 7 | Preamplificatore BF con un transistor | 4.000 | 1.000 |
| LX.142/A | 45 | 8 | Preamplificatore BF con NPN + PNP | 7.700 | 1.700 |
| LX.142/B | 50 | 9 | Preamplificatore BF con due NPN | 7.000 | 1.700 |
| LX.144 | 40 | 7 | Sirena elettronica bitonale | 7.000 | 1.500 |
| LX.147 | 44 | 8 | Preamplificatore stereo per nastro magnetico | 9.500 | 2.000 |
| LX.148 | 44 | 8 | Interruttore crepuscolare | 18.500 | 2.000 |
| LX.150 | 42 | 7 | Prescaler per frequenzimetro (con trasform.) | 82.000 | 4.000 |
| LX.153 | 42 | 7 | Level meter a 16 diodi led | 17.000 | 5.000 |
| LX.154 | 42 | 7 | Oscillatore AF a 10,7 MHz in FM | 13.000 | 2.000 |
| LX.155 | 42 | 7 | Alimentatore per cuffia stereo LX.156 (con trasform.) | 19.000 | 5.000 |
| LX.156 | 42 | 7 | Amplificatore Hi-Fi stereo per cuffia | 34.000 | 7.000 |
| LX.158 | 48 | 8 | Generatore di rumore bianco | 5.000 | 1.000 |
| LX.160 | 44 | 8 | Provaquarzi con integrato TTL | 6.000 | 2.000 |
| LX.161 | 44 | 8 | Sirena all'italiana | 10.500 | 2.500 |
| LX.165 | 44 | 8 | Varilight per lampade fluorescenti (con trasform.) | 15.000 | 3.500 |
| LX.167 | 45 | 8 | Amplificatore BF da 4,5 watt | 9.000 | 2.000 |
| LX.169 | 44 | 8 | Antifurto per auto con integrati C/Mos | 15.000 | 2.000 |
| LX.173 | 47 | 8 | Generatore di tremolo per chitarra elettrica | 9.500 | 1.500 |
| LX.178 | 47 | 8 | Alimentatore per TX21 | 22.000 | 2.500 |
| LX.179 | 47 | 8 | Preamplificatore AF per frequenzimetri | 21.000 | 3.000 |
| LX.183 | 47 | 8 | Protezione per casse acustiche | 20.000 | 2.000 |
| LX.190 | 47 | 8 | Convertitore CB onde medie | 15.000 | 1.600 |
| LX.193 | 48 | 8 | Sintonizzatore FM con decoder stereo | 45.000 | 6.000 |
| LX.193/D | 48 | 8 | Decoder stereo per sintonizzatore FM | 5.000 | — |
| LX.193/S | 48 | 8 | Sintonizzatore FM senza decoder stereo | 40.000 | — |
| LX.195 | 48 | 8 | Vox completo di antivox | 21.000 | 4.000 |
| LX.196 | 54 | 9 | Temporizzatore ciclo proporzionale | 14.000 | 2.500 |

| SIGLA dei KIT | RIV. n. | VOL. n. | DESCRIZIONE del KIT | PREZZO del KIT | PREZZO del solo Stampato |
|---------------|---------|---------|----------------------------------------------------------------|----------------|--------------------------|
| LX.199 | 49 | 9 | Termometro elettronico a diodi led | 24.000 | 5.000 |
| LX.202 | 48 | 8 | Cross-over elettronico | 18.000 | 2.500 |
| LX.203 | 48 | 8 | Contatempo per piste | 10.000 | 1.500 |
| LX.204 | 48 | 8 | Cronometro per otturatori | 6.000 | 1.000 |
| LX.205 | 48 | 8 | Contatempo per piste | 7.500 | 1.500 |
| LX.206 | 50 | 9 | Relè pilotato da integrati TTL | 6.000 | 1.000 |
| LX.208 | 48 | 8 | Contatempo in minuti | 8.500 | 1.500 |
| LX.213 | 49 | 9 | Variatore di tensione in C.C. | 7.500 | 1.000 |
| LX.218 | 49 | 9 | Biostimolatore a ioni negativi | 20.000 | 6.500 |
| LX.219 | 50 | 9 | Telequiz con display a 7 segmenti | 18.000 | 3.500 |
| LX.220 | 49 | 9 | Preamplificatore per sintonizzatore LX.193 | 7.500 | 1.000 |
| LX.222 | 54 | 9 | Iniettore di segnali per TTL | 11.000 | 1.500 |
| LX.225 | 50 | 9 | Preselezione dei canali per LX.193 | 15.000 | 2.000 |
| LX.229 | 52 | 9 | Contagiri digitale per auto | 45.000 | 10.000 |
| LX.232 | 56 | 10 | Alimentatore per integrati TTL (con trasform.) | 50.000 | 5.000 |
| LX.234 | 54 | 9 | Base dei tempi a 50 Hz con quarzo | 11.500 | 1.500 |
| LX.235 | 50 | 9 | Visualizzatore a 4 display per LX.193 | 30.000 | 7.500 |
| LX.236 | 50 | 9 | Gener. programmabile di freq. campione (con trasform.) .. | 53.000 | 3.500 |
| LX.237 | 50 | 9 | Alimentatore stabilizz. 12 V per LX.193 (con trasform.) .. | 15.500 | 3.500 |
| LX.238 | 50 | 9 | Oscillatore 455 KHz modulato in AM (con trasform.) | 35.000 | 3.500 |
| LX.242 | 50 | 9 | Lineare 15 Watt per TX FM 88/108 MHz | 70.000 | 6.000 |
| LX.243 | 52 | 9 | Misuratore di SWR per TX FM 88/108 MHz | 7.500 | 4.500 |
| LX.244 | 52 | 9 | Alimentatore per telai LX.239/240 | 27.000 | 4.800 |
| LX.245 | 52 | 9 | Alimentatore per telai LX.241/242 | 21.000 | 3.000 |
| LX.250 | 52 | 9 | Capacimetro digitale (con trasform.) | 140.000 | 25.000 |
| LX.252 | 52 | 9 | Amplif. 20 watt con Mosfet | 60.000 | 4.500 |
| LX.253 | 52 | 9 | Lineare 60 Watt FM 88/108 MHz | 100.000 | 8.000 |
| LX.254 | 54 | 9 | Alimentatore per LX.253 da 22-28 volt | 35.000 | 9.000 |
| LX.255 | 54 | 9 | Fadder per radio FM 88/108 MHz | 18.000 | 4.000 |
| LX.257 | 58 | 10 | Aliment. a resistenza negativa 15 volt 2 amper (con trasform.) | 40.000 | 4.000 |
| LX.259 | 54 | 9 | Generatore di ritmi | 170.000 | 54.000 |
| LX.260 | 54 | 9 | Aliment. per generatore ritmi LX.259 (con trasform.) | 73.000 | 18.000 |
| LX.261 | 54 | 9 | Antifurto raggi infrarossi (con trasform.) | 42.000 | 6.000 |
| LX.262 | 54 | 9 | Indicatore di velocità massima | 26.000 | 4.000 |
| LX.263 | 54 | 9 | Preamplificatore compressore per microfono | 29.000 | 3.500 |
| LX.264 | 56 | 10 | Luci psichedeliche a tre canali - (sostituito da LX.749) .. | — | — |
| LX.270 | 56 | 10 | Indicatore di accordo per LX.193 | 5.000 | 1.000 |
| LX.271 | 56 | 10 | Circuito di blocco per antiselezione | 22.000 | 5.000 |
| LX.273 | 62 | 10 | Fotocomando ON-OFF universale | 30.000 | 4.000 |
| LX.274 | 58 | 10 | Indicatore di carica per batteria | 9.500 | 2.000 |
| LX.275 | 56 | 10 | Frequenzimetro digitale a sette cifre (con trasform.) | 130.000 | 24.000 |
| LX.275/O | 56 | 10 | Oscillatore a quarzo per LX.275 | 25.000 | — |
| LX.275/P | 56 | 10 | Prescaler VHF per LX.275 | 28.000 | — |
| LX.277 | 56 | 10 | Level meter stereo a diodi led con UAA.180 | 42.000 | 10.000 |
| LX.278 | 58 | 10 | Cu Cu elettronico | 20.000 | 3.000 |
| LX.279 | 58 | 10 | Big-ben di Londra (con trasform.) | 45.000 | 5.000 |
| LX.283 | 64 | 11 | Luci di cortesia per auto | 6.000 | 1.500 |
| LX.287 | 62 | 10 | Serratura elettronica a combinazione | 26.000 | 7.500 |
| LX.288 | 62 | 10 | Tastiera per serratura elettronica LX.287 | 12.000 | 1.400 |
| LX.290 | 62 | 10 | Contasecondi digitale | 85.000 | 13.000 |
| LX.298 | 60 | 10 | Flash stroboscopico (con trasform.) | 78.000 | 8.500 |
| LX.299 | 60 | 10 | Vu-Meter stereo logaritmico in dB | 7.500 | 2.000 |
| LX.300 | 62 | 10 | Preamplif. BF stadio ingresso | 31.500 | 10.000 |
| LX.301 | 62 | 10 | Stadio controllo toni per LX.300 | 100.000 | 40.000 |
| LX.303 | 60 | 10 | Preamplif. BF per frequenzimetro LX.275 | 5.500 | 1.000 |
| LX.304 | 62 | 10 | Economico oscillatore di BF | 22.000 | 3.000 |
| LX.305 | 63 | 11 | Sintonizzatore per onde medie (esaurito) | — | 4.500 |
| LX.306 | 64 | 11 | Frequenzimetro a 4 cifre da 1 MHz (con trasform.) | 38.000 | 7.500 |
| LX.307 | 64 | 11 | Telaio display frequenzimetro di BF a 4 cifre | 34.000 | 3.000 |
| LX.308 | 62 | 10 | Frequenzimetro per sintonizzatore AM-FM (esaurito) | — | 2.500 |
| LX.310 | 63 | 11 | Amplificatore 8 Watt con TDA.2002 | 9.000 | 1.500 |
| LX.311 | 65 | 11 | Filtro per ricevitore OM | 12.000 | 2.500 |
| LX.314 | 63 | 11 | Amplificatore BF da 200 Watt | 120.000 | 8.800 |
| LX.315 | 63 | 11 | Alimentatore per amplificatore 200 watt (con trasform.) .. | 95.000 | 5.600 |
| LX.316 | 64 | 11 | Convertitore tensione/frequenza (con trasform.) | 64.000 | 7.000 |
| LX.317 | 63 | 11 | Voltmetro digitale a 3 display | 38.000 | 4.000 |
| LX.318 | 64 | 11 | Oscillatore termostato | 18.000 | 2.500 |
| LX.319 | 64 | 11 | Compander | 23.000 | 1.000 |
| LX.322 | 64 | 11 | Oscillatore 50 Hz a quarzo (esaurito) | — | 1.000 |
| LX.323 | 64 | 11 | Autoblinker con NE.555 | 20.000 | 2.000 |
| LX.324 | 64 | 11 | Metronomo elettronico | 10.000 | 1.000 |
| LX.325 | 64 | 11 | BFO per ascoltare la SSB e il CW | 11.000 | 1.000 |
| LX.327 | 64 | 11 | Caricabatteria automatico | 43.000 | 4.500 |
| LX.328 | 65 | 11 | Temporizzatore per tergicristallo | 25.000 | 3.000 |

| SIGLA del KIT | RIV. n. | VOL. n. | DESCRIZIONE del KIT | PREZZO del KIT | PREZZO del solo Stampato |
|---------------|---------|---------|-------------------------------------------------------------|----------------|--------------------------|
| LX.329 | 64 | 11 | Flip-Flop microfonico | 13.000 | 1.500 |
| LX.330 | 65 | 11 | Decodifica con display | 14.000 | 2.500 |
| LX.331 | 65 | 11 | Riduttore di tensione per auto | 11.000 | 2.500 |
| LX.332 | 65 | 11 | Aliment. stabiliz. 5-30 volt 3 amper con BDX.53 | 26.000 | 5.000 |
| LX.333 | 65 | 11 | Contatore a 3 display | 39.000 | 6.000 |
| LX.334 | 65 | 11 | Contatore a 4 display | 50.000 | 7.500 |
| LX.335 | 65 | 11 | Lineare CB da 50 watt | 79.000 | 12.000 |
| LX.336 | 65 | 11 | Slot-machine digitale | 60.000 | 9.000 |
| LX.337 | 65 | 11 | Trasmettitore a raggi infrarossi | 11.000 | 1.000 |
| LX.338 | 65 | 11 | Ricevitore a raggi infrarossi | 22.000 | 3.500 |
| LX.340 | 70 | 12 | Impedenzometro per antenna (esaurito) | — | 3.500 |
| LX.341 | 66 | 11 | Amplificatore per superacuti e sub-woofer | 30.000 | 4.500 |
| LX.342 | 66 | 11 | Alimentatore per LX.341 (con trasform.) | 35.000 | 5.000 |
| LX.343 | 70 | 12 | Alimentatore da 0 a 20 volt 7-8 amper (con trasform.) ... | 105.000 | 7.500 |
| LX.344 | 65 | 11 | Contatore a 4 display in multiplexer | 34.000 | 4.500 |
| LX.345 | 66 | 11 | Circuito pilota per contatori a display | 39.000 | 10.000 |
| LX.346 | 66 | 11 | Ricetrasmittitore per 10 GHz | 158.000 | 8.000 |
| LX.347 | 66 | 11 | Contatore 7 display in multiplexer | 73.000 | 9.000 |
| LX.348 | 66 | 11 | Trasmettitore On/Off per radiocomando 3 canali | 20.000 | 3.000 |
| LX.349 | 66 | 11 | Ricevitore On/Off per radiocomando 3 canali | 40.000 | 6.500 |
| LX.350 | 66 | 11 | Preamplificatore 50-60 MHz per frequenzimetro | 25.000 | 2.500 |
| LX.352 | 67 | 12 | Lineare FM da 200 watt a transistor | 500.000 | 46.000 |
| LX.353 | 67 | 12 | Alimentatore per lineare da 200 watt (con trasform.) | 141.000 | 2.000 |
| LX.355 | 68 | 12 | Equalizzatore stadio ingresso e uscita | 17.000 | 5.000 |
| LX.355B/C | 68 | 12 | Equalizzatore stadio filtri | 49.000 | 4.500 |
| LX.356 | 67 | 12 | Sonda logica per integrati C/Mos | 9.500 | 2.500 |
| LX.357 | 68 | 12 | Frequenz. 500 MHz - Stadio alimentazione (con trasform.) | 37.000 | 5.000 |
| LX.359 | 67 | 12 | Microspia in FM 88/108 MHz | 10.000 | 1.500 |
| LX.360 | 67 | 12 | Tester digitale 3 display telaio base (con trasform.) | 65.000 | 10.000 |
| LX.361 | 67 | 12 | Tester digitale economico a 3 display | 33.000 | 4.000 |
| LX.363 | 67 | 12 | Tastiera per memoria telefonica LX.362 | 26.000 | 4.500 |
| LX.365 | 68 | 12 | Temporizzatore variabile con NE.555 | 27.000 | 3.500 |
| LX.366 | 68 | 12 | Una frequenza campione con due soli fet | 7.500 | 1.500 |
| LX.367 | 68 | 12 | Termometro digitale da -40 a +100 gradi (con trasform.) | 28.000 | 2.000 |
| LX.369 | 69 | 12 | Tracciacurve variabile con NE.555 (con trasform.) | 19.000 | 2.500 |
| LX.370 | 69 | 12 | Controllo di Loudness | 7.000 | 1.500 |
| LX.371 | 69 | 12 | Amplificatore da 15 watt per auto | 16.000 | 3.000 |
| LX.372 | 69 | 12 | Protezione per casse acustiche (con trasform.) | 31.000 | 3.000 |
| LX.373 | 69 | 12 | Temporizzatore da 1 secondo a 27 ore | 35.000 | 4.000 |
| LX.375 | 69 | 12 | Duplicatore distorsore per chitarra | 15.000 | 3.000 |
| LX.376 | 69 | 12 | Preamplificatore d'antenna per 27 MHz | 29.000 | 1.800 |
| LX.378 | 69 | 12 | Circuito di commutazione per RTX | 15.000 | 2.000 |
| LX.380 | 69 | 12 | Computer Z80 - Alimentatore (con trasform.) | 90.000 | 10.000 |
| LX.382 | 68 | 12 | Computer Z80 - Scheda CPU Z80 | 100.000 | 38.000 |
| LX.383 | 68 | 12 | Computer Z80 - Interfaccia tastiera | 100.000 | 38.000 |
| LX.384 | 68 | 12 | Computer Z80 - Tastiera esadecimale e display | 90.000 | 34.000 |
| LX.385 | 70 | 12 | Computer Z80 - Interfaccia cassette | 90.000 | 30.000 |
| LX.386 | 70 | 12 | Computer Z80 - Scheda espansione memoria RAM 8K ... | 90.000 | 30.000 |
| LX.388 | 73 | 13 | Computer Z80 - Interfaccia video | 240.000 | 38.000 |
| LX.389 | 73 | 13 | Computer Z80 - Interfaccia stampante | 50.000 | 20.000 |
| LX.390 | 75 | 14 | Computer Z80 - Interfaccia floppy-disk | 150.000 | 35.000 |
| LX.391 | 76 | 14 | Computer Z80 - Alimentatore per floppy-disk | 58.000 | 7.000 |
| LX.392 | 76 | 14 | Computer Z80 - Memoria dinamica 32K | 100.000 | 38.000 |
| LX.394 | 75 | 14 | Computer Z80 - Programmatore di eprom | 50.000 | 17.000 |
| LX.395 | 75 | 14 | Programmatore di eprom (con trasform.) | 85.000 | 19.000 |
| LX.396 | 70 | 12 | Controllo di presenza | 7.000 | 1.400 |
| LX.397 | 70 | 12 | Variatore di velocità per trenini (con trasform.) | 36.000 | 4.800 |
| LX.398 | 70 | 12 | Allarme per stufe a gas | 6.000 | 1.500 |
| LX.399 | 71 | 13 | Vu-Meter stereo luminoso a V (con trasform.) | 60.000 | 19.000 |
| LX.401 | 70 | 12 | Sintonia elettronica per LX.400 | 50.000 | 16.000 |
| LX.402 | 70 | 12 | Sintonia elettronica per LX.400 telaio base | 33.000 | 6.400 |
| LX.403 | 71 | 13 | Ricevere con un'antenna CB la AM/FM | 11.000 | 2.000 |
| LX.404 | 71 | 13 | Frequenzimetro analogico per BF (con trasform.) | 35.000 | 6.000 |
| LX.405 | 71 | 13 | Amplificatore stereo Hi-Fi per cuffia | 15.000 | 3.500 |
| LX.406 | 71 | 13 | Generatore di rumore bianco-rosa | 8.000 | 2.000 |
| LX.407 | 71 | 13 | Corista elettronico per accordare la chitarra | 48.000 | 6.000 |
| LX.408 | 71 | 13 | Alimentatore stabilizzato duale universale 0,5 A | 8.500 | 2.000 |
| LX.409 | 71 | 13 | Preamplificatore stereo per pick-up | 8.000 | 2.000 |
| LX.410 | 71 | 13 | Controllo di toni a 3 vie | 20.000 | 6.000 |
| LX.411 | 71 | 13 | Psico video per TV (con trasform.) | 26.000 | 3.500 |
| LX.412 | 71 | 13 | Generatore di barre TV (con trasform.) | 24.000 | 3.000 |
| LX.414 | 72 | 13 | Sintonia TV a 200 canali (con trasform.) | 76.000 | 10.000 |
| LX.416 | 74 | 13 | Preamplificatore FM per auto | 30.000 | 3.500 |
| LX.417 | 72 | 13 | Prova zener (con trasform.) | 14.000 | 1.500 |

| SIGLA dei KIT | RIV. n. | VOL. n. | DESCRIZIONE del KIT | PREZZO del KIT | PREZZO del solo Stampato |
|---------------|---------|---------|---------------------------------------------------------------|----------------|--------------------------|
| LX.418 | 72 | 13 | Vettorscope per segnali BF stereo | 4.500 | 1.500 |
| LX.419 | 72 | 13 | Antifurto a micro-onde (con trasform.) | 59.000 | 8.500 |
| LX.424 | 72 | 13 | Stadio elevatore per RTX 10 GHz | 18.000 | 3.000 |
| LX.425 | 72 | 13 | Sintonia digitale per RTX 10 GHz | 40.000 | 4.000 |
| LX.427 | 72 | 13 | Preamplificatore compressore microfonico | 6.600 | 1.500 |
| LX.428 | 72 | 13 | Prova transistor in diretta | 10.000 | 2.000 |
| LX.429 | 73 | 13 | Bongo elettronico con due uA.741 | 14.000 | 2.500 |
| LX.430 | 73 | 13 | Tremolo per chitarra elettrica | 14.000 | 2.000 |
| LX.431 | 73 | 13 | Preamplificatore d'antenna OM-OC | 4.600 | 1.500 |
| LX.432/3 | 73 | 13 | Semplice signal-tracer | 17.000 | 2.800 |
| LX.434 | 73 | 13 | Frequenzimetro da 270 MHz a nixie verdi (con trasform.) | 205.000 | 30.000 |
| LX.435 | 73 | 13 | Oscillatore di BF con integrato TBA.810 (con trasform.) | 38.000 | 5.500 |
| LX.436 | 73 | 13 | Elettroshock come antifurto (con trasform.) | 15.000 | 2.000 |
| LX.437 | 73 | 13 | Timer digitale fotografico (con trasform.) | 46.700 | 6.000 |
| LX.438 | 74 | 13 | Termostato digitale di alta precisione | 16.000 | 2.000 |
| LX.441 | 74 | 13 | Ricevitore in superreazione per VHF | 24.000 | 3.000 |
| LX.442 | 74 | 13 | Sensore ad effetto di Hall | 4.600 | 1.500 |
| LX.443 | 74 | 13 | Interruttore inizio e fine corsa per LX.442 | 10.000 | 1.800 |
| LX.444 | 79 | 15 | Flash 220 volt | 5.500 | 1.500 |
| LX.454 | 75 | 14 | Filtro dinamico di rumore | 19.000 | 3.500 |
| LX.455 | 76 | 14 | Misurare l'impedenza di un altoparlante | 9.500 | 1.500 |
| LX.456 | 75 | 14 | Esposimetro automatico per ingranditori (con trasform.) | 42.000 | 4.000 |
| LX.457 | 75 | 14 | Semplice relè fonico | 20.000 | 2.000 |
| LX.458/A | 75 | 14 | Ricevitore per telecomando a 4 canali | 51.000 | 7.000 |
| LX.458/B | 75 | 14 | Trasmettitore per telecomando a 4 canali | 11.000 | 1.500 |
| LX.459 | 75 | 14 | Ricarichiamo le pile al Nichel-Cadmio (con trasform.) | 134.000 | 16.000 |
| LX.460 | 75 | 14 | Accendo la radio a 1.000 Km di distanza (con trasform.) | 130.000 | 28.000 |
| LX.461/A | 76 | 14 | Serie accessori per tastiera | 28.000 | — |
| LX.461/D | 76 | 14 | Serie deviatori professionali | 56.000 | — |
| LX.462 | 76 | 14 | Stadio effetti per organo elettrico | 30.000 | 4.500 |
| LX.463 | 76 | 14 | Chiave elettronica per antifurto | 26.000 | 3.000 |
| LX.465 | 76 | 14 | Interfono per motociclisti | 16.500 | 1.500 |
| LX.466 | 76 | 14 | Vedere 160 MHz con un oscilloscopio da 10 MHz | 24.000 | 1.500 |
| LX.467 | 76 | 14 | Ricevitore VHF per 110-190 MHz in FM | 64.000 | 9.000 |
| LX.468 | 76 | 14 | Radar per proteggere la vostra casa | 95.000 | 5.000 |
| LX.469 | 77 | 14 | Oscillatore a 2 toni | 15.000 | 2.500 |
| LX.470 | 77 | 14 | Termostato per finali di potenza | 10.000 | 1.500 |
| LX.471 | 77 | 14 | Rivelatore di prossimità | 13.000 | 1.000 |
| LX.472 | 77 | 14 | Luci tremolanti (con trasform.) | 21.000 | 2.000 |
| LX.473 | 77 | 14 | Starter per motomodelli | 20.000 | 2.000 |
| LX.474 | 77 | 14 | Musica luminosa nella vostra auto | 27.000 | 4.000 |
| LX.475 | 77 | 14 | VFO di potenza per i 27 MHz | 11.000 | 1.500 |
| LX.476/7 | 77 | 14 | Luci psichedeliche con colonne di diodi led | 57.000 | 9.500 |
| LX.478 | 77 | 14 | Eco elettronico | 138.000 | 35.000 |
| LX.479 | 77 | 14 | Alimentatore per eco elettronico (con trasform.) | 22.000 | 2.000 |
| LX.480 | 77 | 14 | Il tuo primo ricevitore (con trasform.) | 34.000 | 5.000 |
| LX.481 | 78 | 14 | Interfono ad onde convogliate (con trasform.) | 64.000 | 13.000 |
| LX.482 | 78 | 14 | Cerca terminali E-B-C trans. e pol. (con trasform.) | 55.000 | 10.000 |
| LX.483 | 78 | 14 | Equalizzatore grafico per auto | 38.000 | 5.500 |
| LX.484/4B | 78 | 14 | Alimentatore variabile 4,5/25 volt 5 amper | 50.000 | 2.300 |
| LX.485 | 78 | 14 | Controllo automatico di volume | 7.500 | 3.000 |
| LX.486 | 78 | 14 | Capacimetro digitale da 0,1 a 100 mF (con trasform.) | 140.000 | 35.000 |
| LX.487 | 79 | 15 | Poker elettronico | 10.000 | 1.500 |
| LX.488 | 79 | 15 | Voltmetro a diodi led | 17.000 | 2.000 |
| LX.489 | 79 | 15 | Carica pile al Nichel-Cadmio (con trasform.) | 27.000 | 1.800 |
| LX.490 | 79 | 15 | Doppio termometro digitale da -55 a +150 gradi | 57.000 | 5.500 |
| LX.491 | 79 | 15 | Misuratore di bobine e impedenze | 9.500 | 1.500 |
| LX.492 | 79 | 15 | Eccitatore FM 800 canali | 110.000 | 12.000 |
| LX.493 | 79 | 15 | Lineare FM 10 Watt | 70.000 | 5.500 |
| LX.494 | 79 | 15 | Alimentatore per eccitatore FM | 24.000 | 4.500 |
| LX.495 | 80 | 15 | Amplificatore telefonico (con trasform.) | 26.000 | 1.500 |
| LX.496 | 80 | 15 | Termostato differenziale | 34.000 | 2.300 |
| LX.497 | 80 | 15 | Voltmetro in alternata (con trasform.) | 29.000 | 3.000 |
| LX.498 | 80 | 15 | Oscillatore VHF AM/FM (con trasform.) | 44.000 | 5.500 |
| LX.499 | 80 | 15 | Ricevitore per OM/OC (esaurito) | — | 8.500 |
| LX.501 | 81 | 15 | Chopper vox | 20.000 | 3.500 |
| LX.503 | 81 | 15 | VFO a PLL per la gamma CB (con trasform.) | 86.000 | 7.000 |
| LX.504 | 81 | 15 | Trasmettitore per apricancello | 35.000 | 1.500 |
| LX.505 | 81 | 15 | Ricevitore per apricancello | 57.000 | 5.000 |
| LX.506 | 81 | 15 | Automatismo per apricancello (con trasform.) | 75.000 | 12.000 |
| LX.507 | 81 | 15 | Roger di fine trasmissione | 19.000 | 4.000 |
| LX.508 | 81 | 15 | Amplificatore 10 + 10 watt con TDA.2009 | 50.000 | 13.000 |
| LX.509A/B | 81 | 15 | Oscillatore AF sperimentale | 49.000 | 4.000 |
| LX.510 | 84 | 16 | Alimentatore Switching | 61.000 | 6.000 |

| SIGLA dei KIT | RIV. n. | VOL. n. | DESCRIZIONE del KIT | PREZZO del KIT | PREZZO del solo Stampato |
|---------------|---------|---------|--------------------------------------------------------------|----------------|--------------------------|
| LX.511 | 82 | 15 | VU-Meter con barra a diodi led | 20.000 | 1.000 |
| LX.512 | 82 | 15 | Analizz. grafico per integrati TTL e C/Mos (con trasform.) | 85.000 | 12.000 |
| LX.513 | 82 | 15 | Amplif. Hi-Fi 80+80 watt con finali Hexfet | 46.000 | 4.000 |
| LX.514 | 82 | 15 | Alimentatore per LX.513 | 69.000 | 10.000 |
| LX.515 | 82 | 15 | Commutatore allo stadio solido per AF | 130.000 | 7.000 |
| LX.516 | 82 | 15 | Lineare da 60 watt per 145-146 MHz FM | 175.000 | 8.000 |
| LX.517 | 82 | 15 | Da quale direzione soffia questo vento (con trasform.) .. | 35.000 | 4.500 |
| LX.518 | 82 | 15 | Clessidra elettronica | 33.000 | 5.000 |
| LX.521 | 84 | 16 | Finale da 50 watt per auto | 43.000 | 5.500 |
| LX.522 | 84 | 16 | Convertitore CC da 12 V. a 30+30 V. 2 A. (con trasform.) | 68.000 | 7.500 |
| LX.523 | 84 | 16 | Sincronizz. automatico per diaproiettori (con trasform.) . | 28.000 | 2.000 |
| LX.525 | 84 | 16 | Provatransistor automatico (con trasform.) | 130.000 | 25.000 |
| LX.526 | 84 | 16 | Visualizzatore per LX.525 | 53.000 | 10.000 |
| LX.527 | 84 | 16 | Trasmettitore per i 27 MHz da 0,5 watt | 17.000 | 3.500 |
| LX.528 | 84 | 16 | Oscillatore BF-AF universale | 8.000 | 1.500 |
| LX.529 | 84 | 16 | Scheda video grafica per microcomputer | 200.000 | 37.000 |
| LX.530 | 84 | 16 | Beep per scheda video grafica | 8.000 | 1.000 |
| LX.532 | 86 | 16 | Variatore di velocità per trapani | 11.000 | 1.000 |
| LX.533 | 86 | 16 | Relè statico da 220 volt | 13.500 | 1.000 |
| LX.534 | 86 | 16 | Miniequalizzatore Hi-Fi | 18.000 | 3.500 |
| LX.535 | 86 | 16 | Mixer mono + controllo di toni | 14.300 | 2.000 |
| LX.536 | 86 | 16 | Lampeggiatore stroboscopico | 33.500 | 3.000 |
| LX.537 | 86 | 16 | Economico oscillatore di BF | 15.500 | 1.000 |
| LX.538 | 86 | 16 | Semplice mixer stereo | 33.000 | 3.000 |
| LX.539 | 86 | 16 | Generatore di barre e colore TV (con trasform.) | 160.000 | 28.000 |
| LX.540 | 86 | 16 | Stadio modulatore del trasmettitore LX.527 | 11.500 | 1.500 |
| LX.541 | 88 | 16 | Accordatore per chitarra (con trasform.) | 60.000 | 5.000 |
| LX.542 | 79 | 15 | Carica pile per automodelli | 37.000 | 5.000 |
| LX.543 | 88 | 16 | Centralina universale per antifurto | 77.000 | 22.000 |
| LX.544 | 88 | 16 | Alimentatore per LX.543 (con trasform.) | 14.000 | 1.000 |
| LX.545 | 88 | 16 | Luxmetro | 45.000 | 5.500 |
| LX.546 | 88 | 16 | Centralina per antifurto | 46.000 | 15.000 |
| LX.547 | 89 | 16 | Scheda interrupt per micro | 9.000 | 1.500 |
| LX.548 | 96 | 18 | 16 K di Basic su Eprom | 130.000 | 13.000 |
| LX.549 | 89 | 16 | Tastiera numerica per microcomputer | 58.000 | 9.500 |
| LX.550 | 89 | 16 | Preamplificatore convertitore 1,7 GHz (sostituito da TV.960) | — | — |
| LX.552 | 88 | 16 | Sintonia digitalizzata | 62.000 | 10.000 |
| LX.553 | 88 | 16 | Alimentatore per LX.551 (con trasform.) | 63.000 | 5.000 |
| LX.554 | 88 | 16 | Videoconverter | 577.000 | 60.000 |
| LX.555 | 88 | 16 | Alimentatore per LX.554 (con trasform.) | 70.000 | 3.000 |
| LX.557 | 89 | 16 | Se vi dimenticate il frigo aperto | 9.500 | 1.500 |
| LX.558 | 89 | 16 | Alimentatore duale da 3 a 25 volt (con trasform.) | 87.000 | 5.000 |
| LX.559 | 89 | 16 | Rivelatore di punti per agopuntura | 14.000 | 1.500 |
| LX.560 | 89 | 16 | Temporizzatore programmabile | 21.000 | 2.500 |
| LX.561 | 89 | 16 | Microtrasmettitore in CW per QRP | 28.000 | 2.500 |
| LX.562 | 89 | 16 | Ricevitore CW per 21 MHz | 50.000 | 3.700 |
| LX.563 | 89 | 16 | Provalet e mosfet | 9.000 | 1.800 |
| LX.565 | 90 | 17 | Rivelatore di picco versione stereo | 10.000 | 2.500 |
| LX.566 | 93 | 17 | Luci rotanti programmabili (con trasform.) | 52.000 | 10.000 |
| LX.567 | 90 | 17 | Telecomando ad onde convogliate | 13.000 | 2.000 |
| LX.568 | 90 | 17 | RX telecomando ad onde convogliate (con trasform.) | 38.000 | 6.000 |
| LX.569 | 90 | 17 | Fonoaccoppiatore per TX onde convogliate | 13.000 | 1.500 |
| LX.571 | 90 | 17 | Frequenzimetro per LX.570 | 40.000 | 5.000 |
| LX.572 | 90 | 17 | Alimentatore per candele glow-plug | 23.000 | 3.000 |
| LX.573 | 90 | 17 | Chiave elettronica codificata | 13.000 | 800 |
| LX.574 | 90 | 17 | Ricevitore per chiave elettr. codificata (con trasform.) ... | 47.000 | 5.000 |
| LX.575 | 90 | 17 | Stimolatore per agopuntura | 95.000 | 13.000 |
| LX.576 | 90 | 17 | Alimentatore per LX.575 (con trasform.) | 19.000 | 1.200 |
| LX.577 | 90 | 17 | Cercafilii | 8.500 | 1.000 |
| LX.578 | 90 | 17 | Microcompressore per TX | 9.900 | 1.200 |
| LX.579 | 90 | 17 | Preamplificatore monofonico | 21.500 | 2.900 |
| LX.584 | 91 | 17 | Scheda stampante per microcontroller | 49.000 | 4.400 |
| LX.585 | 94 | 17 | Scheda sperimentale seriale per microcontroller | 50.000 | 3.000 |
| LX.586 | 93 | 17 | Scheda seriale per microcontroller (con trasform.) | 88.000 | 6.500 |
| LX.587 | 94 | 17 | Periferica di potenza per microcontroller | 99.000 | 11.000 |
| LX.587/B | 94 | 17 | Supporto led per LX.587 | 15.000 | 1.000 |
| LX.590 | 90 | 17 | Modulatore UHF con fet U.310 (sostituito da LX.794) | — | — |
| LX.591 | 91 | 17 | RTX 27 MHz con Hexfet | 84.000 | 7.500 |
| LX.592 | 91 | 17 | Orologio con microprocessore | 180.000 | 40.000 |
| LX.593 | 91 | 17 | Alimentatore per orologio LX.592 (con trasform.) | 18.000 | 1.000 |
| LX.594 | 91 | 17 | Temporizzatore da 1 a 99 minuti | 35.000 | 4.500 |
| LX.596 | 91 | 17 | Misuratore di SWR | 16.000 | 5.000 |
| LX.597 | 91 | 17 | Frequenzimetro da 10 Hz a 100 MHz | 90.000 | 6.000 |
| LX.598 | 91 | 17 | Prescaler 100 MHz per LX.597 (con trasform.) | 70.000 | 8.500 |

| SIGLA del KIT | RIV. n. | VOL. n. | DESCRIZIONE del KIT | PREZZO del KIT | PREZZO del solo Stampato |
|---------------|---------|---------|--------------------------------------------------------------|----------------|--------------------------|
| LX.600 | 93 | 17 | Prescaler da 1 GHz per LX.597-598 | 100.000 | 4.800 |
| LX.601 | 93 | 17 | Preamplificatore Low-Cost a fet | 26.000 | 7.500 |
| LX.602 | 93 | 17 | Riduttore di rumore | 22.000 | 3.300 |
| LX.603 | 93 | 17 | Sweep 455 KHz per tarare le MF | 54.000 | 3.700 |
| LX.604 | 93 | 17 | Trasmett. per cuffia senza fili per TV (con trasform.) | 24.000 | 2.300 |
| LX.605 | 93 | 17 | Ricevitore per cuffia senza fili per TV | 21.000 | 2.300 |
| LX.607 | 93 | 17 | Fotografare il rumore | 9.000 | 1.200 |
| LX.608 | 93 | 17 | Sincro-flash | 9.000 | 1.200 |
| LX.609 | 94 | 17 | Oscillatore di BF a ponte di Wien | 15.000 | 2.800 |
| LX.610 | 94 | 17 | Preamplificatore di BF con due fet | 4.500 | 1.000 |
| LX.611 | 94 | 17 | Preamplif. di BF con un fet e un transistor | 4.000 | 700 |
| LX.612 | 94 | 17 | Ricevere le onde corte sulle onde medie | 31.000 | 1.200 |
| LX.613 | 94 | 17 | Periodometro | 64.000 | 9.000 |
| LX.614 | 94 | 17 | Preciso termostato (con trasform.) | 90.000 | 11.000 |
| LX.615 | 94 | 17 | Codificatore per ricetrasmittitori | 6.000 | 1.200 |
| LX.616 | 94 | 17 | Decodificatore per ricetrasmittitori | 19.000 | 2.300 |
| LX.617 | 95 | 17 | Trasmettitore a raggi infrarossi | 7.000 | 800 |
| LX.618 | 95 | 17 | Ricevitore per barriera a raggi infrarossi | 15.000 | 2.000 |
| LX.619 | 94 | 17 | Cercafili per impianti elettrici | 9.000 | 700 |
| LX.620 | 94 | 17 | Finale Hi-Fi da 15-30 watt Darlington | 30.500 | 8.000 |
| LX.621 | 94 | 17 | Alimentatore per LX.620 (con trasform.) | 35.000 | 1.800 |
| LX.623 | 95 | 17 | Metal-detector | 40.000 | 2.300 |
| LX.624 | 96 | 17 | Entriamo nella terza dimensione | 62.500 | 13.000 |
| LX.625 | 96 | 17 | Timer per luci scale (con trasform.) | 22.000 | 3.300 |
| LX.626 | 94 | 17 | Oscillatore a quarzo a C/Mos o TLL | 18.000 | 1.000 |
| LX.627 | 94 | 17 | Divisore con CD.4017 | 4.500 | 1.300 |
| LX.628 | 94 | 17 | Divisore fino a 999 asincrono | 38.500 | 5.000 |
| LX.629 | 94 | 17 | Divisore fino a 999 asincrono con SN.7485 | 39.500 | 6.500 |
| LX.630 | 94 | 17 | Divisore indietro fino a 9.999 | 31.500 | 4.000 |
| LX.631 | 94 | 17 | Divisore in avanti fino a 9.999 | 35.000 | 2.300 |
| LX.632 | 94 | 17 | Divisore sincrono avanti-indietro | 26.000 | 4.300 |
| LX.633 | 94 | 17 | Oscillatore di BF | 6.500 | 1.500 |
| LX.634 | 95 | 18 | Alimentatore switching da 5 amper | 58.000 | 4.000 |
| LX.635 | 97 | 18 | Equalizzatore d'ambiente serie Slim | 53.000 | 9.000 |
| LX.635/F | 97 | 18 | Equalizz. d'ambiente serie Slim - Stadio filtri | 23.000 | 1.000 |
| LX.636 | 95 | 18 | Interfaccia cassette per Vic.20 e C.64 | 19.000 | 3.800 |
| LX.637 | 95 | 18 | Scrambler per comunicazioni segrete | 41.000 | 11.000 |
| LX.638 | 96 | 18 | Luci di cortesia per auto | 4.000 | 1.000 |
| LX.639 | 95 | 18 | Automatismo per luci auto | 24.500 | 1.700 |
| LX.640 | 95 | 18 | Per consumare meno benzina | 22.000 | 3.700 |
| LX.643 | 96 | 18 | Caps-lock per microcontroller | 6.500 | 1.000 |
| LX.644 | 95 | 18 | Tasto Morse elettronico (con trasform.) | 42.000 | 11.000 |
| LX.644/B | 95 | 18 | Sensore per tasto elettronico | 4.000 | 2.800 |
| LX.645 | 95 | 18 | Memoria per tasto telegrafico | 35.000 | 7.000 |
| LX.646 | 95 | 18 | Generatore programmabile impulsi BF | 12.000 | 5.000 |
| LX.647 | 95 | 18 | Oscillatore da 3 a 50 MHz | 11.500 | 1.200 |
| LX.648 | 95 | 18 | Oscillatore da 3 a 80-100 MHz | 14.500 | 1.800 |
| LX.649 | 96 | 18 | Per scoprire i tubi | 18.000 | 2.400 |
| LX.650 | 96 | 18 | Economico ricevitore per Meteosat (con trasform.) | 82.000 | 6.000 |
| LX.651 | 96 | 18 | Due ingressi per il vostro televisore | 7.000 | 1.000 |
| LX.652 | 96 | 18 | Anti black-out per Vic.20 | 15.000 | 3.300 |
| LX.653 | 96 | 18 | Anti black-out per Vic.20 | 7.000 | 1.500 |
| LX.654 | 98 | 18 | Elettrostimolatore veramente portatile | 21.000 | 2.000 |
| LX.655 | 96 | 18 | Metronomo con pendolo a diodi led | 20.000 | 4.300 |
| LX.656 | 96 | 18 | Phasing per chitarra elettrica | 39.000 | 7.500 |
| LX.657 | 97 | 18 | Minitrasmittitore per antifurto e radiocomando | 9.500 | 1.500 |
| LX.658 | 97 | 18 | Ricevitore per antifurto e radiocomando | 16.000 | 1.800 |
| LX.659 | 97 | 18 | Penna ottica per Vic.20 e C.64 | 15.000 | 1.800 |
| LX.660 | 99 | 18 | Analizzatore grafico di BF | 190.000 | 45.000 |
| LX.661 | 97 | 18 | Allarme di livello per liquidi | 4.000 | 800 |
| LX.662 | 98 | 18 | Semplice ricevitore FM con TDA.7000 | 29.000 | 1.500 |
| LX.663 | 97 | 18 | Provaquarzi con un solo integrato | 6.000 | 1.000 |
| LX.664 | 98 | 18 | Lampeggiatore di emergenza FLASH (con trasform.) | 46.000 | 4.000 |
| LX.665 | 98 | 18 | Figure grafiche per oscilloscopio | 38.500 | 1.800 |
| LX.666 | 98 | 18 | Figure a corona per l'oscilloscopio (con trasform.) | 10.500 | 1.000 |
| LX.667 | 97 | 18 | Radiomicrofono sulle onde medie | 13.000 | 1.800 |
| LX.668 | 97 | 18 | Distorsore a sustain per chitarra | 16.000 | 1.500 |
| LX.669 | 97 | 18 | Termometro con display LCD | 40.000 | 4.000 |
| LX.670 | 97 | 18 | Sintetizzatore VFO da 5 a 30 MHz | 16.000 | 1.800 |
| LX.671 | 97 | 18 | Sintetizzatore da 0,1 a 50 MHz | 91.000 | 13.000 |
| LX.672 | 97 | 18 | Sintetizzatore da 10 a 560 MHz | 100.000 | 15.000 |
| LX.673 | 97 | 18 | Sintetizzatore da 40 a 240 MHz | 90.000 | 15.000 |
| LX.674 | 98 | 18 | Una interfaccia stampante per Sinclair | 30.000 | 4.500 |
| LX.675 | 98 | 18 | Prova "BETA" per transistor | 12.000 | 4.000 |

| SIGLA dei KIT | RIV. n. | VOL. n. | DESCRIZIONE del KIT | PREZZO del KIT | PREZZO del solo Stampato |
|------------------|------------|------------|-----------------------------------------------------------------|-------------------|--------------------------------|
| LX.676 | 99 | 18 | L'oscilloscopio in laboratorio | 10.000 | 1.000 |
| LX.677 | 98 | 18 | Radiomicrofono quarzato in FM | 52.000 | 6.000 |
| LX.678 | 98 | 18 | Convertitore per radiospia | 17.000 | 1.200 |
| LX.679 | 98 | 18 | Alimentatore per antifurto radar (con trasform.) | 15.000 | 1.200 |
| LX.680 | 98 | 18 | Antifurto con cavità radar | 105.000 | 2.500 |
| LX.681 | 98 | 18 | La ruota della fortuna | 24.000 | 6.500 |
| LX.683 | 101 | 19 | Hard Disk da 15 Megabyte | 100.000 | 16.000 |
| LX.684 | 99 | 19 | Avvisatore di attesa telefonica | 12.000 | 3.300 |
| LX.685 | 99 | 19 | Magico sensore per luci (sostituito da LX.959) | — | — |
| LX.686 | 99 | 19 | Estensione elettronica per LX.685 | 3.000 | 600 |
| LX.687 | 99 | 19 | Carica pile Ni-Cd con batteria a 12 volt (con trasform.) | 15.000 | 1.800 |
| LX.692 | 100 | 19 | Alimentatore per organo (con trasform.) | 24.000 | 1.800 |
| LX.693 | 99 | 19 | Un esposimetro per flash | 24.000 | 4.000 |
| LX.694 | 100 | 19 | Tester digitale con display LCD | 62.000 | 12.500 |
| LX.695 | 100 | 19 | Circuito display per LX.694 | 38.000 | 7.000 |
| LX.696 | 99 | 19 | Contagiri economico per auto | 36.000 | 7.000 |
| LX.697 | 99 | 19 | Circuito display per LX.697 e LX.698 | 12.500 | 2.000 |
| LX.698 | 99 | 19 | Contagiri a 3 cifre con PLL | 46.000 | 8.000 |
| LX.699 | 100 | 19 | Penna ottica per Sinclair | 13.000 | 1.000 |
| LX.700 | 99 | 19 | Espansione memoria per VIC.20 | 30.000 | 6.000 |
| LX.700/B | 99 | 19 | Espans. memoria VIC.20 con due RAM | 50.000 | — |
| LX.701 | 103 | 19 | Preampl. con telecomando (Stadio Ingressi) | 52.000 | 15.000 |
| LX.702 | 103 | 19 | Preampl. con telecomando (Stadio Base) (con trasform.) | 170.000 | 35.000 |
| LX.703 | 103 | 19 | Preampl. con telecomando (stadio Indicatore) | 35.000 | 14.000 |
| LX.703/B | 103 | 19 | Telecomando montato | 49.000 | — |
| LX.704 | 100 | 19 | Interruttore di rete automatico (con trasform.) | 18.000 | 2.700 |
| LX.705 | 100 | 19 | Carica batteria con diodo SCR | 31.000 | 2.800 |
| LX.706 | 100 | 19 | Microfono per l'ascolto a distanza (sostituito da LX.971) | — | — |
| LX.709 | 103 | 19 | Un timer per non bruciare i toast | 29.000 | 2.500 |
| LX.710 | 103 | 19 | Autorepeat per tastiera computer | 8.500 | 1.400 |
| LX.711 | 101 | 19 | Elettromagnetoterapia in AF (con trasform.) | 39.500 | 2.500 |
| LX.712 | 101 | 19 | Ripetitore di chiamata telefonica (con trasform.) | 26.000 | 1.800 |
| 1,3 GHz | 101 | 19 | Antenna a disco per radioamatori | 45.000 | — |
| 1,7 GHz | 101 | 19 | Antenna a disco per Meteosat | 42.000 | — |
| LX.714 | 101 | 19 | Provatransistor dinamico | 20.000 | 1.800 |
| LX.715 | 101 | 19 | Moltiplicatore di frequenza | 21.000 | 5.000 |
| LX.716 | 101 | 19 | Sonda AF per frequenzimetri | 13.500 | 600 |
| LX.717 | 101 | 19 | Il suono di una goccia d'acqua | 17.000 | 2.000 |
| LX.718 | 101 | 19 | Grillo/Cicala elettronici | 16.000 | 2.000 |
| LX.719 | 104 | 20 | Interfaccia seriale per Commodore C.64 | 19.000 | 4.000 |
| LX.720 | 103 | 19 | Trasmettitore in FM per 21-27-30 MHz | 31.500 | 4.300 |
| LX.721 | 103 | 19 | Sensibile ricevitore in FM per 21-27-28 MHz | 55.000 | 2.500 |
| LX.722 | 103 | 19 | Commutatore per ricetrasmittitore | 9.500 | 1.200 |
| LX.723 | 103 | 19 | Lineare CB da 50 watt | 55.000 | 10.000 |
| LX.724 | 103 | 19 | Modulatore per LX.723 | 21.500 | 2.500 |
| LX.725 | 104 | 20 | Un frequenzimetro per i 1.300 MHz | 120.000 | 7.500 |
| LX.726 | 103 | 19 | Doppio dado elettronico | 26.000 | 9.000 |
| LX.727 | 103 | 19 | Esca elettronica per pescatori | 19.500 | 2.300 |
| LX.728 | 114/5 | - | Generatore di rampa a gradini | 12.000 | 1.800 |
| LX.729 | 107 | 20 | Un interferono per moto che non fischia | 30.000 | 1.300 |
| LX.730 | 103 | 19 | Un preamplificatore per oscilloscopi | 18.000 | 1.000 |
| LX.731 | 103 | 19 | Un monitor per la magnetoterapia | 4.000 | 1.000 |
| LX.732 | 104 | 20 | Utilissimo provagiuazione acustico | 13.500 | 1.800 |
| LX.733 | 104 | 20 | Per far lampeggiare un led | 2.500 | 600 |
| LX.734 | 104 | 20 | Lampeggiatore con due diodi led | 6.500 | 1.000 |
| LX.735 | 104 | 20 | Generatore di albe e tramonti (con trasform.) | 45.000 | 9.500 |
| LX.736 | 104 | 20 | 12 diodi led in cascata per l'albero di Natale | 15.500 | 5.000 |
| LX.737 | 104 | 20 | Economico oscillatore AF per CB | 13.500 | 1.000 |
| LX.738 | 104 | 20 | Armonioso preamplificatore per chitarra | 16.000 | 1.500 |
| LX.740 | 106 | 20 | Generatore di funzioni (circuito base) | 110.000 | 25.000 |
| LX.741 | 106 | 20 | Generatore di funzioni (frequenzimetro) | 80.000 | 3.000 |
| LX.742 | 106 | 20 | Alimentatore per LX.740 (con trasform.) | 22.000 | 1.800 |
| LX.743 | 107 | 20 | I codici binari BCD e Esadecimale | 14.000 | 4.000 |
| LX.744 | 104 | 20 | Alimentatore per autoradio | 34.000 | 6.000 |
| LX.745 | 106 | 20 | Il salvavita per fughe di gas | 38.000 | 2.500 |
| LX.746 | 107 | 20 | A/D converter per Sinclair | 70.000 | 12.000 |
| LX.747 | 107 | 20 | Lucchetto telefonico | 54.000 | 11.000 |
| LX.748 | 106 | 20 | Attenuatore AF-BF ad impedenza costante | 27.500 | 5.000 |
| LX.749 | 106 | 20 | Luci psichedeliche (con trasform.) | 56.000 | 8.500 |
| LX.750 | 110 | - | Un moderno ed utile tracciacurve (con trasform.) | 165.000 | 32.000 |
| LX.751 | 106 | 20 | Luci dissolventi | 8.000 | 800 |
| LX.752 | 106 | 20 | Salvabatteria per auto | 21.000 | 3.000 |
| LX.753 | 112 | - | Interfono a 10 canali (Controller)(con trasform.) | 58.000 | 9.000 |
| LX.754 | 112 | - | Interfono a 10 canali (Interfono) | 70.000 | 18.000 |

| SIGLA dei KIT | RIV. n. | VOL. n. | DESCRIZIONE del KIT | PREZZO del KIT | PREZZO del solo Stampato |
|---------------|---------|---------|--------------------------------------------------------------|----------------|--------------------------|
| LX.755 | 107 | 20 | Varilight autonomo | 17.000 | 2.500 |
| LX.756 | 110 | - | Un cercametri militare (stadio ingressi) | 19.000 | 4.000 |
| LX.757 | 110 | - | Un cercametri militare (stadio base) | 70.000 | 7.300 |
| LX.758 | 107 | 20 | Una interfaccia per la nostra tastiera | 15.000 | 3.000 |
| LX.759 | 107 | 20 | Come assicurarsi un 13 al totocalcio | 9.500 | 1.800 |
| LX.760 | 106 | 20 | Stereo compact Hi-Fi (circuito di ingresso) | 25.000 | 10.000 |
| LX.761 | 106 | 20 | Stereo compact Hi-Fi (circuito base)(con trasform.) | 110.000 | 38.000 |
| LX.762 | 106 | 20 | Stereo compact Hi-Fi (stadi finali di potenza) | 24.000 | 9.000 |
| LX.763 | 106 | 20 | Stereo compact Hi-Fi (Vu-Meter stereo) | 18.000 | 2.000 |
| LX.764 | 107 | 20 | Un circuito che conta alla rovescia | 92.000 | 15.000 |
| LX.765 | 107 | 20 | Un circuito che conta alla rovescia (Stadio Relè) | 7.500 | 1.500 |
| LX.766 | 107 | 20 | Un allarme che "sente" il calore umano | 39.000 | 5.500 |
| LX.767 | 107 | 20 | Un encoder per trasmettere in stereo (con trasform.) | 77.000 | 15.000 |
| LX.768 | 107 | 20 | V-Meter per encoder stereo | 21.000 | 1.000 |
| LX.769 | 108 | 20 | Scacciazanzare agli ultrasuoni | 13.000 | 1.500 |
| LX.770 | 114/5 | - | Convertitore da 12 volt cc a 15 + 15 volt cc | 31.000 | 3.000 |
| LX.771 | 108 | 20 | Misurate l'elettricità statica | 9.000 | 2.300 |
| LX.772 | 108 | 20 | Contatore Geiger | 295.000 | 13.000 |
| LX.772 | 108 | 20 | Contatore Geiger senza tubo Geiger | 120.000 | - |
| LX.773 | 108 | 20 | Per tarare il contatore geiger (con trasform.) | 12.000 | 800 |
| LX.774 | 108 | 20 | Blinker con darlington | 14.000 | 1.500 |
| LX.776 | 108 | 20 | Campanello interfonico - Stadio trasmittente | 8.000 | 1.200 |
| LX.777 | 108 | 20 | Campanello interfonico - Stadio ricevente | 13.000 | 2.000 |
| LX.778 | 110 | - | Una micro-sirena tascabile | 10.000 | 1.500 |
| LX.779 | 113 | - | Amplificatore auto power cross-over | 87.000 | 16.000 |
| LX.780 | 104 | 20 | DELTA, un computer in kit | 500.000 | 95.000 |
| LX.781 | 104 | 20 | Alimentatore per LX.780 (con trasform.) | 150.000 | 12.000 |
| LX.782 | 104 | 20 | Interfaccia TV (bianco/nero) | 18.000 | 4.000 |
| LX.783 | 104 | 20 | Interfaccia per monitor a colori in RGB | 15.000 | 3.500 |
| LX.784 | 106 | 20 | Interfaccia floppy per computer Delta | 60.000 | 10.000 |
| LX.785 | 106 | 20 | Interfaccia stampante per Delta | 36.000 | 7.000 |
| LX.786 | 113 | - | Accensione elettronica Turbo-Japan (con trasform.) | 95.000 | 16.000 |
| LX.787 | 120 | - | Un signal-gas per roulotte | 62.000 | 6.000 |
| LX.788 | 116 | - | Contatore Geiger tascabile | 100.000 | 5.800 |
| LX.789 | 113 | - | Wa-Wa per chitarra elettrica | 25.000 | 5.500 |
| LX.790 | 116 | - | Video Converter Cromo-Zoom - Stadio Base | 415.000 | 58.000 |
| LX.791 | 116 | - | Video Converter Cromo Zoom - Stadio Selez. colori | 57.000 | 9.300 |
| LX.792 | 116 | - | Converter Cromo Zoom - Stadio di memoria | 74.000 | 8.500 |
| LX.793 | 116 | - | Converter Cromo Zoom - Stadio di aliment. (con trasf.) .. | 71.000 | 10.000 |
| LX.794 | 116 | - | Video Converter Cromo Zoom - Stadio modulatore video | 21.000 | 1.500 |
| LX.795 | 111/2 | - | Sweep-Marker (con trasform.) | 58.000 | 7.000 |
| LX.796 | 110 | - | Max-Memory (con trasform.) | 55.000 | 10.000 |
| LX.797 | 111/2 | - | Preamplificatore stereo universale | 8.500 | 1.800 |
| LX.799 | 110 | - | Un mixer con controllo di toni | 9.000 | 1.200 |
| LX.805 | 110 | - | Una chiave elettronica | 28.000 | 2.700 |
| LX.806 | 110 | - | Un preciso diapason per un -la- | 25.000 | 5.500 |
| LX.807 | 111/2 | - | Capacimetro analogico da 1 pF a 10 mF (con trasform.) | 80.000 | 9.000 |
| LX.808 | 111/2 | - | Frequenzimetro analogico 100 KHz (con trasform.) | 66.000 | 6.000 |
| LX.808/T | 111/2 | - | Oscillatore per tarare LX.808 | 4.500 | - |
| LX.809 | 111/2 | - | Preamplificatore BF a guadagno variabile (con trasform.) | 34.000 | 2.300 |
| LX.810 | 111/2 | - | Amplificatore per video registratori (con trasform.) | 25.000 | 4.000 |
| LX.811 | 119 | - | Magnetoterapia ad effetto concentrato (con trasform.) .. | 56.000 | 9.000 |
| LX.811 | 119 | - | Disco irradiante per LX.811 | 10.000 | 5.500 |
| LX.812 | 111/2 | - | Monitor per auto | 13.000 | 4.300 |
| LX.813 | 114/5 | - | Antifurto per auto con C/Mos | 25.000 | 4.000 |
| LX.814 | 113 | - | Vu-Meter differenziale per stereo | 21.000 | 4.000 |
| LX.815 | 113 | - | Cicalina telefonica | 8.000 | 600 |
| LX.816 | 113 | - | Decisometro a led | 15.000 | 5.300 |
| LX.817 | 113 | - | Trasmittitore 4 canali a raggi infrarossi | 24.000 | 3.300 |
| LX.818 | 113 | - | Ricevitore 4 canali a raggi infrarossi | 48.000 | 10.500 |
| LX.819 | 114/5 | - | Trasmittitore per telecamera | 56.000 | 14.000 |
| LX.820 | 114/5 | - | Per chi desidera dei superbassi | 18.000 | 2.800 |
| LX.821 | 114/5 | - | Tester per la salinità dell'acqua | 16.000 | 800 |
| LX.822 | 114/5 | - | Preregolatore per alimentatore 2-30 volt 7 amper | 40.000 | 9.000 |
| LX.822/B | 114/5 | - | Stadio di uscita per l'LX.822 | 20.000 | 4.500 |
| LX.823 | 114/5 | - | Un amplificatore che diventa un alimentatore (con trasform.) | 60.000 | 3.300 |
| LX.824 | 116 | - | Detector di raggi infrarossi | 41.000 | 800 |
| LX.825 | 116 | - | Segreteria telefonica da casa (con trasform.) | 60.000 | 13.000 |
| LX.826 | 116 | - | Video Converter Cromo Zoom - Interfaccia di taratura ... | 7.000 | 1.200 |
| LX.827 | 117/8 | - | Antifurto o apriporte a raggi infrarossi | 20.000 | 6.000 |
| LX.828 | 117/8 | - | Misuratore amper di carica e scarica della batteria | 18.000 | 6.000 |

NOTA: i kit accanto alla cui descrizione appare la dicitura "Esaurito", sono stati messi fuori produzione perchè un tipo di integrato o di transistor necessario per la loro realizzazione, non viene più prodotto. Coloro che intendessero acquistarne il solo circuito stampato, dovranno tenere ciò in debita considerazione.

| SIGLA dei KIT | RIV. n. | VOL. n. | DESCRIZIONE del KIT | PREZZO del KIT | PREZZO del solo Stampato |
|------------------|------------|------------|----------------------------------------------------------------------------|-------------------|--------------------------------|
| LX.829 | 117/8 | - | Antifurto auto a raggi infrarossi | 16.000 | 7.000 |
| LX.830 | 117/8 | - | Modem telefonico per computer | 140.000 | 22.000 |
| LX.830/C | 117/8 | - | Connettori + piattina per LX.830 | 9.800 | — |
| LX.831 | 117/8 | - | Fonometro grafico a diodi led - Stadio filtri | 41.500 | 12.000 |
| LX.831/B | 117/8 | - | Fonometro grafico a diodi led - Stadio visualizzazione ... | 70.000 | 11.000 |
| LX.832 | 125/6 | - | Scheda Joystick per computer PC | 45.000 | 16.000 |
| LX.833 | 121/2 | - | Interfaccia sperimentale per computer | 33.000 | 22.000 |
| LX.834 | 119 | - | Generatore di barre TV per antennisti (con trasform.) | 100.000 | 10.000 |
| LX.835 | 117/8 | - | Alimentatore stabilizzato da 1,3 volt a 25 volt 2 amper .. | 19.000 | 2.500 |
| LX.836 | 119 | - | Preamplificatore per fonometro | 14.000 | 3.300 |
| LX.837 | 119 | - | Riduttore di tensione per auto | 9.000 | 1.500 |
| LX.838 | 119 | - | Ricevitore AM a reazione con mosfet | 28.500 | 2.300 |
| LX.839 | 119 | - | Caricapile al nichel cadmio | 6.700 | 1.200 |
| LX.840 | 120 | - | Effetti speciali su videoregistratore | 61.500 | 11.000 |
| LX.840/B | 120 | - | Stadio Audio + Alimentazione per LX.840 (con trasform.) .. | 43.000 | 5.500 |
| LX.841 | 119 | - | Contapezzi fino a 9.999 (Stadio Base) | 65.000 | 13.000 |
| LX.841/B | 119 | - | Stadio Display per LX.841 | 28.000 | 3.300 |
| LX.842 | 120 | - | Orologio per Meto Cromo-Zoom | 19.000 | 800 |
| LX.843 | 120 | - | Semplice ricevitore per la gamma dei CB | 31.000 | 3.000 |
| LX.844 | 121/2 | - | Un booster per la vostra autoradio | 12.500 | 1.500 |
| LX.845A/B | 121/2 | - | Contagiri diesel | 65.000 | 9.000 |
| LX.846 | 121/2 | - | Sonda per LX.845 | 12.500 | 1.200 |
| LX.849 | 119 | - | Relè microfonico | 15.000 | 2.300 |
| LX.851 | 119 | - | Interruttore night light con triac | 14.500 | 1.800 |
| LX.852 | 119 | - | Spilla elettronica da discoteca | 22.000 | 3.300 |
| LX.853 | 123 | - | Spinterogeno con mos-power | 30.000 | 2.500 |
| LX.854 | 120 | - | Ohmmetro per bassi valori | 30.000 | 2.000 |
| LX.855 | 120 | - | Vu-Meter con memoria di picco | 22.000 | 5.500 |
| LX.856 | 120 | - | Lampeggiatore a 220 volt | 19.000 | 1.800 |
| LX.857 | 120 | - | Micro Elettroschock | 20.500 | 2.000 |
| LX.858 | 120 | - | Robot completo di radiocomando (Stadio trasmittente) .. | 25.000 | 3.000 |
| LX.859 | 120 | - | Robot completo di radiocomando (Stadio ricevente) | 48.000 | 9.500 |
| LX.860 | 120 | - | Misuratore di campo "TV" analogico (con trasform.) | 235.000 | 22.000 |
| LX.861 | 120 | - | Modulo VHF TV per taratura LX.860 | 18.000 | — |
| LX.862 | 120 | - | Attenuatore di alta frequenza per TV | 7.600 | — |
| LX.863 | 121/2 | - | Luxmetro anche per raggi infrarossi | 22.000 | 900 |
| LX.864 | 121/2 | - | Wattmetro di BF a diodi led | 20.000 | 2.000 |
| LX.865 | 121/2 | - | Led lampeggianti e tremolanti | 8.500 | 1.800 |
| LX.866 | 121/2 | - | Espansione per LX.865 | 4.500 | 1.000 |
| LX.867 | 121/2 | - | Preamplificatore per pick-up moving-coil | 15.000 | 4.000 |
| LX.868/12 | 21/2 | - | Alimentatore duale a tensione fissa (con trasform.) | 20.000 | 1.800 |
| LX.868/5 | 121/2 | - | Alimentatore duale 5 + 5 volt 1 amper (con trasform.) | 19.000 | 1.800 |
| LX.869 | 121/2 | - | Valutate il vostro tempo di reazione | 24.000 | 7.000 |
| LX.870 | 121/2 | - | Automatismo per annaffiatore | 37.000 | 7.000 |
| LX.870/B | 121/2 | - | Alimentatore per LX.870 (con trasform.) | 15.000 | 1.500 |
| LX.871 | 121/2 | - | Lampeggiatore per lampade da 220 volt | 20.000 | 2.000 |
| LX.872 | 125/6 | - | Preamplificatore di BF con 2 transistor | 5.000 | 1.000 |
| LX.873 | 121/2 | - | Preamplificatore AF per 144-146 MHz | 32.000 | 4.000 |
| LX.874 | 123 | - | Semplice provatransistor | 22.000 | 1.500 |
| LX.875 | 127/8 | - | Interfaccia seriale-parallela per computer (con trasform.) .. | 70.000 | 14.000 |
| LX.876 | 123 | - | Leggere i volt sul computer | 16.500 | 1.500 |
| LX.877 | 124 | - | Telecomando telefonico codificato | 19.000 | 2.300 |
| LX.878 | 124 | - | Ricevitore per LX.877 (con trasform.) | 90.000 | 17.000 |
| LX.879 | 123 | - | Radiomicrofono in FM | 15.000 | 1.500 |
| LX.880 | 123 | - | Ascoltare la TV in silenzio | 15.000 | 1.500 |
| LX.881 | 124 | - | Ricevitore per onde lunghe per SSB (con trasform.) | 75.000 | 10.000 |
| LX.882 | 124 | - | Frequenzimetro per LX.881 | 65.000 | 6.000 |
| LX.883 | 123 | - | Demodulatore FSK per FAX e telefoto | 65.000 | 10.000 |
| LX.884 | 123 | - | Vu-Meter per LX.883 | 8.000 | 2.300 |
| LX.885 | 123 | - | Un convertitore per ricevere le telefoto | 25.000 | 1.200 |
| LX.886 | 123 | - | Squadratore per telescriventi | 7.000 | 800 |
| LX.887 | 124 | - | Supereterodina per uso didattico | 50.000 | 4.800 |
| LX.888 | 124 | - | Una interfaccia che parla e suona | 55.000 | 15.000 |
| LX.889 | 124 | - | Microtrasmettitore per onde corte | 17.000 | 1.800 |
| LX.890 | 124 | - | Ricevitore per TV via satellite (con trasform.) | 430.000 | 40.000 |
| LX.891 | 124 | - | Selettore + Visualizz. per LX.890 | 62.000 | 7.000 |
| LX.892 | 124 | - | Telecomando a raggi infrarossi | 23.000 | 3.500 |
| LX.893 | 124 | - | Modulatore video-audio multiuso | 50.000 | 3.000 |
| LX.894 | 125/6 | - | Frequenzimetro da 550 MHz con nixie (Telaio Base)(con tra- sform) | 180.000 | 22.000 |
| LX.895 | 125/6 | - | Display per LX.894 | 42.000 | 6.000 |
| LX.896 | 125/6 | - | Tester digitale con display LCD | 99.000 | 14.000 |
| LX.897 | 127/8 | - | Alimentatore da 2,5-25 volt 10 amper | 42.000 | 4.300 |
| LX.898 | 127/8 | - | Stadio di potenza per LX.897 | 30.000 | 6.000 |

| SIGLA dei KIT | RIV. n. | VOL. n. | DESCRIZIONE del KIT | PREZZO del KIT | PREZZO del solo Stampato |
|---------------|---------|---------|-----------------------------------------------------------------|----------------|--------------------------|
| LX.899 | 125/6 | - | Wattmetro passante | 75.000 | 7.500 |
| LX.900 | 129 | - | Mixer BF - Stadio sommatore | 60.000 | 18.000 |
| LX.901 | 129 | - | Mixer BF - Stadio equalizz. RIAA | 10.500 | 3.300 |
| LX.902 | 129 | - | Mixer BF - Stadio ingr. lineare | 9.500 | 3.000 |
| LX.903 | 129 | - | Mixer BF - Stadio toni + finale | 29.500 | 7.800 |
| LX.904 | 129 | - | Mixer BF - Stadio ascolto + V/Meter | 59.000 | 8.000 |
| LX.905 | 129 | - | Mixer BF - Stadio alimentazione (con trasform.) | 27.000 | 1.500 |
| LX.906 | 127/8 | - | Misuratore di fase (con trasform.) | 54.000 | 8.500 |
| LX.907 | 125/6 | - | Semplice preamplificatore di AF | 43.000 | 4.300 |
| LX.908 | 125/6 | - | Mixer-audio per videocamera | 26.000 | 9.500 |
| LX.909 | 129 | - | Filtro elimina 88-108 MHz | 12.000 | — |
| LX.910 | 127/8 | - | Booster per auto da 64 + 64 watt | 110.000 | 18.000 |
| LX.911 | 127/8 | - | Stadio finali di potenza per LX.910 | 30.000 | 4.000 |
| LX.912 | 127/8 | - | Convertitore PWM da 12 volt a 28 volt 5 amper | 100.000 | 17.000 |
| LX.913 | 127/8 | - | Indicatore eccesso di velocità per auto | 45.000 | 6.000 |
| LX.914 | 129 | - | Scart commutabile per videotape | 27.000 | 5.800 |
| LX.915 | 129 | - | Caricabatteria tipo switching | 65.000 | 9.500 |
| LX.916 | 129 | - | Radiocomando a 4 canali - Trasmettitore | 25.000 | 3.500 |
| LX.917 | 129 | - | Radiocomando a 4 canali - Ricevitore | 21.000 | 5.000 |
| LX.918/A | 129 | - | Scheda 4 relè per Radiocom. 300 MHz | 20.000 | 2.300 |
| LX.918/B | 129 | - | Scheda 2 relè per Radiocom. 300 MHz | 14.000 | 2.000 |
| LX.919 | 129 | - | Transistor tester tascabile | 26.000 | 5.500 |
| LX.920 | 129 | - | Semplicissimo signal gas (con trasform.) | 39.500 | 4.000 |
| LX.921 | 129 | - | Vu-Meter con lampade da 220 volt (con trasform.) | 97.000 | 20.000 |
| LX.922 | 130 | - | Stadio sensore per sismografo (con trasform.) | 70.000 | 7.000 |
| LX.922/M | 130 | - | Accessori meccanici per pendolo | 76.000 | 2.000 |
| LX.922/X | 130 | - | Sismografo completo (Prezzo speciale) | 650.000 | — |
| LX.923 | 130 | - | Stadio pilota stampante sismografo (con trasform.) | 210.000 | 22.000 |
| LX.923/X | 130 | - | Stampante STP1002 + piattina | 260.000 | — |
| LX.924 | 130 | - | Trasmitt. infrarosso per LX.926 | 8.500 | 1.000 |
| LX.925 | 130 | - | Ricevitore infrarosso per LX.926 | 8.500 | 1.000 |
| LX.926 | 130 | - | Cronometro per autopiste | 83.000 | 15.000 |
| LX.927 | 130 | - | Interfaccia cassette per Videoconverter | 58.000 | 6.000 |
| LX.928 | 130 | - | Supereterodina con 2 integrati | 41.000 | 4.000 |
| LX.929 | 136 | - | Roulette elettronica - Stadio base | 130.000 | 30.000 |
| LX.930 | 136 | - | Roulette elettronica - Stadio periferico | 68.000 | 11.000 |
| LX.931 | 136 | - | Roulette elettronica - Alimentatore (con trasform.) | 19.000 | 1.300 |
| LX.932 | 132 | - | Avvisatore per cinture di sicurezza | 13.000 | 1.800 |
| LX.933 | 133 | - | Filtro elimina banda CB | 8.300 | 1.200 |
| LX.934 | 132 | - | Simulatore di porte logiche (con trasform.) | 61.000 | 4.000 |
| LX.935 | 132 | - | Ricevitore VHF | 85.000 | 13.000 |
| LX.936 | 132 | - | Generatore di ioni negativi (con trasform.) | 60.000 | 8.500 |
| LX.937 | 132 | - | Compressore microfonico | 19.000 | 1.500 |
| LX.938 | 134 | - | Aliment. corrente costante 10 amper | 72.000 | 4.500 |
| LX.939 | 134 | - | Aliment. switching 5 volt 2,5 amper | 42.000 | 3.000 |
| LX.940 | 134 | - | Frequenzimetro per CB - Stadio base | 90.000 | 10.000 |
| LX.941 | 134 | - | Frequenzimetro per CB - Stadio display | 45.000 | 8.000 |
| LX.942 | 134 | - | Media frequenza programm. per LX.940 | 10.000 | 3.500 |
| LX.943 | 137/8 | - | Eco elettronico | 270.000 | 27.000 |
| LX.944 | 137/8 | - | Alimentatore per LX.943 (con trasform.) | 43.000 | 3.300 |
| LX.945 | 132 | - | Amplificatore con hexfet | 41.000 | 2.800 |
| LX.946 | 132 | - | V-Meter stereo con barre di led | 44.500 | 4.500 |
| LX.947 | 132 | - | Alimentatore per LX.945 (con trasform.) | 68.000 | 3.300 |
| LX.948 | 134 | - | Maxi orologio con microprocessore | 130.000 | 17.000 |
| LX.949 | 134 | - | Alimentatore per orologio LX.948 (con trasform.) | 20.000 | 3.000 |
| LX.950 | 134 | - | Elettromagnetoterapia a BF (con trasform.) | 50.000 | 8.000 |
| LX.951 | 134 | - | Controllo polarotro per satelliti TV (con trasform.) | 47.000 | 1.700 |
| LX.952 | 137/8 | - | Termometro digitale con display LCD | 63.000 | 6.000 |
| LX.953 | 134 | - | Sirena piezo tascabile a 9 volt | 22.000 | 2.700 |
| LX.954 | 136 | - | Amplificatore multiuso da 1 watt (con trasform.) | 33.000 | 1.700 |
| LX.955 | 136 | - | Duplicatore di frequenza AF | 23.000 | 800 |
| LX.956 | 134 | - | Tre effetti luminosi a 220 volt | 25.000 | 2.700 |
| LX.957 | 134 | - | Luci incrociate con dissolvenza (con trasform.) | 35.000 | 2.700 |
| LX.958 | 134 | - | Luci ruotanti a led con scia luminosa (con trasform.) | 76.000 | 17.500 |
| LX.959 | 137/8 | - | Sensore luci a triplice funzione | 21.000 | 1.500 |
| LX.960 | 136 | - | Ricevitore scanner per Meteosat | 100.000 | 18.000 |
| LX.961 | 136 | - | Ricevitore Meteo - Stadio microprocessore (con trasform.) | 165.000 | 30.000 |
| LX.962 | 136 | - | Ricevitore Meteo - Stadio display | 75.000 | 7.000 |
| LX.962/B | 136 | - | Ricevitore Meteo - Stadio pulsanti | — | 2.000 |
| LX.963 | 136 | - | Antifurto ad ultrasuoni | 50.000 | 10.000 |
| LX.964 | 136 | - | Filtro 5,5 MHz per RX satelliti TV | 3.700 | 1.000 |
| LX.965 | 136 | - | Caleidoscopio elettronico | 32.000 | 2.300 |
| LX.966 | 136 | - | Tester multiranging con LCD | 97.000 | 18.300 |
| LX.967 | 137/8 | - | Sincronizzatore per satelliti russi | 54.000 | 13.000 |

| SIGLA dei KIT | RIV. n. | VOL. n. | DESCRIZIONE del KIT | PREZZO del KIT | PREZZO del solo Stampato |
|---------------|---------|---------|--------------------------------------------------------------|----------------|--------------------------|
| LX.968 | 137/8 | - | Controllo pompa per cisterne (con trasform.) | 40.000 | 2.000 |
| LX.969 | 139 | - | Indicatore di livello per cisterne (con trasform.) | 37.000 | 1.600 |
| LX.970 | 137/8 | - | Generatore per la ionoforesi (con trasform.) | 170.000 | 19.000 |
| LX.971 | 137/8 | - | Microfono per ascolto a distanza | 51.500 | 7.000 |
| LX.972 | 136 | - | Regolo per satelliti polari | 35.000 | — |
| LX.973/4 | 143/4 | - | Generatore di impulsi programmabile (con trasform.) | 170.000 | 24.500 |
| LX.974 | 140/1 | - | Temporizzatore a 220 volt con triac | 44.000 | 6.000 |
| LX.975 | 139 | - | Un solo integrato per ottenere 45 W | 24.000 | 1.800 |
| LX.976 | 140/1 | - | Vaporizzatore ad ultrasuoni (con trasform.) | 120.000 | 15.000 |
| LX.977 | 140/1 | - | Telecomando on-off ad ultrasuoni - Stadio trasmittente . | 12.000 | 4.500 |
| LX.978 | 140/1 | - | Telecomando on-off ad ultrasuoni - Stadio ricev. | 47.000 | 3.300 |
| LX.979 | 140/1 | - | Alimentatore per trapani a pile | 58.000 | 4.300 |
| LX.980 | 139 | - | Provatelecomando ad infrarossi | 24.000 | 1.500 |
| LX.981 | 139 | - | Luci di cortesia musicali per auto | 28.000 | 2.000 |
| LX.982 | 139 | - | Scacciazanzare ultrasonico (con trasform.) | 39.000 | 2.500 |
| LX.983/4 | 139 | - | Filtro 2 vie 4 ohm 12 dB | 34.000 | 5.500 |
| LX.983/8 | 139 | - | Filtro 2 vie 8 ohm 12 dB | 32.000 | 5.500 |
| LX.984/4 | 139 | - | Filtro 2 vie 4 ohm 18 dB | 44.000 | 6.800 |
| LX.984/8 | 139 | - | Filtro 2 vie 8 ohm 18 dB | 46.000 | 6.800 |
| LX.985/4 | 139 | - | Filtro 3 vie 4 ohm 12 dB | 60.000 | 11.000 |
| LX.985/8 | 139 | - | Filtro 3 vie 8 ohm 12 dB | 67.000 | 11.000 |
| LX.986/4 | 139 | - | Filtro 3 vie 4 ohm 18 dB | 93.000 | 15.000 |
| LX.986/8 | 139 | - | Filtro 3 vie 8 ohm 18 dB | 93.000 | 15.000 |
| LX.987 | 140/1 | - | Stadio di potenza per magnetoterapia (con trasform.) ... | 23.000 | 1.400 |
| LX.988 | 140/1 | - | Sirena di potenza per antifurto (con trasform.) | 50.000 | 6.500 |
| LX.989 | 139 | - | Inverter 12 Vcc a 220 volt 50 Hz | 99.000 | 17.500 |
| LX.989B | 139 | - | Stadio filtri per LX.989 | 63.000 | 7.000 |
| LX.990 | 142 | - | Sensore infrarosso "MURATA" (con trasform.) | 80.000 | 3.000 |
| LX.991 | 140/1 | - | Semplice generatore di BF (con trasform.) | 42.000 | 3.700 |
| LX.992 | 140/1 | - | Filtro di presenza per esaltare i medi | 25.500 | 2.300 |
| LX.993 | 140/1 | - | VideoPrinter per stampare immagini video | 220.000 | — |
| LX.994 | 140/1 | - | VideoPrinter per stampare immagini video | 93.000 | — |
| LX.995 | 140/1 | - | Stadio di alimentazione per LX.993/994 (con trasform.) . | 60.000 | — |
| LX.996 | 140/1 | - | Interfaccia seriale per LX.993/994 | 15.000 | — |
| LX.997 | 140/1 | - | Ricevitore per la gamma 88/108 FM (con trasform.) | 26.000 | 2.000 |
| LX.998 | 140/1 | - | Stadio di alimentazione per LX.997 | 58.000 | 9.500 |
| LX.999 | 140/1 | - | Vu-Meter per LX.997 | 15.500 | 4.300 |
| LX.1000 | 142 | - | Generatore di monoscopio (con trasform.) | 166.000 | 20.000 |
| LX.1001 | 142 | - | Laringofono il microfono dei piloti | 21.000 | 1.500 |
| LX.1002 | 142 | - | Scacciatopi ecologico (con trasform.) | 89.000 | 4.000 |
| LX.1003 | 143/4 | - | Stimolatore analgesico (con trasform.) | 45.500 | 6.000 |
| LX.1004 | 142 | - | Telefoto e meteo su computer | 38.000 | 5.500 |
| LX.1005 | 142 | - | Alimentatore per LX.1004 (con trasform.) | 16.500 | 1.300 |
| LX.1006 | 143/4 | - | Programmatore orario (con trasform.) | 105.000 | 12.000 |
| LX.1007 | 145 | - | Disco orario elettronico | 80.000 | 6.500 |
| LX.1008 | 143/4 | - | Impedenzometro digitale di precisione (con trasform.) | 120.000 | 22.000 |
| LX.1009 | 143/4 | - | Stadio display per LX.1008 | 27.000 | 5.000 |
| LX.1010 | 143/4 | - | Ioni negativi in auto per le allergie | 43.000 | 2.800 |
| LX.1011 | 143/4 | - | Generatore di alba e tramonto (con trasform.) | 68.000 | 14.000 |
| LX.1012 | 143/4 | - | Frequenzimetro per tester digitali (con trasform.) | 75.000 | 13.000 |
| LX.1013 | 145 | - | Capacimetro con microprocessore (con trasform.) | 95.000 | 21.000 |
| LX.1014 | 145 | - | Stadio display per LX.1014 | 33.000 | 5.400 |
| LX.1015 | 145 | - | Scatola attenuatrice TV | 55.000 | — |
| LX.1016 | 145 | - | Termometro per tester | 16.500 | 1.000 |
| LX.1017 | 145 | - | Finale BF mono da 7-12 watt | 30.000 | 3.500 |
| LX.1018 | 145 | - | Oscillatori AF per quarzi in 5° armonica | 9.000 | — |
| LX.1019 | 146/7 | - | Amplificatore stereo da 7 + 7 watt | 65.000 | 17.000 |
| LX.1020 | 145 | - | Trasmittitore 21-27 MHz da 10 watt - Stadio Modulatore | 18.000 | 3.700 |
| LX.1021 | 145 | - | Trasmittitore 21-27 MHz da 10 watt - Stadio Trasmitt. ... | 85.000 | 22.000 |
| LX.1022 | 145 | - | Microgeneratore di bassa frequenza (con trasform.) | 57.000 | 4.000 |
| LX.1023 | 145 | - | Generatore scala dei grigi (con trasform.) | 65.000 | 14.500 |
| LX.1024 | 146/7 | - | Serratura elettronica con un mP (con trasform.) | 55.000 | 3.300 |
| LX.1025 | 146/7 | - | Termostato da 1 a 60 gradi con relè (con trasform.) | 43.000 | 7.700 |
| LX.1026 | 146/7 | - | Interfaccia per la ricezione RTTY | 48.000 | 11.000 |
| LX.1027 | 146/7 | - | Sintetizzatore di AF pilotato da un computer (con trasform.) | 87.000 | 9.500 |
| LX.1028 | 146/7 | - | Variatore di velocità per treni (con trasform.) | 34.000 | 1.000 |
| LX.1029 | 146/7 | - | Valido VFO da 2 a 200 MHz | 35.000 | 2.500 |
| LX.1030 | 146/7 | - | Antenna per le onde lunghe | 37.000 | 4.500 |
| LX.1031 | 146/7 | - | Stadio di alimentazione per LX.1030 (con trasform.) | 30.000 | 2.000 |
| LX.1032 | 148/9 | - | Segnapunti per biliardo | 109.000 | 16.000 |
| LX.1033 | 148/9 | - | Alimentatore 9-18 volt 25 amper | 140.000 | 9.750 |
| LX.1033/P | 148/9 | - | Stadio di protezione per LX.1033 | 34.000 | — |
| LX.1034 | 148/9 | - | Volt-amperometro digitale a 3 display | 56.000 | 7.700 |
| LX.1035 | 148/9 | - | Alimentatore duale 1,2-25 volt 2 amper | 60.000 | 8.400 |

| SIGLA dei KIT | RIV. n. | VOL. n. | DESCRIZIONE del KIT | PREZZO del KIT | PREZZO del solo Stampato |
|---------------|---------|---------|-------------------------------------------------------------------------------------------------|-------------------|--------------------------|
| LX.1036 | 148/9 | - | Commutatore per 2 linee telefoniche (con trasform.) | 48.000 | 14.000 |
| LX.1037 | 148/9 | - | Din-Don-Dan per comunicazioni | 32.000 | 2.250 |
| LX.1038 | 148/9 | - | Distributore audio/video 4 vie (Stadio Audio) | 43.000 | 7.500 |
| LX.1039 | 148/9 | - | Distributore audio/video 4 vie (Stadio Video) | 17.000 | 4.500 |
| LX.1044 | 150 | - | Un antifurto che abbaia agli estranei | 80.000 | 12.000 |
| LX.1046 | 148/9 | - | Alimentatore universale da 1 amper | 12.000 | 2.000 |
| LX.1047 | 150 | - | Selettore audio/video 2 ingressi 1 uscita | 58.000 | 10.000 |
| LX.1048 | 150 | - | Alimentatore per tubo Laser - escluso tubo Laser (con trasf.) Tubo Laser 5 milliwatt | 49.000 110.000 | 7.500 - |
| LX.1049 | 150 | - | Interfaccia per Meteo e Telefoto | 58.000 | 12.000 |
| LX.1049/B | 150 | - | Alimentatore per LX.1049 (con trasform.) | 19.000 | 1.300 |
| LX.1056 | 150 | - | Fonometro a diodi led | 54.000 | 10.000 |
| LX.1057 | 151/2 | - | Ionodepuratore atmosferico | 61.000 | 6.000 |
| LX.1058 | 151/2 | - | Attesa telefonica musicale | 11.000 | 1.200 |
| LX.1059/9B | 151/2 | - | Orologio per radioamatori (con trasf.) | 150.000 | 12.000 |
| LX.1060 | 151/2 | - | Registratore allo stato solido | 108.000 | 16.000 |
| LX.1061 | 151/2 | - | Luci tremolanti rosse, gialle e verdi (con. trasf.) | 49.500 | 7.700 |
| LX.1062 | 151/2 | - | Sirena polizia-pompieri-ambulanze | 11.000 | 1.000 |
| LX.1063 | 151/2 | - | Giochi di luce per diodi led e lampade (con trasf.) | 60.000 | 3.500 |
| LX.1064 | 151/2 | - | Estensione triac per LX.1063 | 42.000 | 4.000 |
| LX.1065 | 151/2 | - | Tre motivi natalizi con un integrato | 10.500 | 1.000 |
| LX.1066/6B | 151/2 | - | Igrometro con sensore Philips | 95.000 | 22.500 |
| LX.1067 | 151/2 | - | Alimentatore stabilizz. da 0,1 a 28 V. 5-9 A. | 95.500 | 9.800 |
| TV.960 | 146/7 | - | Nuovo convertitore per il Meteosat | 250.000 | — |
| KM.200 | 150 | - | Misurare la pressione del sangue | 300.000 | — |
| DF100 | 150 | - | Programma FAXCOLOR per ricevere le Telefoto a colori Dischetto da 5 pollici | 9.000 | — |
| | | | Dischetto da 3 pollici | 10.000 | — |
| DF1049 | 150 | - | Programma "NEFAX" per ricevere Meteosat e Polari a colori e le Telefoto in bianco/nero | 14.000 | — |
| | | | Dischetto da 5 pollici | 15.000 | — |
| | | | Dischetto da 3 pollici | — | — |

NOTA: i kit accanto alla cui descrizione appare la dicitura "Esaurito", sono stati messi fuori produzione perchè un tipo di integrato o di transistor necessario per la loro realizzazione, non viene più prodotto. Coloro che intendessero acquistarne il solo circuito stampato, dovranno tenere ciò in debita considerazione.

È GIÀ USCITO

il volume N. 20

costo **L. 20.000**